

ASPIRE ONE シリーズ
クイックガイド

ASPIRE one シリーズ

Copyright © 2008 Acer Incorporated.

All Rights Reserved.

Aspire one シリーズ クイックガイド

初版: 2008 年 06 月

弊社は本書の内容について明示、暗示の有無に関わらず、いかなる責任も保証も負うものではなく、特に本製品の商品性および特定目的への適合性について暗示的保証は一切行いません。本書の記載内容の誤り（誤植や実際の誤りなど）については除外されます。

このドキュメントに記載されている情報は、事前の通知なしに、定期的に改訂や変更することがあります。これらの変更は、新しい版のマニュアルや、補足ドキュメントあるいは出版物に収録されます。弊社は、このドキュメントの内容に関して、明示的または暗示的に表明または保証するものではなく、商品性および特定目的への適合性の暗示的保証を含め、いかなる保証もいたしかねます。

次の欄にモデル番号、シリアル番号、購入日、購入店を記入してください。シリアル番号とモデル番号は、コンピュータに貼ってあるラベルに記載されています。装置についてのお問い合わせの際には、シリアル番号、モデル番号、購入情報をお知らせください。

このマニュアルの著作権は、Acer Inc. にあります。Acer Inc. に対する文書による許諾なしに、電子的、機械的、光学的、手書き、その他の手段により本書の内容を複製、伝送、転写、検索可能な形で保存、他言語への翻訳、コンピューター言語へ変換することを禁止します。

Aspire one シリーズノートブックコンピューター

モデル番号: _____

シリアル番号: _____

購入日: _____

購入場所: _____

Acer および Acer ロゴは、Acer 社の登録商標です。その他のブランドまたは製品名は、それぞれ各社の商標または登録商標で、本書では識別目的で使用されます。

Federal Communications Commission Declaration of Conformity

This device complies with Part 15 of the FCC Rules. Operation is subject to the following two conditions: (1) This device may not cause harmful interference, and (2) This device must accept any interference received, including interference that may cause undesired operation.

The following local manufacturer/importer is responsible for this declaration:

Product name:	Notebook PC
Model number:	ZG5
Machine type:	<i>Aspire one</i>
SKU number:	<i>Aspire one-xxxxx</i> ("x" = 0 - 9, a - z, or A - Z)
Name of responsible party:	Acer America Corporation
Address of responsible party:	333 West San Carlos St. San Jose, CA 95110 USA
Contact person:	Acer Representative
Tel:	1-254-298-4000
Fax:	1-254-298-4147

ASPIRE one シリーズ

CE Declaration of Conformity

We,

Acer Computer (Shanghai) Limited
3F, No. 168 Xizang Medium Road, Huangpu District,
Shanghai, China

Contact person: Mr. Easy Lai

Tel: 886-2-8691-3089, Fax: 886-2-8691-3000

E-mail: easy_lai@acer.com.tw

Hereby declare that:

Product: Notebook PC

Trade name: Acer

Model number: ZG5

Machine type: *Aspire one*

SKU number: *Aspire one*-xxxxx ("x" = 0 - 9, a - z, or A - Z)

Is compliant with the essential requirements and other relevant provisions of the following EC directives, and that all the necessary steps have been taken and are in force to assure that production units of the same product will continue complying with the requirements.

EMC Directive 2004/108/EC as attested by conformity with the following harmonized standards:

- EN55022:1998 + A1:2000 + A2:2003, AS/NZS CISPR22:2002, Class B
- EN55024:1998 + A1:2001 + A2:2003
- EN55013:2001 + A1:2003 + A2:2005 (Applied to products with TV function)
- EN55020:2007 (Applied to products with TV function)
- EN61000-3-2:2000 + A2:2005, Class D
- EN61000-3-3:1995 + A1:2001 + A2:2005



Low Voltage Directive 2006/95/EC as attested by conformity with the following harmonized standards:

- EN60950-1:2001 + A11:2004
- EN60065:2002 (applies to product with TV function)

Council Decision 98/482/EC (CTR21) for pan- European single terminal connection to the Public Switched Telephone Network (PSTN).

RoHS Directive 2002/95/EC on the Restriction of the Use of certain Hazardous Substances in Electrical and Electronic Equipment.

R&TTE Directive 1999/5/EC as attested by conformity with the following harmonized standards:

- Article 3.1(a) Health and Safety
 - EN60950-1:2001+ A11:2004
 - EN50371:2002
- Article 3.1(b) EMC
 - EN301 489-1 V1.4.1
 - EN301 489-3 V1.4.1
 - EN301 489-17 V1.2.1
- Article 3.2 Spectrum Usages
 - EN300 220-3 V1.1.1
 - EN300 328 V1.6.1
 - EN300 440-2 V1.1.2
 - EN301 893 V1.2.3

CE Issued Date: 29 February 2008

Easy Lai

Easy Lai / Director
Acer Computer (Shanghai) Limited

29 Feb 2008

Date

初心者専用

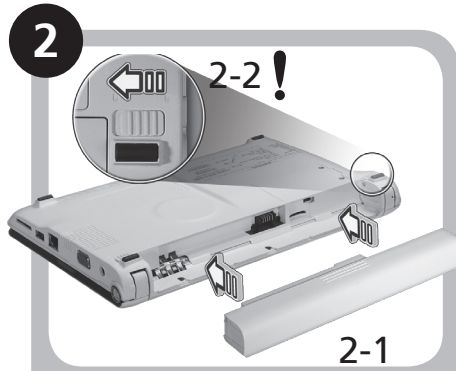
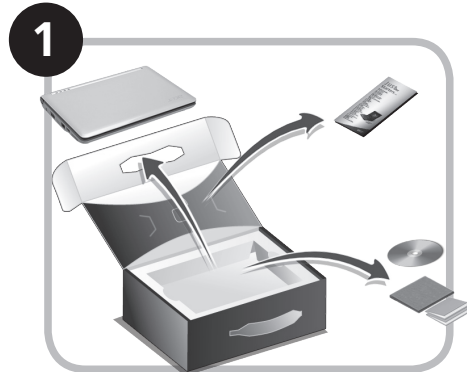

! 図 2-2 に示す通り、バッテリーが正しい位置にしっかりと装着されていることを確認してください。

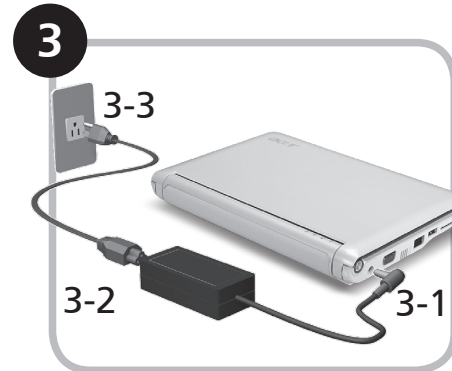

ここに掲載する図は参照用です。実際の製品仕様とは異なる場合があります。

はじめに

Acer ノートブックをお買い上げいただきありがとうございます。

各種ガイドについて

Acer ノートブックを快適にお使いいただけるよう、数種類のガイド* をご用意いたしました。

まず、コンピュータの設定手順を説明したガイドがクイックガイドです。

アプリケーションマニュアルにはノートブックの基本機能が記載されています。生産性を高めるためにノートブックを活用する方法については、AcerSystem ユーザーガイドをご参照ください。このガイドにはシステムユーティリティ、データリカバリー、拡張オプション、トラブルシューティングなどの詳細情報が記載されています。その他、保証情報および一般的な規制、安全のためのご注意なども記載されています。これは PDF (Portable Document Format) フォーマットでもお読みいただけるよう、ノートブックにあらかじめプリロードされています。安全のためのご注意。



注意：このファイルをご覧になるには、Adobe Reader が必要です。ノートブックに Adobe Reader がインストールされていない場合は、[AcerSystem ユーザーガイド] をクリックすると Adobe Reader セットアッププログラムが起動されます。画面の指示にしたがってインストールを完了してください。Adobe Reader の使い方については、ヘルプとサポートメニューを参照してください。



* 重要：本書（印刷版およびデジタル版）の説明は参照を目的として記載されており、AcerSystem ユーザーガイドに特別に保証情報が記載されている場合を除き、Acer はお客様が購入された製品についていかなる責任も保証も行いません。Acer はガイドに含まれる誤りについて一切責任を負いません。

ネットワークの設定

本書には、インターネットに接続できるように LAN およびワイヤレスネットワークの設定を行うための手順が記載されています。

LAN 接続の設定

LAN ケーブルを Ethernet (RJ-45) ポートに接続するだけです。Ethernet ポートの位置については、10 ページの“左面”を参照してください。

ワイヤレス接続の設定

1. Aspire one の正面にあるスイッチを使って、ワイヤレス LAN をオンにします。
2. システムトレイの  アイコンをクリックし、接続先となるワイヤレス アクセスポイントを選択します。



Aspire one ツアー

初心者の方へ セクションの図にしたがってコンピュータを設定したら、これから新しい Acer ノートブックについて紹介します。

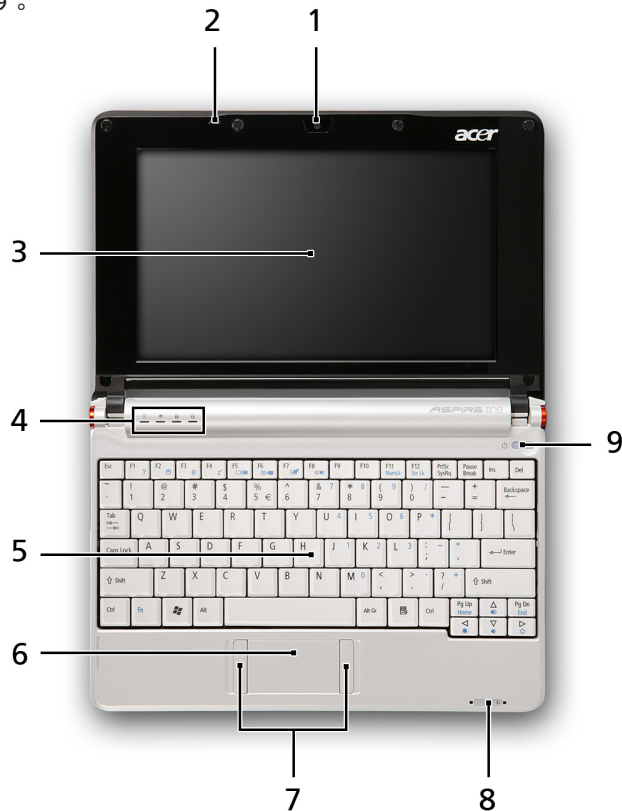

上面







#	アイコン	アイテム	説明
1		Acer Crystal Eye ウェブカメラ	ビデオコミュニケーション用のウェブカメラです。
2		マイクロフォン	録音用の内部マイクロフォンです。
3		ディスプレイ スクリーン	LCD (液晶ディスプレイ) とも呼ばれるコンピュータの出力ディスプレイです。
4		状態インジケータ	点灯や点滅によりコンピュータの機能やコンポーネントの状態を知らせる LED です。
5		キーボード	コンピュータにデータを入力します。
6		タッチパッド	コンピュータマウスと同じように機能し、指を触れることで反応するポインティングデバイスです。
7		クリックボタン (左右)	左右のボタンはマウスの左右のボタンと同じように機能します。
8		ワイヤレス LAN 通信インジケータ	ワイヤレス LAN 通信の状態を表示します。
9		電源ボタン/ インジケータ	コンピュータの電源をオン/オフにします。

ASPIRE ONE シリーズ

正面 (閉じた場合)

#	アイコン	アイテム	説明
1		ワイヤレス通信スイッチ	ワイヤレス機能を有効/無効にします。

左面

2		DC-in ジャック	AC アダプタに接続します。
3		外付けディスプレイ (VGA) ポート	ディスプレイデバイスに接続します (外付けモニター、LCD プロジェクタなど)。
4		通気スロットおよび冷却ファン	長時間に及ぶ使用においてもコンピュータが過熱しないよう冷却します。 注意:ファンの通気穴を塞いだり、異物を詰め込んだりしないでください。
5		Ethernet (RJ-45) ポート	Ethernet 10/100 ベースのネットワークに接続します。
6		USB 2.0 ポート	USB 2.0 デバイスに接続します (USB マウスなど)。
7		ストレージ拡張スロット	Secure Digital (SD) カード個を使用できます。 注意:カード押すとカードを取り出し/装着することができます。

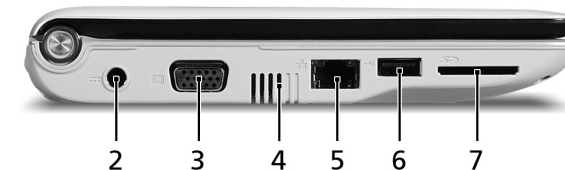

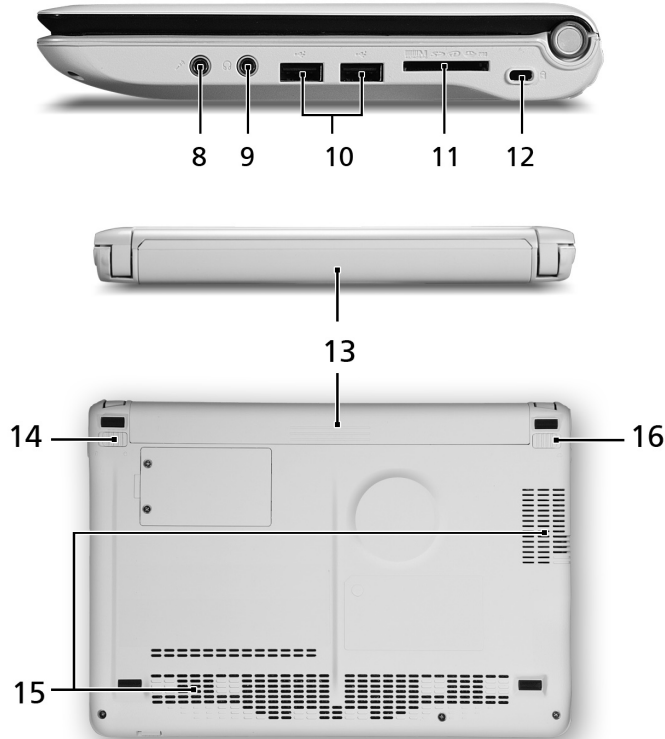

右面

#	アイコン	アイテム	説明
8		マイクロフォン 入力ジャック	外付けマイクロフォンからの入力を受け取ります。
9		ヘッドフォン/スピー カー/出力ジャック	出力オーディオデバイスに接続します(スピーカー、ヘッドフォンなど)。
10		USB 2.0 ポート	USB 2.0 デバイスに接続します(USB マウスなど)。
11		マルチ・イン・ワン カードリーダー	Secure Digital (SD)、MultiMediaCard (MMC)、メモリスティック (MS)、メモリスティック PRO (MS PRO)、xD-Picture Card (xD) に対応しています。 注意: カード押すとカードを取り出し/装着することができません。一度に 1 個のカードしか操作できません。
12		Kensington ロックスロット	Kensington 対応コンピュータセキュリティロックに接続します。

右面 & 底面

13		バッテリーベイ	コンピュータのバッテリーパックを装着します。 注意: ここに表示されるバッテリーは参照用です。購入されたモデルによっては、別のバッテリーが装備されている場合があります。
14		バッテリーロック	バッテリーを定位置にロックします。
15		通気スロットおよび 冷却ファン	長時間に及ぶ使用においてもコンピュータが過熱しないよう冷却します。 注意: ファンの通気穴を塞いだり、異物を詰め込んだりしないでください。
16		バッテリー取り外し つまみ	バッテリーを取り出します。

