

# OLYMPUS®

デジタルカメラ

# E-PM1

取扱説明書

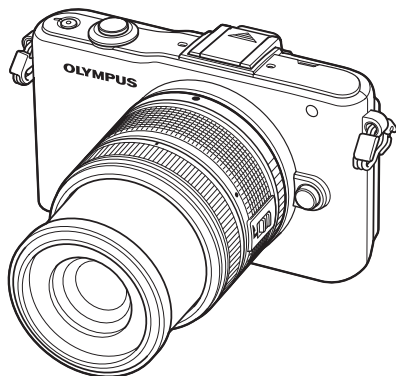

かんたんガイド

やりたいこと別かんたん検索

もくじ

1. 基本的な操作と便利な機能
  2. いろいろな撮影
  3. フラッシュ撮影
  4. ムービー撮影と再生
  5. 再生に使う機能
  6. 画像をあげる／もらう
  7. OLYMPUS Viewer 2 / [ib] を使う
  8. 撮影した画像をプリントする
  9. カメラの基本的な設定をする
  10. カメラをカスタマイズする
  11. 資料
  12. 安全にお使いいただくために
- 索引

■ オリンパスデジタルカメラのお買い上げ、ありがとうございます。カメラを操作しながらこの説明書をお読みいただき、安全に正しくお使いください。特に「安全にお使いいただくために」は、製品をご使用になる前によくお読みください。またお読みになった後も、必ず保管してください。

■ ご使用前にこの取扱説明書をよくお読みになり、海外旅行などの大切な撮影の前には試し撮りをしてカメラが正常に機能することをお確かめください。

■ 取扱説明書で使用している画面やカメラのイラストは、実際の製品とは異なる場合があります。

■ この取扱説明書は、カメラのファームウェア Ver1.0 にもとづいて記載されています。カメラのファームアップにより機能の追加・変更があった場合、記載内容が異なります。最新情報は当社ホームページをご確認ください。

■これは付属のフラッシュに関する、主に北米の方へのお知らせです。

## Information for Your Safety

# IMPORTANT SAFETY INSTRUCTIONS





When using your photographic equipment, basic safety precautions should always be followed, including the following:

- Read and understand all instructions before using.
- Close supervision is necessary when any flash is used by or near children. Do not leave flash unattended while in use.
- Care must be taken as burns can occur from touching hot parts.
- Do not operate if the flash has been dropped or damaged - until it has been examined by qualified service personnel.
- Let flash cool completely before putting away.
- To reduce the risk of electric shock, do not immerse this flash in water or other liquids.
- To reduce the risk of electric shock, do not disassemble this flash, but take it to qualified service personnel when service or repair work is required. Incorrect reassembly can cause electric shock when the flash is used subsequently.
- The use of an accessory attachment not recommended by the manufacturer may cause a risk of fire, electric shock, or injury to persons.

# SAVE THESE INSTRUCTIONS

### 本書の表記について

本文中、以下の表記を使用しています。

 <b>注意</b>	故障やトラブルになるような重要な注意事項や絶対に避けていただきたい操作について記載しています。
 <b>メモ</b>	実際に操作するときに確認していただきたいことを記載しています。
 <b>こんなときは</b>	知っておくと便利なことや役に立つ情報を記載しています。
	関連する情報の参照ページを記載しています。

## 同梱品を確認する

お買い上げの商品には次の付属品が入っています。

万一、不足していたり、破損していた場合には、お買い上げ販売店までご連絡ください。



カメラ



ボディ  
キャップ



ストラップ

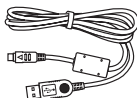

USBケーブル  
CB-USB6



AVケーブル  
(モノラル出力)  
CB-AVC3

- フラッシュケース
- PCソフトウェア  
CD-ROM
- 取扱説明書
- 保証書



フラッシュ  
FL-LM1



リチウムイオン電池  
PS-BLS1 (BLS-1)  
またはBLS-5

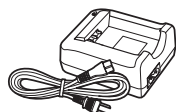

リチウムイオン充電器  
PS-BCS1 (BCS-1)  
またはBCS-5

### ストラップを取り付ける

- 1** 矢印にしたがってストラップを通します。

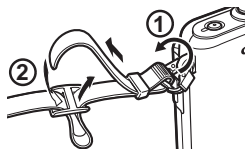

- 2** 最後に強く引っ張り、抜けないことを確認します。

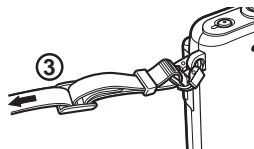

- もう一方のストラップ取り付け部にも、同様にストラップを取り付けます。

# 電池を充電する／入れる

## 1 電池を充電します。

### 充電表示ランプ

	BCS-1	BCS-5
充電中	橙点灯	
充電完了	青点灯	消灯
充電エラー	橙点滅	

(充電時間：最長約3時間30分)

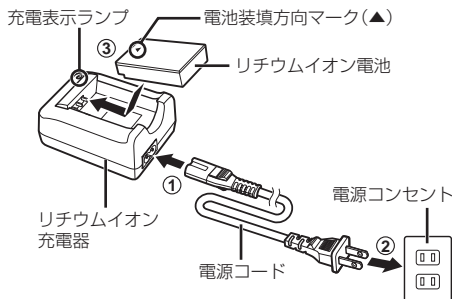

### ❗ 注意

- 充電が完了したら必ず充電器の電源プラグをコンセントから抜いてください。
- 充電の際は、それぞれの充電機に対応した充電器をお使いください。BLS-1にはBCS-1、BLS-5にはBCS-5が必要です。

## 2 電池を入れます。

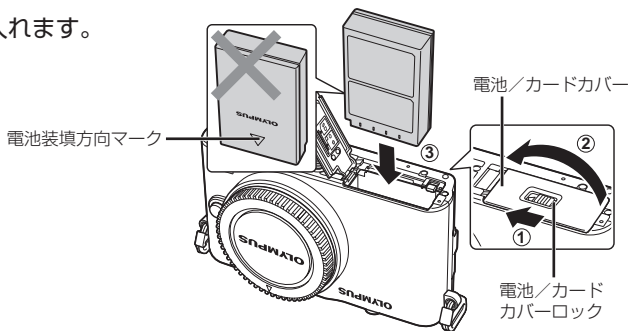

### 電池を取り出す

電池/カードカバーを開け閉めする際は、カメラの電源を切ってください。電池を取り出すには、電池ロックノブを矢印の向きに押しつけてロックを外してから取り出します。

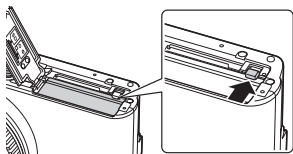

### ❗ 注意

- カメラから電池を取り出せなくなった場合は無理に取り出さず、当社修理センターまたはサービスステーションまでご相談ください。

### 📌 メモ

- 長時間の撮影には、電池の消耗に備えて予備の電池を用意されることをおすすめします。

# カードを入れる／取り出す

## 1 カードを入れます。

- SD/SDHC/SDXC/Eye-Fiカード(以降カードと呼びます)がロックされるまで差し込みます。

📖 「カードについて」(P. 100)

### ❗ 注意

- 電池やカードの出し入れは電源を切ってから行ってください。

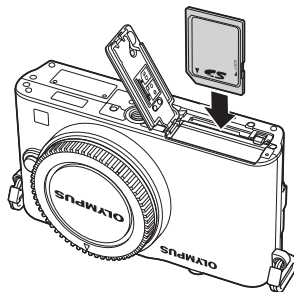

## カードを取り出す

差し込まれているカードを軽く押すと、カードが出てきます。カードをつまんで取り出します。

### ❗ 注意

- カード書き込み中のマーク(P. 24)が表示されている間は、絶対に電池やカードを抜かないでください。

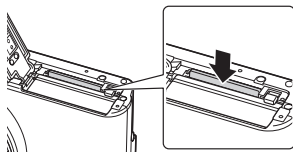

## 2 電池／カードカバーを閉めます。

- カバーを閉じて、ロックを矢印の方向にスライドします。

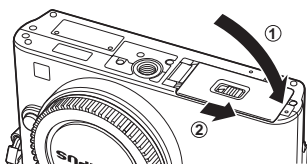

### ❗ 注意

- カメラをご使用の際は、必ず電池／カードカバーを閉じてください。

# レンズを取り付ける

1 カメラのボディキャップとレンズのリアキャップを外します。

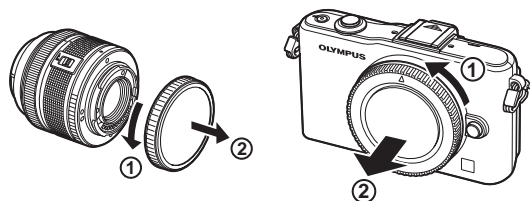

2 レンズを取り付けます。

① 注意

- 電源が切れていることを確認してください。
- レンズ取り外しボタンは押さないでください。
- カメラ内部には触らないでください。

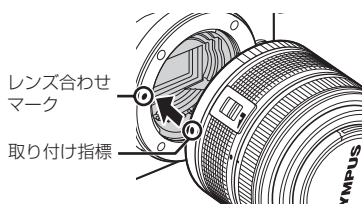

- カメラのレンズ合わせマーク(赤印)にレンズの取り付け指標(赤印)を合わせ、レンズをボディに差し込みます。
- レンズをカチッと音がするまで矢印の方向に回します。

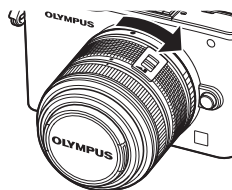

3 レンズキャップを外します。

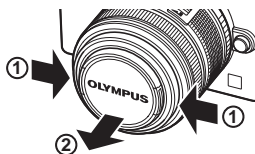

## レンズを取り外す

レンズ取り外しボタンを押しながら、矢印の方向に回します。

📖 「交換レンズについて」(P. 102)

## レンズ取り外しボタン

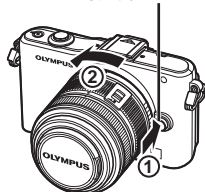

# フラッシュを取り付ける

## 1 フラッシュの端子カバーを外して、フラッシュをカメラに装着します。

- フラッシュは奥に突き当たるまでしっかりと差し込みます。

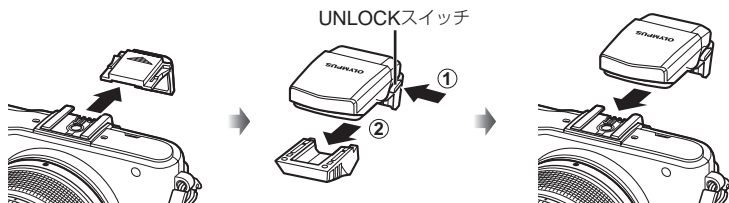

## 2 フラッシュを使うときは発光部を持ちあげます。

- フラッシュを使わないときは発光部を押し下げます。

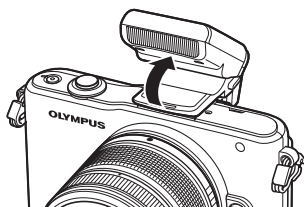

### フラッシュを取り外す

フラッシュのUNLOCKスイッチを押しながら、外します。

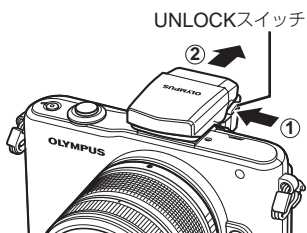

# 電源を入れる

ON/OFFボタンを押して電源を入れます。

- 電源が入ると電源ランプ(青)、モニターが点灯します。
- 電源が入るとダストリダクションが働いて撮像素子のフィルター前面についたゴミを払い落とします。
- 電源を切るには、再度ON/OFFボタンを押します。

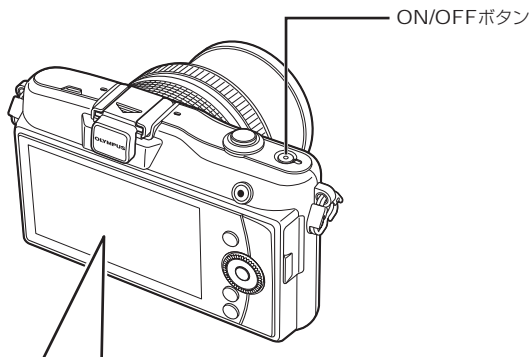

## ■ モニター



### 電池残量

- 点灯(緑)：撮影できます。電源オン後、約10秒間表示します。
- 点灯(緑)：電池が少なくなっています。
- 点滅(赤)：充電してください。

### 録画可能時間

### 撮影可能枚数



# 日時を設定する

日時の情報は画像とともにカードに記録されます。また、ファイル名も日付の情報をもとに付けられます。お使いになる前に必ず正しい日時を設定してください。

## 1 メニューを表示します。

- MENUボタンを押すとトップメニューが表示されます。

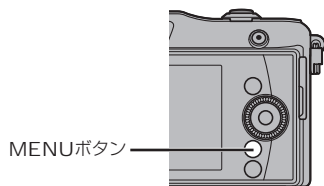

## 2 トップメニューから<D>で [SETUP] を選んで、OK ボタンを押します。

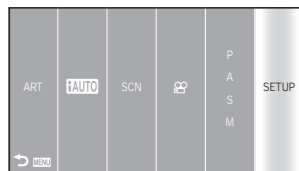

## 3 [f] タブの [日時設定] を選びます。

- Δ▽で[f]を選択し、▷を押します。
- [日時設定]を選んで▷を押します。

[f] タブ

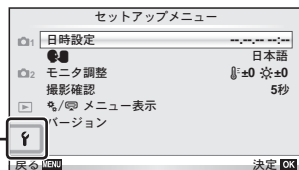

## 4 日付／時刻／日付表示順序を設定します。

- 十字ボタンの<D>で項目を選びます。
- 十字ボタンのΔ▽で内容を選びます。



時刻は24時間表示です。

## 5 設定を終了します。

- OKボタンを押して日付／時刻を確定しメニューに戻ります。
- MENUボタンを押してメニューを終了します。

# 各部の名称

## カメラ

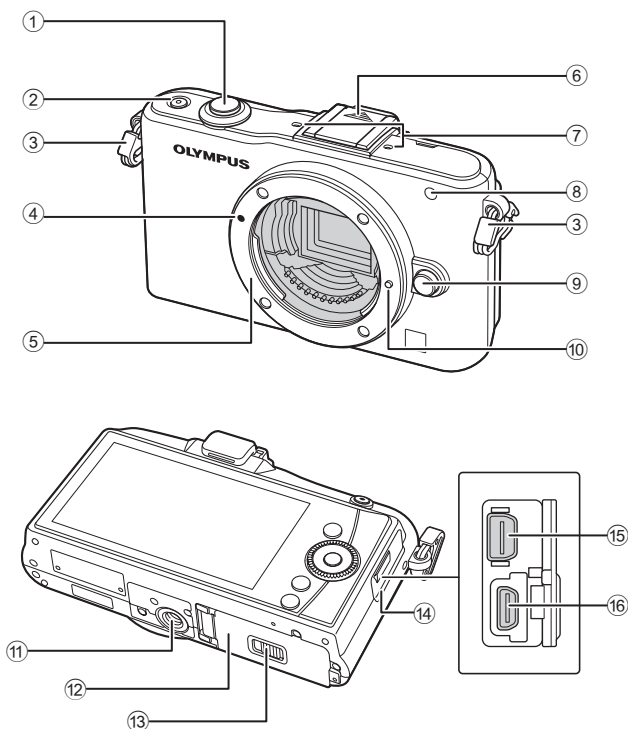

- |  |                                    |
|--|------------------------------------|
| ① シャッターボタン .....P. 13, 14, 36, 92          | ⑨ レンズ取り外しボタン .....P. 6             |
| ② ON/OFFボタン .....P. 8                      | ⑩ レンズロックピン                         |
| ③ ストラップ取り付け部 .....P. 3                     | ⑪ 三脚穴                              |
| ④ レンズ合わせマーク .....P. 6                      | ⑫ 電池/カードカバー .....P. 4              |
| ⑤ マウント(ボディキャップを外してからレンズを取り付けます。)           | ⑬ 電池/カードカバーロック .....P. 4           |
| ⑥ ホットシューカバー                                | ⑭ コネクタカバー                          |
| ⑦ ステレオマイク .....P. 62, 68                   | ⑮ マルチコネクタ .....P. 69, 73, 77       |
| ⑧ セルフタイマーランプ/<br>AFイルミネータ .....P. 49/P. 82 | ⑯ HDMIマイクロコネクタ(タイプD)<br>.....P. 69 |

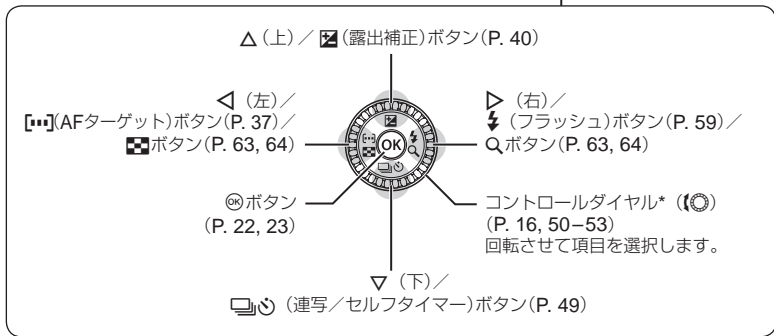
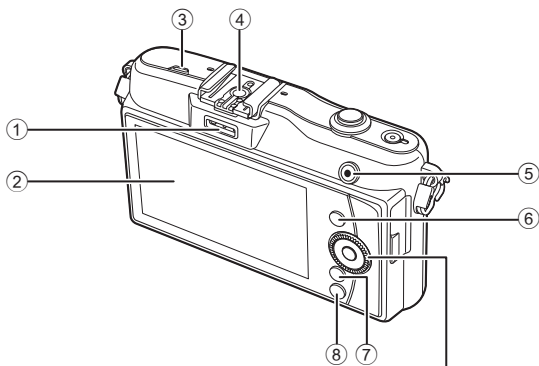

- ① アクセサリーポート.....P. 71, 81, 90
- ② モニター .....P. 24
- ③ スピーカー
- ④ ホットシュー .....P. 60
- ⑤ (ムービー) ボタン  
.....P. 13, 15, 61, 65, 89
- ⑥ INFO (情報表示) ボタン  
.....P. 24, 25, 32-34, 38
- ⑦ MENU ボタン.....P. 23
- ⑧ (再生) ボタン .....P. 16, 63
- ⑨ 十字ボタン  
コントロールダイヤル\* (Ⓜ)  
.....P. 16, 50-53

\* 本書では、コントロールダイヤルの操作をⓂのアイコンで示しています。

# 撮影モードを選ぶ

撮影モードを変えて、いろいろな撮影を楽しめます。撮影モードを選び、シャッターボタンで静止画を、**○**ボタンでムービーを撮影します。

**1** MENUボタンを押して、トップメニューを表示します。

**2** **<>**で撮影モードを選びます。

- **P/A/S/M**を選んだときは、**△▽**でいずれかを選びます。

MENUボタン

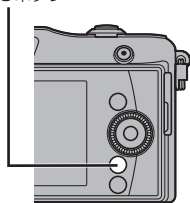

## ■ ムービー撮影モード

 ムービー (P. 61)

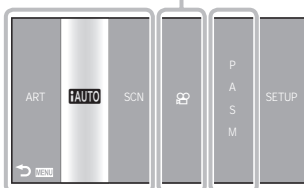

## ■ かんたん撮影モード

<b>TAUTO</b>	iオートモード(P. 20)
ART	アートフィルター (P. 18)
SCN	シーンモード(P. 19)

- **TAUTO**では被写体に合わせてカメラが自動的に最適な設定をします。
- SCNやARTは、撮影シーンや目的で設定を選択します。カメラが自動的に撮影に適した設定をします。
- かんたん撮影モードでは、撮影モードを変更したり、電源をオフにすると機能が初期設定に戻ります。

## ■ 応用撮影モード

<b>P</b>	プログラム撮影(P. 50)
<b>A</b>	絞り優先撮影(P. 51)
<b>S</b>	シャッター優先撮影(P. 52)
<b>M</b>	マニュアル撮影(P. 53)

- 絞り値、シャッター速度を任意に設定し、より高度な撮影ができます。
- 応用撮影モードで設定した機能は、カメラの電源を切っても保持されます。

**3** **OK**ボタンを押します。

- SCNやARTを選ぶとメニューが表示されます。**△▽**で設定を選び、**OK**ボタンで確定します。

 **こんなときは**

- カメラの設定をリセットしたい： 「カメラを所定値にセットする」(P. 35)

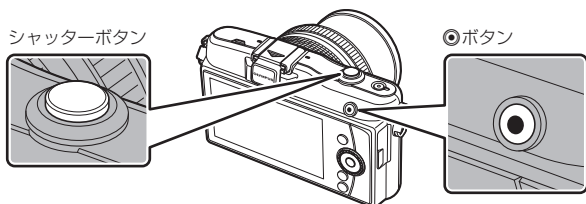

撮影モード	シャッターボタンによる静止画撮影	●ボタンによるムービー撮影
P	絞り値とシャッター速度を自動で最適値に設定します。	カメラが自動的に撮影条件を設定して、ムービー撮影します。
A	絞り値を選択して撮影します。	
S	シャッター速度を選択して撮影します。	
M	絞り値とシャッター速度を設定して撮影します。	
IAUTO	カメラが撮影シーンに最適な撮影モードを自動的に設定するフルオートモードです。	
ART	アートフィルターを選択して撮影します。	
SCN	シーンを選択して撮影します。	絞りやシャッター速度の効果を使ったムービー撮影ができます。
📷	[📷モード]の設定で静止画撮影をします。	

## ■ ムービー撮影中の静止画撮影

- ムービーを録画中にシャッターボタンを押すと、録画を一時中断し静止画撮影を行います。静止画を撮影後に録画を再開します。●ボタンを押すと録画を終了します。カードには静止画撮影前のムービーファイル、静止画ファイル、静止画撮影後のムービーファイルが別々に記録されます。
- 録画中の静止画撮影は1コマ撮影に制限され、セルフタイマーやフラッシュは使用できません。

### ❗ 注意

- 静止画とムービーはそれぞれの画質モードで撮影されます。
- 静止画撮影時とムービー撮影時でAFや測光の動作が異なる場合があります。
- 次の場合、●ボタンを押してもムービー撮影はできません。  
半押し中／パルプ撮影中／連写中／パノラマ撮影中／3D撮影中／多重露出中など  
(静止画撮影も終了します。)

# 静止画を撮る / ムービーを撮る

## 1 カメラを構えて構図を決めます。

- レンズに指やストラップがかからないよう、ご注意ください。

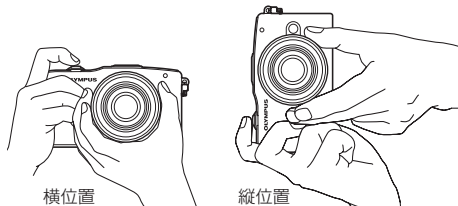

### UNLOCKスイッチのついているレンズをお使いの場合

UNLOCKスイッチ付きの沈胴式レンズは、沈胴状態では撮影できません。

ズームリングを矢印の方向(①)に回してレンズを繰り出してください(②)。

収納するときは、UNLOCKスイッチ(③)をスライドさせながら、ズームリングを矢印の方向(④)に回します。

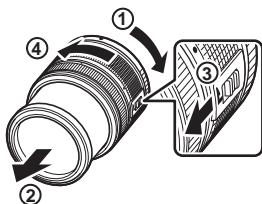

## 2 ピントを合わせます。

- シャッターボタンを1段目まで浅く押します。(半押し)

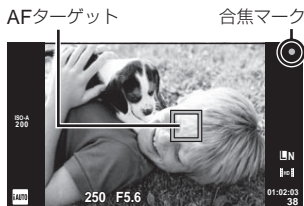
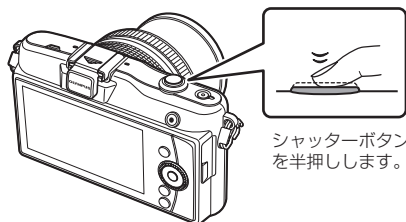

シャッター速度 絞り値

- 合焦マーク(●または○)が点灯して、ピントが固定されます。

●	ハイスピードイメージャ AF対応レンズ*の場合
○	その他のフォーサーズマウント規格レンズの場合

\* 当社ホームページでご確認ください。

- カメラが自動的に決定したシャッター速度や絞り値が表示されます。

### シャッターボタンの半押しと全押し

シャッターボタンは2段階になっています。シャッターボタンを1段階まで浅く押し、そのままの状態にすることを半押しといい、2段階まで深く押し込むことを全押しといいます。



## 3 撮影します。

### 静止画を撮る

半押しの状態から、さらにシャッターボタンを押し込みます(全押し)。

- シャッター音がして、撮影されます。



### ムービーを撮る

半押しをやめて、**●**ボタンを押して撮影を開始します。

撮影を終了するには、再度**●**ボタンを押します。

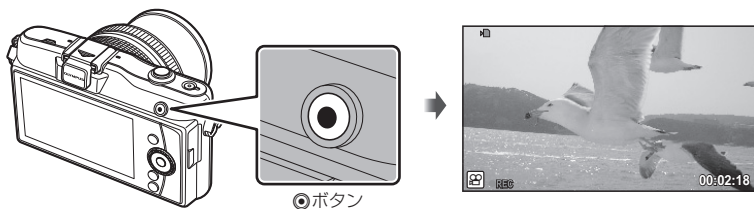

### 💡 こんなときは

- 1分間何も操作しないとスリープモード(待機状態)になってモニターが消灯しカメラは動作を停止します。シャッターボタンや**▶**ボタンなどを操作するとカメラは動作を再開します。【スリープ時間】： 「カメラをカスタマイズする」(P. 81)

### ⚠ 注意

- 長時間使用すると撮像素子の温度が上昇し、ISO感度を高くした画像ではノイズや色むらが発生します。ISO感度を低くして撮影するかしばらく電源を切ってください。

# 再生する／消去する

## 画像の再生

### ■ 1コマ再生

- ▶ ボタンを押すと、最後に撮影した静止画／ムービーが表示されます。

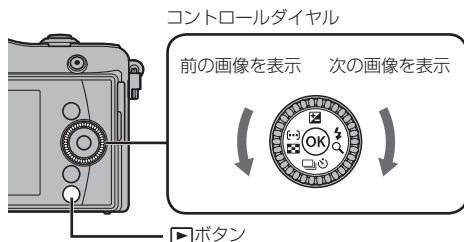

静止画



ムービー

### ■ クローズアップ再生

- 1コマ再生でQボタン(▷)を押すたびに表示倍率があり、最大14倍まで拡大できます。Qボタン(◁)を押すと1コマ再生に戻ります。



### ■ インデックス再生／カレンダー再生

- 1コマ再生でQボタン(◁)を押すとインデックス再生します。さらに何度か押すと、最後にカレンダー再生に変わります。
- Qボタン(▷)を押すと選択した画像が1コマ再生されます。



インデックス再生



カレンダー再生

### ■ ムービー再生

- ムービーを選んでOKボタンを押すと再生メニューが表示されます。【ムービープレイ】を選択して、OKボタンを押すとムービー再生が始まります。MENUを押すと中断します。

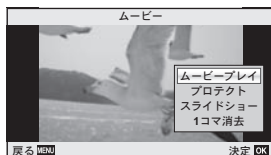



## 音量の調節

1コマ再生やムービー再生中に△▽を押すとスピーカ-の音量調節ができます。



## 画像の消去

消去したい画像を表示してOKボタンを押すと、再生メニューが表示されます。△▽で【1コマ消去】を選びOKボタンを押し、さらに【実行】を選んでOKボタンを押すと画像が消去されます。

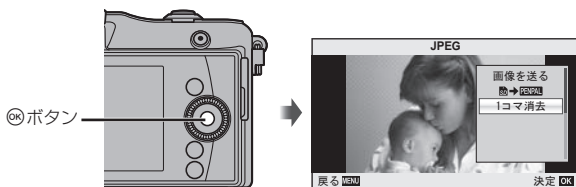

## 画像のプロテクト(保護)

画像を誤って消さないように保護します。保護したい画像を表示してOKボタンを押すと、再生メニューが表示されます。【プロテクト】を選びOKボタンを押したあと、△を押すと画像がプロテクトされます。On (プロテクトマーク)が表示されます。プロテクトを解除するには▽を押します。

プロテクトマーク



### 💡 こんなときは

- あらかじめ選んでいた複数の画像を、一括でプロテクトしたり消去したい：  
👉 「画像の選択」(P. 65)

### ⚠️ 注意

- カードを初期化した場合は、プロテクトされている画像も消去されます。

# アートフィルターを使う

## 1 撮影モードをARTにします。

- ☑ 「撮影モードを選ぶ」(P. 12)

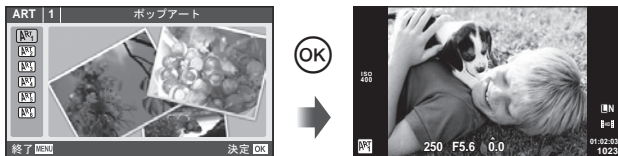

- ☑ ボタンを押すかシャッターボタンの半押しでライブビュー画面に変わります。
- ☑ ボタンを押すとアートフィルターメニューに戻ります。

## ■ アートフィルターの種類

- |                |             |
|----------------|-------------|
| ☑ ポップアート       | ☑ トイフォト     |
| ☑ ファンタジックフォーカス | ☑ ジオラマ      |
| ☑ ラフモノクローム     | ☑ ドラマチックトーン |

## 2 撮影します。

### ⓘ 注意



- 画質モードが[RAW]のときは、自動的に[**L**N+RAW]に設定されます。アートフィルターの効果はJPEG画像にのみ適用されます。
- 撮影シーンによっては階調が崩れたり、補正の効きが弱くなったり、また画像の粗さが強調される場合があります。
- ムービーの画質設定やフィルターによっては、再生時の動きが異なります。

# シーンモードを使う

## 1 撮影モードをSCNにします。

-  「撮影モードを選ぶ」(P. 12)



-  ボタンを押すかシャッターボタンの半押しでライブビュー画面に変わります。  
 ボタンを押すとシーンメニューに戻ります。

## ■ シーンモードの種類

 ポートレート	 ハイキー	 パノラマ(P. 54)
 eポートレート	 ローキー	 打ち上げ花火
 風景	 ぶれ軽減	 ビーチ&スノー
 風景&人物	 マクロ	 フィッシュアイ
 スポーツ	 ネイチャーマクロ	 ワイド
 夜景	 キャンドル	 マクロ
 夜景&人物	 夕日	 3D
 チャイルド	 文書	

## 2 撮影します。

### ! 注意

- [eポートレート]では、効果適用前と適用後の画像の2枚が同時に記録されます。設定した画質モードで効果適用前の画像を、また、JPEG (M (2560×1920))で効果適用後の画像を記録します。
- [魚目レンズ]、[ワイド]、[マクロ]は別売のコンバーターレンズを使用したときに使うシーンです。
- [eポートレート]、[パノラマ]、[3D]ではムービー撮影はできません。

# ライブガイドを使う

iオートモード(**iAUTO**)にはライブガイドの機能が用意されています。iオートモードはすべてカメラまかせで撮影するモードですが、ライブガイドを使うとより上級の写真表現を使った撮影を簡単にすることができます。

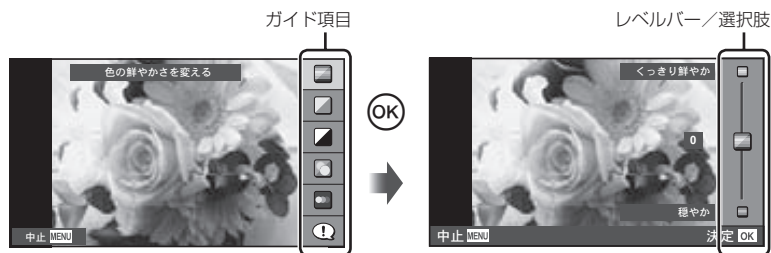

ガイド項目	レベルバー／選択肢	処理内容
色の鮮やかさを 変える	くっきり鮮やか ↔ 穏やか	彩度、コントラスト、 階調など
色合いを変える	暖かい ↔ クール	色温度、階調など
明るさを変える	明るい ↔ 暗い	露出補正、階調など
背景をぼかす	背景をぼかす ↔ 背景までくっきり	絞り、ライブプレ ビューなど
動きを表現する	動きを流す* ↔ 動きを止める	シャッター速度(1/2 ～最高速)、フレーム レートなど
撮影のヒント	<ul style="list-style-type: none"> <li>● 子供の撮影ヒント</li> <li>● ペットの撮影ヒント</li> <li>● 花の撮影ヒント</li> <li>● 料理の撮影ヒント</li> <li>● 構図を工夫して撮影する</li> <li>● アクセサリを使った撮影</li> </ul>	—

\* ライブビューの表示フレームレートが遅くなります。

## 1 撮影モードを**FAUTO**にします。

- ☞ 「撮影モードを選ぶ」(P. 12)

## 2 OKボタンを押してライブガイドを表示し、十字ボタンの△▽でガイド項目を選択しOKボタンを押します。



## 3 十字ボタンの△▽でレベルを選択します。

- **【撮影のヒント】**を選んだときは、項目を選んでOKボタンを押すと説明が表示されます。
- シャッターボタンを半押しすると設定が確定します。
- レベルを選択すると画面で効果を確認することができます。**【背景をぼかす】**、**【動きを表現する】**の項目では設定を確定すると元の表示に戻りますが、撮影した画像に効果は反映されます。



## 4 撮影します。

- シャッターボタンを押して撮影します。
- MENUボタンを押すとライブガイドは終了します。

### ⚠ 注意

- 画質モードが**【RAW】**のとき、自動的に**【ON+RAW】**に設定されます。
- ライブガイド設定はRAW画像には適用されません。
- ライブガイドの設定レベルによっては、画像の粗さが強調される場合があります。
- ライブガイドの設定レベルを変えても、効果をライブビューであまり確認できない場合があります。
- ライブガイドではフラッシュは無効です。
- ライブガイド項目を変更すると、前の項目の設定はキャンセルされます。
- ライブガイドの設定がカメラの連動範囲外になると、白く飛んだり暗い画像になる場合があります。
- **P/A/S/M**モードで、OKボタンを押すとライブガイドを表示できます。その場合は、ライブガイドの設定で撮影されます。**【ボタン機能】**:☞ 「カメラをカスタマイズする」(P. 81)

# ライブコントロールを使う

P/A/S/M/☞モードではライブコントロールによって機能の設定ができます。ライブコントロールを使うと、画面で効果を確認しながら撮影機能の設定をすることができます。その他の撮影モードでライブコントロールを使うためには「カスタムメニュー」(P. 81)で設定します。

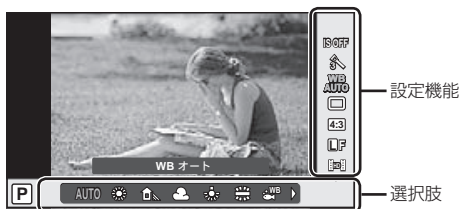

## ■ 設定できる機能

手ぶれ補正.....	P. 42	画質モード.....	P. 47
ピクチャーモード <sup>*1</sup> .....	P. 45	フラッシュモード <sup>*1*2</sup> .....	P. 59
シーンモード <sup>*2</sup> .....	P. 19	フラッシュ補正 <sup>*1*2</sup> .....	P. 60
アートフィルターモード <sup>*2</sup> .....	P. 18	測光方式 <sup>*1*2</sup> .....	P. 41
☞モード <sup>*3</sup> .....	P. 61	AF方式.....	P. 36
ホワイトバランス.....	P. 43	ISO感度.....	P. 48
連写/セルフタイマー.....	P. 49	顔優先 <sup>*1*2</sup> .....	P. 39
アスペクト比 <sup>*1*2</sup> .....	P. 48	ムービー録音.....	P. 62

\*1 P、A、S、Mモードのみ

\*2 ARTまたはSCNモードのみ

\*3 ☞モードのみ

## 1 OKボタンを押してライブコントロールを表示します。

- 再度OKボタンを押すとライブコントロールの表示が消えます。

## 2 十字ボタンの△▽でカーソルを設定したい機能に移動し、◀▶で設定を選択しOKボタンを押します。

- 何も操作せずに約8秒間経過すると、設定が確定します。

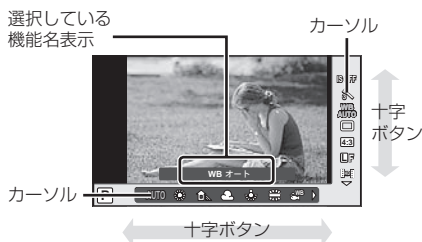

### ❗ 注意

- 撮影モードによっては選択できない機能があります。

### 💡 こんなときは

- ライブコントロールの表示/非表示を切り換えたい。【Control表示】: ☞ 「カメラをカスタマイズする」(P. 81)

# メニューを使う

- 1 MENUボタンでトップメニューを表示してから、[SETUP]を選び $\odot$ ボタンを押します。

## メニューの種類

- 撮影前の準備と基本的な撮影設定
- 一歩進んだ撮影設定
- 再生や編集に関する設定
- カスタムメニュー\*
- アクセサリーポートメニュー\*
- 日付や言語などのカメラ設定

\* 初期設定では非表示

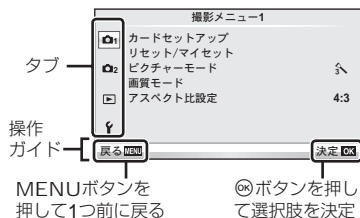

- 2  $\Delta$ / $\nabla$ でタブを選択し、 $\odot$ ボタンを押します。
- 3  $\Delta$ / $\nabla$ で機能を選択し $\odot$ ボタンを押して、各設定画面に進みます。



- 4  $\Delta$ / $\nabla$ で設定値を選択し $\odot$ ボタンを押して、設定内容を確定します。
  - 繰り返しMENUボタンを押して、メニューを終了します。

## メモ

- メニューで設定できる機能については、「メニュー一覧」(P. 109)をご覧ください。
- 機能を選択すると、約2秒後にガイドが表示されます。INFOボタンを押すと、ガイドの表示/非表示を切り換えることができます。

## 🗨️ こんなときは

- カメラを自分の撮影スタイルに合わせたい：カスタムメニューを使って撮影者の好みや目的にカメラを合わせることができます。カスタムメニューは初期設定では表示されませんので、設定が必要です。🗨️ 「カメラをカスタマイズする」(P. 81)
- アクセサリーポートの機器を使う：EVFやOLYMPUS PENPALといったアクセサリを使うときの設定はアクセサリーポートメニューで行います。初期設定では表示されませんので、設定が必要です。🗨️ 「カメラをカスタマイズする」(P. 81)

## 撮影時

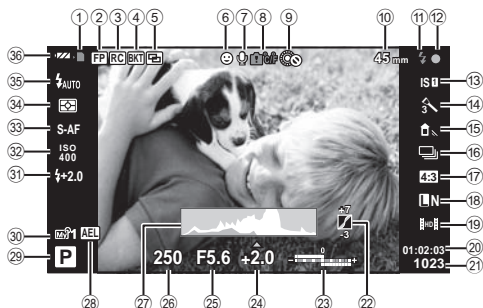

- |                             |                            |
|-----------------------------|----------------------------|
| ① カード書き込み中..... P. 10       | ②1 撮影可能枚数..... P. 108      |
| ② スーパー FP発光[FP]..... P. 107 | ②2 トーンコントロール..... P. 34    |
| ③ RCモード..... P. 93          | ②3 上：フラッシュ補正..... P. 60    |
| ④ オートブラケット[BKT]..... P. 57  | 下：露出補正バー..... P. 40        |
| ⑤ 多重露出..... P. 56           | ②4 露出補正值..... P. 40        |
| ⑥ 顔優先..... P. 39, 82        | ②5 絞り値..... P. 50-53       |
| ⑦ ムービー録音..... P. 62         | ②6 シャッター速度..... P. 50-53   |
| ⑧ 内部温度上昇警告..... P. 97       | ②7 ヒストグラム..... P. 32, 33   |
| ⑨ ロック..... P. 83            | ②8 AEロック[AEL]..... P. 41   |
| ⑩ 焦点距離..... P. 102          | ②9 撮影モード..... P. 12, 50-55 |
| ⑪ フラッシュ..... P. 59          | ③0 マイセット..... P. 35        |
| (点滅：充電中、点灯：充電完了)            | ③1 フラッシュ補正..... P. 60      |
| ⑫ 合焦マーク..... P. 14          | ③2 ISO感度..... P. 48        |
| ⑬ 手ぶれ補正..... P. 42          | ③3 AF方式..... P. 36         |
| ⑭ アートフィルター..... P. 18       | ③4 測光方式..... P. 41         |
| シーン..... P. 19              | ③5 フラッシュモード..... P. 59     |
| ピクチャーモード..... P. 45         | ③6 電池残量                    |
| ⑮ ホワイトバランス..... P. 43       | 点灯(緑)：撮影できます。              |
| ⑯ 連写/セルフタイマー..... P. 49     | (電源オン後、約10秒間表示します。)        |
| ⑰ アスペクト比..... P. 48         | 点灯(緑)：電池残量が少なくなっています。      |
| ⑱ 画質モード(静止画)..... P. 47     | 点滅(赤)：充電してください。            |
| ⑳ 画質モード(ムービー)..... P. 48    |                            |
| ㉑ 録画可能時間                    |                            |

INFOボタンを使って表示を切り換えることができます。

「情報表示を切り換える」(P. 32)



## 再生時

簡易表示

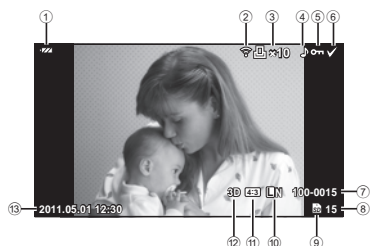

総合表示

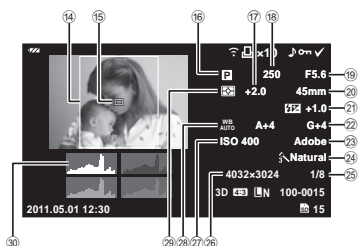

- |                          |           |                     |              |
|--------------------------|-----------|---------------------|--------------|
| ① 電池残量 .....             | P. 8      | ⑩ 撮影モード .....       | P. 12, 50-53 |
| ② Eye-Fi送信完了 .....       | P. 88     | ⑪ 露出補正 .....        | P. 40        |
| ③ プリント予約<br>プリント枚数 ..... | P. 76     | ⑫ シャッター速度 .....     | P. 50-53     |
| ④ 録音 .....               | P. 68     | ⑬ 絞り値 .....         | P. 50-53     |
| ⑤ プロテクト(保護) .....        | P. 17     | ⑭ 焦点距離 .....        | P. 102       |
| ⑥ 画像選択 .....             | P. 65     | ⑮ フラッシュ補正 .....     | P. 60        |
| ⑦ ファイル番号 .....           | P. 76, 86 | ⑯ ホワイトバランス補正值 ..... | P. 44        |
| ⑧ コマ番号 .....             | P. 76     | ⑰ カラー設定 .....       | P. 85        |
| ⑨ 記録メディア .....           | P. 100    | ⑱ ピクチャーモード .....    | P. 45        |
| ⑩ 画質モード .....            | P. 47     | ⑲ 圧縮率 .....         | P. 47        |
| ⑪ アスペクト比 .....           | P. 48, 67 | ⑳ ピクセルサイズ .....     | P. 47        |
| ⑫ 3D画像 .....             | P. 55     | ㉑ ISO感度 .....       | P. 48        |
| ⑬ 日時 .....               | P. 9      | ㉒ ホワイトバランス .....    | P. 43        |
| ⑭ アスペクト枠 .....           | P. 48     | ㉓ 測光方式 .....        | P. 41        |
| ⑮ AFターゲット表示 .....        | P. 37     | ㉔ ヒストグラム .....      | P. 32, 33    |

INFOボタンを使って表示を切り換えることができます。



☞ 「再生情報表示を切り換える」(P. 33)

# やりたいこと別かんたん検索

## 撮影について



カメラまかせで撮りたい	▶ iオートモード (iAUTO)	12
特殊な効果を使って簡単に撮りたい	▶ アートフィルター (ART)	18
撮影する画像の縦横比を変えたい	▶ アスペクト比	48
シーンに合わせて簡単に撮りたい	▶ シーンモード(SCN)	19
簡単に一眼らしい写真を撮りたい	▶ ライブガイド	20
白いものを白く／黒いものを黒く撮りたい	▶ 露出補正	40
背景をぼかして撮影したい	▶ ライブガイド	20
	▶ A (絞り優先)	51
被写体の動きを止めて撮りたい／ 被写体の動きを表現したい	▶ ライブガイド	20
	▶ S (シャッター速度優先)	52
正しい色合いで撮影したい	▶ ホワイトバランス	43
	▶ ワンタッチWB	44
撮るものに合った仕上がりにしたい／ モノクロ撮影したい	▶ ピクチャーモード	45
	▶ アートフィルター (ART)	18
ピントを合わせたい／ 狙った1点にピントを合わせたい	▶ AFターゲット	37
	▶ 拡大枠AF / 拡大AF	38
狙った被写体にピントが合わない	▶ フォーカスロック	37
小さな領域にピントを合わせたい／ 撮影前にピントをしっかり確認したい	▶ 拡大枠AF / 拡大AF	38
	▶ フォーカスロック	37
ピントを合わせてから構図を変えたい	▶ C-AF+TR (追尾AF)	36
	▶ 電子音	84
電子音が鳴らないようにしたい	▶ フラッシュ撮影	59
	▶ ISO感度／ぶれ軽減	48/19
フラッシュを禁止したい／ フラッシュを使わないで撮影したい	▶ 手ぶれ補正	42
	▶ 低振動モード	85
	▶ セルフタイマー	49
手ぶれを防ぎたい	▶ リモートケーブル	104
	▶ フラッシュ撮影	59
	▶ 階調 (ピクチャーモード)	45
逆光時に被写体が暗くならないように したい	▶ バルブ撮影	53
	▶ シーンモード(SCN)	19
花火を撮影したい		

できるだけノイズ(ざらつき)を抑えて撮りたい	▶ 長秒時ノイズ低減	85
白とび/黒つぶれを防ぎたい	▶ 階調(ピクチャーモード)	45
	▶ ヒストグラム/露出補正	32/40
	▶ トーンコントロール	34
モニターを見やすくしたい/ モニターの色味を調節したい	▶ モニタ調整	80
	▶ LVブースト	84
設定した効果を撮影前に確認したい	▶ 比較表示	32, 40
	▶ プレビュー機能	51
	▶ 試し撮り撮影	89
水平・垂直を確認しながら撮りたい/ 構図を意識して撮影したい	▶ 表示野線選択 (  /Info表示設定)	83
	▶ Auto  (撮影確認)	80
撮った写真をすぐに拡大してピントを確認したい	▶ Auto  (撮影確認)	80
自分も写真に写りたい	▶ セルフタイマー	49
連続して写真を撮りたい	▶ 連写	49
電池を長持ちさせて撮りたい	▶ スリープ時間	84
撮影枚数を増やしたい	▶ 画質モード	47

## 再生/編集について

テレビに映して楽しみたい	▶ テレビ再生	69
BGMつきスライドショーを楽しみたい	▶ スライドショー	66
暗く影になった部分を明るくしたい	▶ 階調オート(JPEG編集)	67
赤目を修正したい	▶ 赤目補正(JPEG編集)	67
簡単に印刷したい	▶ ダイレクトプリント	77
プリントサービス店に依頼したい	▶ プリント予約	76
簡単に画像の交換をしたい	▶ OLYMPUS PENPAL	71

## 設定について

最初の設定に戻したい	▶ リセット	35
設定した内容を保存したい	▶ マイセット	35
メニューの表示言語を切り換えたい	▶ 言語切り換え	80

<b>かんたんガイド</b>	<b>4</b>
■ 撮影前の準備	4
電池を充電する／入れる	4
カードを入れる／取り出す	5
レンズを取り付ける	6
フラッシュを取り付ける	7
電源を入れる	8
日時を設定する	9
■ 各部の名称と機能	10
各部の名称	10
カメラ	10
撮影モードを選ぶ	12
■ 基本操作	14
静止画を撮る／ムービーを撮る	14
再生する／消去する	16
画像の再生	16
音量の調節	17
画像の消去	17
画像のプロテクト(保護)	17
アートフィルターを使う	18
シーンモードを使う	19
ライブガイドを使う	20
ライブコントロールを使う	22
メニューを使う	23
■ 表示情報	24
撮影時	24
再生時	25

<b>やりたいこと別かんたん検索</b>	<b>26</b>
<b>基本的な操作と便利な機能</b>	<b>32</b>
■ 情報表示を切り換える	32
■ 機能設定の操作パネルを選ぶ	32
■ 再生情報表示を切り換える	33
■ そのほかにINFOボタンで できること	34
■ カメラを所定値にセットする	35
リセット操作	35
マイセットを登録する	35
マイセット操作	35
■ ピントの合わせ方を設定する (AF方式)	36
■ ピントの位置を自分で決める (AFターゲット選択)	37
フォーカスロックを使う	37
AFターゲットをすばやく 切り換えて撮影する	37
AFとMFをすばやく切り換えて 撮影する	37
■ 拡大枠AF／拡大AFを使う	38
■ 顔優先AF／瞳検出AFを使う	39
顔優先機能を使って撮影する	39
■ 画像の明るさを変えて撮影する (露出補正)	40
露出補正やホワイトバランスの 効果を比較しながら撮影する	40
■ ハイライト部／シャドウ部の 明るさを変えて撮影する	40
■ 明るさを測る方法を選ぶ(測光)	41

露出を固定する(AEロック) .....	41
手ぶれを抑えて撮影する (手ぶれ補正) .....	42
画像の色合いを調整する (ホワイトバランス) .....	43
ホワイトバランス補正 .....	44
ワンタッチホワイトバランスの 設定 .....	44
画像の仕上がりを設定する (ピクチャーモード) .....	45
画質を選択する(画質モード) .....	47
撮影する画像の画質モードを 設定する .....	47
アスペクト比を設定する .....	48
感度を変更する(ISO感度) .....	48
連写する/セルフタイマーを 使う .....	49

## いろいろな撮影 50

カメラまかせで撮影する (P プログラム撮影) .....	50
絞りを決めて撮影する (A 絞り優先撮影) .....	51
シャッター速度を決めて撮影する (S シャッター優先撮影) .....	52
絞りとシャッター速度を自分で決める (M マニュアル撮影) .....	53
露出終了タイミングを決めて 撮影する .....	53
パノラマ写真を撮影する .....	54
パノラマ合成する画像を撮る .....	54
3D写真を撮影する .....	55

複数の画像を重ね合わせて撮影する (多重露出撮影) .....	56
条件を少しずつ変化させて撮影する (ブラケット撮影) .....	57
被写体を拡大して記録する (デジタルテレコン) .....	58

## フラッシュ撮影 59

フラッシュを使って撮影する (フラッシュ撮影) .....	59
フラッシュの発光量を調節する (フラッシュ発光量補正) .....	60
専用外部フラッシュを使う .....	60
市販のフラッシュを使う .....	60

## ムービーの撮影と再生 61

ムービー撮影の設定を変更する .....	61
ムービーに効果をつける .....	61
ムービー撮影の録音の設定をする (ムービー録音) .....	62
ムービー再生 .....	62

## 再生に使う機能 63

1コマ再生時の操作 .....	63
インデックス再生/ カレンダー再生 .....	63
画像を拡大してみる (クローズアップ再生) .....	64
画像の選択 .....	65
全プロテクト解除 .....	65
全コマ消去 .....	65

- 回転 ..... 65
- スライドショー ..... 66
- 画像編集 ..... 67
- 画像合成 ..... 68
- 音声録音 ..... 68
- カメラの画像をテレビで見る ..... 69

## 画像をあげる／もらう 71

- 画像をあげる ..... 71
- 画像をもらう／  
送信元を登録する ..... 71
- アドレス帳を編集する ..... 72
- アルバムを作る ..... 72

## OLYMPUS Viewer 2 / [ib]を 使う 73

- Windows ..... 73
- Macintosh ..... 74
- OLYMPUS Viewer 2や[ib]を  
使用せずにパソコンに画像を  
取り込んで保存する ..... 75

## 撮影した画像をプリントする 76

- プリント予約(DPOF) ..... 76
  - プリント予約する ..... 76
  - プリント予約を選択して解除する／  
すべて解除する ..... 77
- ダイレクトプリント  
(PictBridge) ..... 77
  - かんたんプリントでプリント  
する ..... 78
  - カスタムプリントでプリント  
する ..... 78

## カメラの基本的な設定をする 80

- セットアップメニュー ..... 80
  - 日時設定 ..... 80
  - (言語切り換え) ..... 80
  - モニタ調整 ..... 80
  - 撮影確認 ..... 80
  - / メニュー表示 ..... 80
  - バージョン ..... 80

## カメラをカスタマイズする 81

- カスタムメニュー／アクセサリポート  
トメニューを使う前に ..... 81
- カスタムメニュー一覧 ..... 81
  - AF/MF ..... 81
  - ボタン/ダイヤル ..... 82
  - レリーズ/連写 ..... 83
  - 表示/音/接続 ..... 83
  - 露出/測光/ISO ..... 84
  - フラッシュ ..... 85
  - 画質/色/WB ..... 85
  - 記録/消去 ..... 86
  - 動画 ..... 87
  - その他 ..... 88
  - AEL/AFLモード ..... 88
  - ボタン機能 ..... 89
- アクセサリポートメニュー一覧 ..... 90
  - OLYMPUS PENPAL 通信 ..... 90
  - OLYMPUS PENPAL  
アルバム ..... 90
  - EVF ..... 90
- スーパーコンパネを使う ..... 91

■ シャッターボタンでムービーを撮影する.....	92
ムービー撮影終了時に静止画を撮る.....	92
■ ワイヤレスRCフラッシュ撮影.....	93

**資料 94**

■ こんなときは?.....	94
■ エラーコード.....	96
■ カメラのお手入れと保管.....	98
カメラのお手入れ.....	98
カメラの保管.....	98
撮像素子のクリーニングとチェック.....	98
画像処理機能をチェックするーピクセルマッピング.....	99
■ アフターサービス.....	99
■ カードについて.....	100
使用できるカード.....	100
カードを初期化する.....	100
■ 電池／充電器について.....	101
■ 海外での使用について.....	101
■ 交換レンズについて.....	102
主なM. ZUIKO DIGITALレンズの仕様.....	102
■ 主なアクセサリについて.....	104
マウントアダプター.....	104
リモートケーブル (RM-UC1) ...	104
コンバーターレンズ.....	104
マクロアームライト (MAL-1)....	104
ステレオマイクセット (SEMA-1).....	104
電子ビューファインダー (VF-2).....	105

■ 露出警告表示.....	105
■ 撮影モード別使用可能なフラッシュ発光モード.....	106
■ シャッター速度運動範囲.....	107
■ 専用外部フラッシュ.....	107
■ 画質モード／ファイル容量／撮影可能枚数.....	108
■ メニュー一覧.....	109
■ 仕様.....	113

**安全にお使いいただくために 115**

■ 安全にお使いいただくために.....	115
■ 使用上のご注意.....	117
■ その他のご注意.....	118

**索引 120**

# 1 基本的な操作と便利な機能

INFOボタンで撮影時の情報表示の切り換えや機能設定の操作パネルのタイプを変えることができます。

1

## 情報表示を切り換える

撮影時の画面でINFOボタンを押して撮影情報の表示を切り換えることができます。

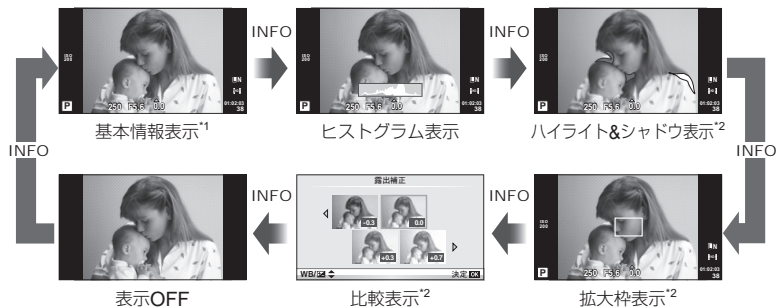

\*1 [Info表示設定]の[LV-Info]で、罫線を表示したり、罫線の種類を選択できます。  
☑ 「カメラをカスタマイズする」(P. 81)

\*2 [Info表示設定]の[LV-Info]で[On]にすると表示できます。☑ 「カメラをカスタマイズする」(P. 81)

## 機能設定の操作パネルを選ぶ

☑ ボタンを押すと機能を設定するための操作パネルが表示されます。あらかじめカスタムメニュー(P. 81)の[Control表示]で、表示する操作パネルを選ぶことができます。

### ARTまたはSCNの場合

アートフィルターメニュー



### P/A/S/Mの場合

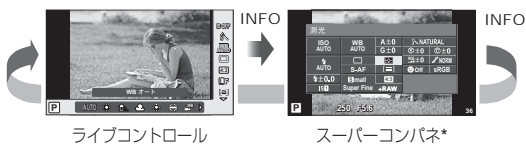

\* [Control表示]設定により表示



## 再生情報表示を切り換える

再生画面でINFOボタンを押して画像情報の表示を切り換えることができます。

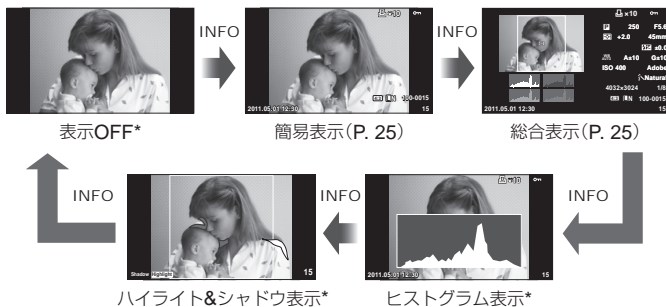

\* **[Info表示設定]**の**[Info]**で**[On]**にすると表示できます。☞「カメラをカスタマイズする」(P. 81)

### ヒストグラム表示

画像の明るさの分布をヒストグラムで表示します。横軸は明るさ、縦軸は明るさごとの画素数を表しています。撮影時は上限値以上の部分を赤、下限値以下の部分を青、スポット測光のエリア内を緑で表示します。

### ハイライト&シャドウ表示

画像の明るさの上限値以上の部分を赤、下限値以下の部分を青で表示します。**[ヒストグラム警告設定]**：☞「カメラをカスタマイズする」(P. 81)

## そのほかにINFOボタンでできること

### ■ ワンタッチホワイトバランスの設定

ワンタッチホワイトバランス選択画面でINFOボタンを押すとワンタッチホワイトバランス画面が表示されます。(P. 44)



### ■ 色温度の設定

カスタムホワイトバランス選択画面でINFOボタンを押すと色温度設定画面が表示されます。(P. 43)



### ■ トーンコントロールの設定

**☑**ボタンを押すと露出補正設定画面／絞り・シャッター速度設定画面になります。さらにINFOボタンを押すとトーンコントロール設定画面になります。◀▶でトーンレベルを変更できます。



**☑** 「ハイライト部／シャドウ部の明るさを変えて撮影する」(P. 40)

### ■ 焦点距離の設定

ISモード選択画面でINFOボタンを押すと、手ぶれ補正用の焦点距離を設定できます。△▽◀▶かコントロールダイヤルで焦点距離を変更できます。

**☑** 「手ぶれを抑えて撮影する(手ぶれ補正)」(P. 42)



### ■ メニューの説明文表示

メニューで項目を選択中に、簡単な説明を表示できます。項目を選択してから約2秒すると自動的に表示します。説明を表示させないようにするにはINFOボタンを押します。再度INFOボタンを押すと、説明を表示できるようになります。

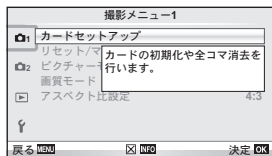

## カメラを所定値にセットする

カメラの設定を登録済みの設定値に簡単に変更できます。3つの方法があります。

**リセット：** 工場出荷時の設定に戻します。

**マイセット：** **P/A/S/M**モードのカメラ設定をあらかじめ登録済みの値に変更します。撮影モードは変わりません。4つまでの登録が可能です。

**一時的マイセット：** **OK** ボタンを押している間、マイセット状態にできます。登録時の撮影モードに変わります。**[ボタン機能]**：  
**☞** 「カメラをカスタマイズする」(P. 81)

### リセット操作

**1** **OK** 撮影メニュー 1 (P. 109)で、**[リセット/マイセット]**を選択します。

**2** **[リセット]**を選択し、**OK** ボタンを押します。

- **[リセット]**を選択してから**▷**を押すと、リセットの種類を選べます。
- リセットされる設定：**☞** 「メニュー一覧」(P. 109)

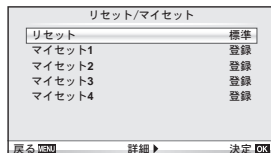

**3** **[実行]**を選択し、**OK** ボタンを押します。

### マイセットを登録する

**1** 登録したい状態にカメラを設定します。

**2** **OK** 撮影メニュー 1 (P. 109)で、**[リセット/マイセット]**を選択します。

**3** 登録先(**[マイセット1]** ~ **[マイセット4]**)を選択し、**▷**を押します。

- すでに登録している場合、**[マイセット1]** ~ **[マイセット4]**に**[登録]**と表示されます。もう一度**[登録]**を選択すると、登録内容が上書きされます。
- 登録を解除する場合は**[クリア]**を選択します。

**4** **[登録]**を選択し、**OK** ボタンを押します。

**☞** 「メニュー一覧」(P. 109)

### マイセット操作

**1** **OK** 撮影メニュー 1 (P. 109)で、**[リセット/マイセット]**を選択します。

**2** **[マイセット1]** ~ **[マイセット4]**のいずれかを選択した状態で**OK** ボタンを押します。

**3** **[実行]**を選択し、**OK** ボタンを押します。

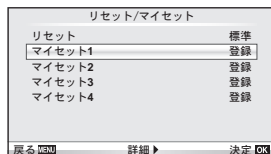

## ピントの合わせ方を設定する(AF方式)

ピント合わせの方法(フォーカスモード)を選択します。

**1** ライブコントロール(P. 22)を表示して、 $\Delta$   $\nabla$ でAF方式を選択します。

**2**  $\triangleleft$   $\triangleright$ で項目を選択し、 $\odot$  ボタンを押します。

- 選択したAF方式が画面に表示されます。



<b>S-AF</b> (シングルAF)	シャッターボタンを半押しすると1回だけピント合わせを行います。ピントが合うと、ピピッと音がして、画面に合焦マークとAFターゲットが点灯します。静物や動きの激しくない被写体を撮影するのに適しています。
<b>C-AF</b> (コンティニュアスAF)	シャッターボタンを半押ししている間、ピント合わせを繰り返します。被写体にピントが合うと、画面に合焦マークが点灯します。また、1回目と2回目の合焦時には、ピピッと音がします。撮影距離が絶えず変化する被写体の撮影に適しています。 <ul style="list-style-type: none"><li>• フォーサースマウント規格レンズでは、<b>[S-AF]</b>で動作します。</li></ul>
<b>MF</b> (マニュアルフォーカス)	任意の位置に手動でピントを合わせることができます。  フォーカスリング
<b>S-AF+MF</b> (S-AFとMFの併用)	<b>[S-AF]</b> でピントを合わせた後、フォーカスリングを回してピントの微調整ができます。
<b>C-AF+TR</b> (追尾AF)	シャッターボタンの半押しでピントの合った被写体を、半押ししている間追尾してピント合わせの動作を繰り返します。 <ul style="list-style-type: none"><li>• 追尾被写体を見失うと、AFターゲットが赤く表示されます。シャッターボタンを離して、もう一度被写体に合わせてシャッターボタンを半押ししてください。</li><li>• フォーサースマウント規格レンズでは、<b>[S-AF]</b>で動作します。</li></ul>

### こんなときは

- **[リリース優先S]** (P. 83) / **[リリース優先C]** (P. 83)でピントが合わない場合にシャッターを切る/切らないを設定できます。
- **[MFアシスト]** (P. 82)でフォーカスリングを回したとき拡大表示するように設定できます。
- **[フォーカスリング]** (P. 82)で、フォーカスリングの回転方向を変更することができます。

### 注意

- 明るさが不足している、霧などで被写体があっさり見えないなど、被写体のコントラストが弱い場合はピントが合わないことがあります。

## ピントの位置を自分で決める(AFターゲット選択)

35点の中から、ピント合わせに使うAFターゲットを選びます。

1 **[]**ボタン()を押して、AFターゲットを表示します。

2 **△▽<▷**でシングルターゲット表示にしてAF位置を選択します。

- 端の枠からさらに外側に移動させるとオールターゲットに戻ります。
- 以下の3つの選択方法を切り換えることができます。INFOボタンを押してから△▽で選びます。

オールターゲット

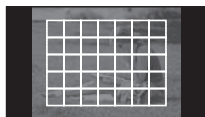

すべてのAFターゲットから、カメラがピントを合わせるAFターゲットを自動的に選びます。

シングルターゲット

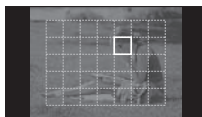

ピント合わせをするAFターゲットを手動で選びます。

グループターゲット

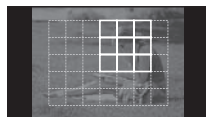

選択したグループの中から、カメラがピントを合わせるAFターゲットを自動的に選択します。

## フォーカスロックを使う

狙った被写体にうまくピントが合わないときは、AFターゲットをシングルターゲットにして被写体とほぼ同じ距離のものにピントを固定します。

1 **[S-AF]**で被写体にAFターゲットを合わせ、半押しします。



- 合焦マークが点灯していることを確認してください。
- 半押ししている間、ピントは固定されます。

2 半押ししたまま、被写体との距離が変わらないように構図を変えて、全押しします。

- シャッターボタンを半押ししている間、被写体との距離は変えないでください。

## AFターゲットをすばやく切り換えて撮影する

選択したいAFターゲットをあらかじめ登録しておく、**◎**ボタン操作で簡単にターゲット位置を移動できます。

- **[] Home登録** (P. 82)でAFターゲットを登録します。
- **[◎ボタン機能]**でボタンの機能を登録します。  
[ボタン機能]:  「カメラをカスタマイズする」(P. 81)

## AFとMFをすばやく切り換えて撮影する

◎ボタン操作で簡単に**[MF]**に切り換えることができます。

- **[◎ボタン機能]**でボタンの機能を登録します。  
[ボタン機能]:  「カメラをカスタマイズする」(P. 81)

## 拡大枠AF / 拡大AFを使う

画面の一部を拡大してピント合わせをすることができます。拡大倍率を高くして通常のAFターゲット枠より小さい範囲でオートフォーカスすることができます。また、より細かく位置の変更ができます。あらかじめ[Info表示設定]の[LV-Info]で、[拡大枠表示] (P. 32)を[On]に設定しておく必要があります。

📷 「カメラをカスタマイズする」 (P. 81)

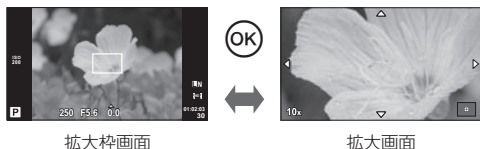

### 1 INFOボタンを繰り返し押し続けて、拡大枠を表示します。

- 直前にオートフォーカスでピント合わせをしたときは、その位置に拡大枠が表示されます。
- $\Delta \nabla < \triangleright$  で位置を変更できます。

### 2 OKボタンを押して拡大枠の部分を表示します。

- $\Delta \nabla < \triangleright$  で位置を変更できます。
- コントロールダイヤルを回して拡大倍率を変更できます。
- もう一度OKボタンを押すと拡大表示を中止します。

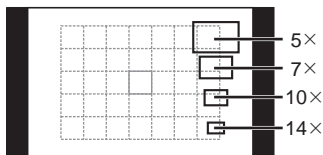

AFフレームと拡大枠の大きさの比較

### 3 シャッターボタンを半押ししてAF動作します。

#### 📌 メモ

- 拡大枠を表示しているとき、拡大表示しているとき、どちらの状態でもAF動作して撮影することができます。

#### 💡 こんなときは

- OKボタンで拡大枠画面や拡大画面を表示することもできます。【ボタン機能】：  
📷 「カメラをカスタマイズする」 (P. 81)

#### ⚠️ 注意

- 拡大表示はモニター上の表示のみです。実際に拡大されて写ることはありません。

## 顔優先AF / 瞳検出AFを使う

カメラが自動的に人物の顔を検出して、ピント合わせやデジタルESP測光の調整を行います。

### 顔優先機能を使って撮影する

- 1 ライブコントロール(P. 22)を表示して、△▽で顔優先を選択します。
- 2 <▶>で設定を選択して、OKボタンを押します。



OFF	顔優先Off	顔優先AFを行いません。
☺	顔優先On	顔優先AFを行います。
☺	顔・瞳優先On	近いほうの瞳を検出して顔優先AFを行います。
☺	顔・瞳(右側)優先On	被写体の右側の瞳を検出して、顔優先AFを行います。
☺	顔・瞳(左側)優先On	被写体の左側の瞳を検出して、顔優先AFを行います。

- 3 カメラを被写体に向けます。
  - 顔が検出されたら白い枠が表示されます。
- 4 シャッターボタンを半押しして、ピントを合わせます。
  - 枠の顔にピントが合うと、枠が緑に変わります。
  - 被写体の目を検出できるときは、設定されたほうの目にピントが合い緑の枠が表示されます。(瞳検出AF)

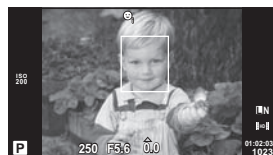

- 5 シャッターボタンを全押しします。

#### ⚠ 注意

- 連写中は最初の1コマのみ顔優先機能が働きます。
- 被写体によっては、顔が検出できないことがあります。
- 【 (デジタルESP測光)]以外の測光モードを選択しているときは、その位置で測光します。

#### 📌 メモ

- 【MF】でも顔の検出ができます。顔を検出すると白い枠が表示されます。

## 画像の明るさを変えて撮影する(露出補正)

**☑**ボタン(△)を押してから<D>で露出補正を行います。+補正にするとより明るく、-補正にするとより暗く表現できます。±3.0EVの範囲で補正できます。



### こんなときは

- 露出の調整間隔を変更したい。【露出ステップ】: 「カメラをカスタマイズする」(P. 81)

### 注意

- IAUTO**、**M**、**SCN**では、露出補正はできません。

## 露出補正やホワイトバランスの効果を比較しながら撮影する

露出補正やホワイトバランスの効果を、4分割された画面で比較しながら設定できます。

1 カスタムメニュー (P. 81) の【/Info表示設定】で【比較表示】を【On】にします。

2 INFOボタンを繰り返し押して、比較表示画面を表示します。

- IAUTO**、**ART**、**SCN**、 ではこの機能は使用できません。

3 <D>で設定値を選択し、**OK**ボタンを押します。

- △▽で、露出補正とホワイトバランスの比較画面を切り換えられます。



## ハイライト部/シャドウ部の明るさを変えて撮影する

**☑**ボタン(△)を押して、INFOボタンを押すとトーンコントロール設定画面になります。<D>でトーン補正を行います。トーン・ローで-補正にすると暗い部分をより暗く引き締め、トーン・ハイで+補正をすると明るい部分をより明るく表現します。











## 明るさを測る方法を選ぶ(測光)

カメラが被写体の明るさを測定する方法を変更します。

- 1 ライブコントロール(P. 22)を表示して、△▽で測光を選択します。
- 2 <|>で項目を選択してOKボタンを押します。



 デジタルESP測光	画面を324分割測光し、撮影シーンや顔([◎顔優先]が[OFF]以外するとき)などを考慮し最適な露出値を演算します。通常はこのモードをおすすめします。	
 中央重点平均測光	画面の中央部に重点を置いて、画面全域を平均測光します。	
 スポット測光	測光したいポイントにカメラを向け、狭い範囲(約2%)の明るさを測光するときに使います。測光した箇所が適正な明るさになります。	
 HI スポット測光ハイライトコントロール	スポット測光したポイントがより明るくなります。明るいところを明るく表現します。	
 SH スポット測光シャドウコントロール	スポット測光したポイントがより暗くなります。暗いところを暗く表現します。	

### 3 シャッターボタンを半押しします。

- 通常は、半押しで測光を開始し、半押ししている間は露出がロックされます。

## 露出を固定する(AEロック)

◎ボタンを押して露出だけを固定することができます。構図を変えながら、ピントと露出を別々に決めたいときや、同じ露出で何枚も撮影するときに使用します。

- [◎ボタン機能]で◎ボタンにAEL/AFLを設定します。  
 「カメラをカスタマイズする」(P. 81)



AEロック

一度ボタンを押すと露出が固定され[AEL]が表示されます。シャッターボタンを押して撮影します。

- AEロックを解除するためには、もう一度ボタンを押します。



#### こんなときは

- ボタンを押している間だけAEロックしたい。[AEL/AFL Memo] : 決まった測光方式でAEロックしたい。[AEL測光モード] :  
 「カメラをカスタマイズする」(P. 81)

## 手ぶれを抑えて撮影する(手ぶれ補正)

被写体が暗い場面や、高倍率撮影などで起きやすい手ぶれを抑えることができます。

- 1 ライブコントロール(P. 22)を表示して、  
△▽で手ぶれ補正を選択します。



- 2 <D>で項目を選択してOKボタンを押します。

OFF IS Off	手ぶれを補正しません。
IS0 全方向補正	手ぶれを補正します。
IS0 縦ぶれ補正	カメラの縦方向  の手ぶれだけを補正します。流し撮りをするときに使います。
IS0 横ぶれ補正	カメラの横方向  の手ぶれだけを補正します。カメラを縦に構えて流し撮りをするときに使います。

### マイクロフォーサーズ/フォーサーズ以外のレンズを使うとき - 焦点距離の設定

マイクロフォーサーズ/フォーサーズレンズ以外のレンズが装着された場合は設定された焦点距離情報を使って手ぶれ補正を行います。

- 1 ライブコントロール(P. 22)で  
[手ぶれ補正]を選択してINFOボタンを押します。



- 2 <D>で焦点距離を設定し、OKボタンを押します。

- 8mm ~ 1000mmまでの焦点距離が設定可能です。
- レンズに記載の数値、またはその数値に一番近い値を選択してください。

### ❗ 注意

- 手ぶれが大きすぎるときやシャッター速度が極端に遅い場合、手ぶれを補正しきれないことがあります。このときは三脚を使用して撮影してください。
- 三脚使用時は[手ぶれ補正]を[Off]に設定してください。
- 手ぶれ補正機能付きのレンズを使用している場合は、レンズまたはカメラのいずれかの手ぶれ補正機能をオフにしてください。
- 手ぶれ補正が作動していると、作動音や振動を感じる場合があります。
- 2秒を超えるシャッター速度では、手ぶれ補正は作動しません。

## 画像の色合いを調整する(ホワイトバランス)

ホワイトバランス(WB)は白いものを白く写すための機能です。通常は[AUTO](オート)で問題ありませんが、適切な白にならない場合や、逆に色合いを出したい場合は光源に合わせて、[AUTO]以外のホワイトバランスを手動で設定します。

1 ライブコントロール(P. 22)を表示して、 $\Delta$ でホワイトバランスを選択します。

2  $\triangleleft$ で項目を選択し、OK ボタンを押します。



WB モード		設定される色温度	適した撮影シーン
オート ホワイトバランス	AUTO	—	一般的なほとんどの撮影シーン(画面内に白に近い色が存在する撮影シーン)。通常はこのモードをお使いください。
プリセット ホワイトバランス		5300K	晴天の日に屋外で撮るとき、夕焼けを赤く撮るとき、花火を撮るとき
		7500K	晴天の日に屋外の日陰で撮るとき
		6000K	曇天の日に屋外で撮るとき
		3000K	電球に照らされている被写体を撮るとき
		4000K	蛍光灯に照らされている被写体を撮るとき
		—	水中で撮るとき
ワンタッチ ホワイトバランス (P. 44)		ワンタッチホワイトバランスで設定した色温度	白かグレーの測定できる被写体があり、特性のわからないフラッシュや光源のときや、光源が複数あって特定できないとき
カスタム ホワイトバランス	CWB	2000K ~ 14000K	INFOボタンを押した後、 $\triangleleft$ で色温度を選択し、OK ボタンを押します。

### 色温度とは

物質は温度が高くなると赤みを帯びて光り始め、さらに高くなると青みを帯びた光色に変化します。このように光の色を絶対温度：K(ケルビン)で表したものを色温度と呼びます。

- 図中の白丸で示した蛍光灯の色は色温度の軸から少し外れた色をしており、便宜上色温度換算した値です。

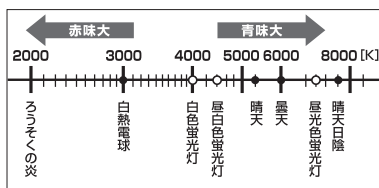

### こんなときは

- オートホワイトバランスで電球色の赤みを残さずに撮りたい。[WBオート 電球色残し]：フラッシュ撮影のときだけホワイトバランスを[wb]に設定したい。[WB連動]： 「カメラをカスタマイズする」(P. 81)

## ホワイトバランス補正

オートホワイトバランス、プリセットホワイトバランスそれぞれに、補正值を設定して微調整できます。

- 1 カスタムメニュー (P. 81) の **WB** タブで **[WBモード]** を選択します。
- 2 補正したいホワイトバランスを選択して、**▷** を押します。
- 3 **◀▷** で補正する方向を選択し、**△▽** で補正值を変更します。

### A方向(赤 - 青)で補正する場合

+方向で赤味がかかり、-方向で青味がかかった画像になります。

### G方向(緑 - 赤紫)で補正する場合

+方向で緑の色味が増し、-方向で赤紫がかかった画像になります。

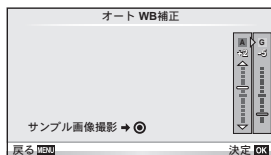

- 4 **OK** ボタンを押して、設定を終了します。

### 💡 こんなときは

- 補正したホワイトバランスを確認したい：**◎** ボタンを押すと、設定したホワイトバランスの条件で試し撮りしたサンプル画像が表示されます。
- すべてのホワイトバランスモードを一括して補正したい。[全WBモード補正]：  
**☑** 「カメラをカスタマイズする」(P. 81)

## ワンタッチホワイトバランスの設定

撮影する光源下で白い紙などにカメラを向けて、ホワイトバランスを測定します。自然光だけでなく、複数の異なる色温度の光源に照らされた撮影に有効です。

- 1 **[WB1]** または **[WB2]** (ワンタッチホワイトバランス1または2) を選択した後、**INFO** ボタンを押します。

- 2 白かグレーのように無彩色の紙を撮影します。

- 紙が画面いっぱいに写るようにカメラを構えます。影の部分ができないようにしてください。
- ワンタッチホワイトバランス画面が表示されます。

- 3 **[実行]** を選択して **OK** ボタンを押します。

- ホワイトバランスがプリセットホワイトバランスの1つとしてカメラに登録されます。
- 新しいワンタッチホワイトバランスを撮影するまで、カメラに記憶されます。電源を切っても消去されません。

### 💡 こんなときは

- 明るすぎる、暗すぎる、極端な色味の場合は **[不適切なデータです 撮り直してください]** と表示され登録できません。撮影条件を変えて、手順1からやりなおしてください。

## 画像の仕上がりを設定する(ピクチャーモード)





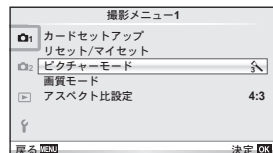





画像の色調を選択することができます。また個別に、コントラストやシャープネスなどの画像パラメータを微調整することもできます。調整したパラメータは仕上がり項目ごとに記憶されます。

1  撮影メニュー 1 (P. 109)で、[ピクチャーモード]を選択します。



2   で項目を選択して  ボタンを押します。

### 仕上がり項目

 <b>i-Finish</b>	撮影シーンに合った印象的な仕上がりになります。
 <b>Vivid</b>	色鮮やかに仕上げます。
 <b>Natural</b>	自然な色合いに仕上げます。
 <b>Flat</b>	素材性を重視した仕上がりになります。
 <b>Portrait</b>	肌色をきれいに仕上げます。
<b>モノトーン</b>	モノクロ調に仕上げます。
<b>カスタム</b>	仕上がり項目の1つを選んで各パラメータを設定し、登録します。
 <b>ポップアート</b>	アートフィルターの設定になります。
 <b>ファンタジック フォーカス</b>	
 <b>ラフモノクローム</b>	
 <b>トイフォト</b>	
 <b>ジオラマ</b>	
 <b>ドラマチックトーン</b>	

### 3 各項目でさらに▷を押すと、各項目のパラメータを調整できます。

		↵	↵~↵	M	C
コントラスト	明暗の差	○	○	○	○
シャープネス	鮮鋭さ	○	○	○	○
彩度	色の鮮やかさ	○	○	×	○
階調	画像の階調を調整します。				
オート	画像を細かい領域にわけて部分的に明るさを補正します。黒つぶれ・白とびの起きやすい明暗さの大きい画像に有効です。	○	○	○	○
標準	通常は[標準]に設定してください。				
ハイキー	明るい被写体に適した階調にします。				
ローキー	暗い被写体に適した階調にします。				
効果 (i-Finishのみ)	効果のかけ方方の強弱を設定します。	○	×	×	○
フィルター効果 (モノトーンのみ)	フィルター色と同じ色を明るく、補色を暗くした白黒画像にします。				
N:無し	通常の白黒画像になります。				
Ye:黄	自然な青空にくっきりとした白い雲が再現されます。	×	×	○	○
Or:オレンジ	青空らしさ・夕日の輝きが少し強調されます。				
R:赤	青空らしさ・紅葉の輝きがよりいっそう強調されます。				
G:緑	赤い唇・緑の葉がよりいっそう強調されます。				
調色 (モノトーンのみ)	白黒画像に色味を付けます。				
N:無し	通常の白黒画像になります。				
S:セピア	セピア	×	×	○	○
B:青	青味				
P:紫	紫味				
G:緑	緑味				

#### ❗ 注意

- [標準]以外の階調ではコントラスト調整は反映されません。

1

基本的な操作と便利な機能

## 画質を選択する(画質モード)

静止画とムービーの画質モードを設定します。パソコンでの加工やホームページでの使用など用途に応じて選べます。

### 撮影する画像の画質モードを設定する

- 1 ライブコントロール(P. 22)を表示して、 $\Delta$ / $\nabla$ で静止画またはムービーの画質モードを選択します。
- 2  $\triangleleft$ / $\triangleright$ で項目を選択して $\odot$  ボタンを押します。



画質モード

### ■ 静止画の画質モード

選択可能な画質モードはRAWとJPEG ( $\mathbb{L}$ F/ $\mathbb{N}$ N/ $\mathbb{M}$ M/ $\mathbb{S}$ S))です。RAW+JPEGの場合、RAWとJPEGの2種類の画像を同時に記録します。JPEGは画像サイズ( $\mathbb{L}$ L/ $\mathbb{M}$ M/ $\mathbb{S}$ S))と圧縮率(SF/F/N/B)の組み合わせからできています。組み合わせはカスタムメニューの【画質設定】で変更できます。☞ 「カメラをカスタマイズする」(P. 81)

画像サイズ		圧縮率				用途
サイズ名	ピクセルサイズ	SF (Super Fine)	F (Fine)	N (Normal)	B (Basic)	
$\mathbb{L}$ (Large)	4032×3024*	$\mathbb{L}$ SF	$\mathbb{L}$ F*	$\mathbb{L}$ N*	$\mathbb{L}$ B	プリントサイズに合わせて選択
$\mathbb{M}$ (Middle)	3200×2400	$\mathbb{M}$ SF	$\mathbb{M}$ F	$\mathbb{M}$ N*	$\mathbb{M}$ B	
	2560×1920*					
	1920×1440					
$\mathbb{S}$ (Small)	1600×1200	$\mathbb{S}$ SF	$\mathbb{S}$ F	$\mathbb{S}$ N*	$\mathbb{S}$ B	小さいプリントやホームページ用
	1280×960*					
	1024×768					
	640×480					

\* 初期設定

- $\mathbb{M}$ 、 $\mathbb{S}$ のピクセルサイズはカスタムメニューの【ピクセルサイズ】で変更することができます。☞ 「カメラをカスタマイズする」(P. 81)

### RAW画像とは

写真にする前の未加工の状態、撮影後に絵作りをしたり、念のために保存しておくためのデータ(拡張子「.ORF」)です。他のカメラや一般のソフトウェアでの再生・表示、プリント予約はできません。このカメラでJPEGにすることができます。☞ 「画像編集」(P. 67)

## ■ムービーの画質モード

画質モード	ピクセルサイズ	コマ数	記録形式	用途
Full HD Fine	1920×1080	59.94i <sup>*2</sup>	AVCHD <sup>*1</sup>	AVCHD機器での観賞
Full HD Normal	1920×1080	59.94i <sup>*2</sup>		
HD Fine	1280×720	59.94p <sup>*2</sup>		
HD Normal	1280×720	59.94p <sup>*2</sup>		
HD	1280×720	約30コマ/秒 <sup>*3</sup>	Motion JPEG <sup>*4</sup>	パソコンでの再生や編集
SD	640×480			

- 使用するカードによっては、最長時間まで記録されずに途中で撮影が終了する場合があります。

\*1 1ファイルは4GBまたは、最長29分に制限されます。

\*2 イメージセンサー出力 約30コマ/秒

\*3 アートフィルターによっては、コマ数が減ることがあります。

\*4 1ファイルは2GBに制限されます。

## アスペクト比を設定する

撮影時のアスペクト比(横×縦)を変更します。撮影目的に応じた縦横比を【4:3】(基準) / 【16:9】 / 【3:2】 / 【6:6】 / 【3:4】から選びます。

**1** ライブコントロール(P. 22)を表示して、△▽でアスペクト比設定を選択します。

**2** ◀▶でアスペクト比を選択して、Ⓞボタンで確定します。

### ⚠ 注意

- JPEG形式の画像は、アスペクト比に応じてトリミングされて保存されますが、RAW画像はトリミングされずに、撮影時のアスペクト比情報が付加された状態で記録されます。
- RAW画像再生時は、アスペクト比に応じた枠が表示されます。



### こんなときは

- 撮影した画像のアスペクト比を変更したい、または、撮影した画像をトリミングしたい：  
🔍 「画像編集」(P. 67)

## 感度を変更する(ISO感度)

ISO感度の数値を大きくするとノイズ(ざらつき)が大きくなりますが、暗いところでの撮影が可能になります。通常は、ノイズと階調のバランスのとれたISO200を基準とし、撮影状況に応じて感度が変わる【AUTO】のご使用をおすすめします。

**1** ライブコントロール(P. 22)を表示して、△▽でISO感度を選択します。



## 2 <▶>で項目を選択し、Ⓞボタンを押します。

AUTO	撮影状況に応じて自動的に感度が変わります。
200 ~ 12800	ISO感度を選択できます。

### こんなときは







- **[ISOオート設定]**では、基準値と上限値を設定できます。  
**[ISO感度ステップ]**では、ISOステップを設定できます。  
**[ISOオート有効]**では、**M**モードでも**[AUTO]**に設定することができるようになります。  
 「カメラをカスタマイズする」(P. 81)

## 連写する／セルフタイマーを使う

シャッターボタンを全押ししている間、連続撮影ができます。また、セルフタイマーを使うと記念撮影で撮影者自身も写りたいときや、カメラを固定して手ぶれのしない静止画を撮りたいときに便利です。

### 1 ボタン(▽)を押して、選択項目を表示させます。

## 2 <▶>で項目を選択し、Ⓞボタンを押します。

 単写	一度のシャッターボタンの全押しで、1コマだけ撮影されます(通常の撮影モード、1コマ撮影)。
 連写H	シャッターボタンを全押ししている間、設定した速度で連続撮影できます。 <b>[H設定]</b> (P. 83)
 連写L	シャッターボタンを全押ししている間、設定した速度で連続撮影できます。 <b>[L設定]</b> (P. 83)
 12s セルフタイマー 12s	シャッターボタンを半押ししてピントを合わせ、全押しするとセルフタイマーランプが約10秒間点灯し、さらに約2秒間点滅した後、撮影されます。
 2s セルフタイマー 2s	シャッターボタンを半押ししてピントを合わせ、全押しするとセルフタイマーランプが約2秒間点滅した後、撮影されます。

### メモ

- セルフタイマー作動中に撮影を中止するには、ボタンを押します。
- AF方式が**[S-AF]**または**[MF]**の場合、連写中のピント、露出は最初の1コマで固定されます。

### 注意

- 連写中、電池の消耗により電池残量マークが点滅すると、撮影を中止してカードに記録を始めます。電池の状態によっては、すべての画像を記録できない場合があります。
- セルフタイマー撮影の際は、カメラを三脚にしっかりと固定してください。
- セルフタイマー撮影時に、カメラの前に立ってシャッターボタンを押すとピントがボケる原因になります。

## 2 いろいろな撮影

### カメラまかせで撮影する(P プログラム撮影)

Pモードは被写体の明るさに応じて、最適な絞り値とシャッター速度をカメラが自動的に設定する露出モードです。

#### 1 撮影モードをPにします。

- 「撮影モードを選ぶ」(P. 12)



#### 2 撮影します。

- カメラが設定したシャッター速度と絞り値がモニターに表示されます。



### プログラムシフト(Ps)

PモードやARTモードのときに $\square$ ボタン( $\Delta$ )を押すと、適正露出を維持したまま、絞り値とシャッター速度の組み合わせを $\Delta$ / $\nabla$ で変更することができます。これを「プログラムシフト」といいます。プログラムシフトになると、撮影モードの横に「s」が表示されます。プログラムシフトを解除するには、「s」が消えるまで $\Delta$ / $\nabla$ を押すか、電源を一度切ります。



#### ⚠ 注意

- フラッシュ使用時は、プログラムシフトはできません。

#### ⚠ 注意

- シャッター速度と絞り値が点滅しているときは、適正露出が得られません。詳しくは「露出警告表示」(P. 105)をご覧ください。

#### 💡 こんなときは

- コントロールダイヤルで操作したい。【 $\odot$ ロック】：コントロールダイヤルの機能を切り換えたい。【ダイヤル機能】： $\square$ 「カメラをカスタマイズする」(P. 81)

## 絞りを決めて撮影する(A 絞り優先撮影)

Aモードは、絞り値を設定するとカメラが適正なシャッター速度を自動的に設定する露出モードです。

### 1 撮影モードをAにします。

- ☞ 「撮影モードを選ぶ」(P. 12)



### 2 絞りボタン(Δ)を押した後、Δ▽で絞り値を設定します。

- このときコントロールダイヤルで露出補正の設定ができます。



### 3 撮影します。

- 絞り(F値)を開く(絞り値の数値を小さくする)ほど、ピントの合う範囲(被写界深度)が狭くなり、背景のボケが強くなります。絞りを絞る(絞り値の数値を大きくする)ほど、ピントの合う範囲が前後に広がります。

絞り値(F値)を小さくしたとき



絞り値(F値)を大きくしたとき



#### プレビュー機能

◎ボタンでプレビュー操作ができます。あらかじめカスタムメニューの【◎ボタン機能】で、◎ボタンの機能を設定できます。【プレビュー】は、◎ボタンを押している間、設定されている絞り値まで絞り込み、ピントの合っている範囲(被写界深度)をモニターで確認できる機能です。

【◎ボタン機能】: ☞ 「カメラをカスタマイズする」(P. 81)

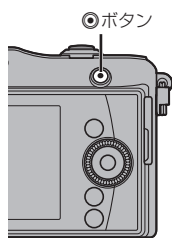

#### 🗨️ こんなときは

- ダイヤル操作で直接絞り値を設定したい。【◎ロック】: コントロールダイヤルの機能を切り換えたい。【ダイヤル機能】: ☞ 「カメラをカスタマイズする」(P. 81)

## シャッター速度を決めて撮影する(S シャッター優先撮影)

Sモードは、シャッター速度を設定するとカメラが適正な絞り値を自動的に設定する露出モードです。

### 1 撮影モードをSにします。

- ☞ 「撮影モードを選ぶ」(P. 12)



### 2 設定ボタン(Δ)を押した後、Δ▽でシャッター速度を設定します。

- このときコントロールダイヤルで露出補正の設定ができます。



シャッター速度

### 3 撮影します。

- シャッター速度を速くすると、動きの速い被写体でも止まっているように撮影できます。シャッター速度を遅くすると、動いているものはぶれて撮影されますが、躍動感や動きのある仕上がりになります。

シャッター速度を速くしたとき



シャッター速度を遅くしたとき

#### 💡 こんなときは

- ダイヤル操作で直接シャッター速度を設定したい。【**ロック**】：コントロールダイヤルの機能を切り換えたい。【**ダイヤル機能**】：☞ 「カメラをカスタマイズする」(P. 81)

## 絞りとシャッター速度を自分で決める(M マニュアル撮影)

Mモードは絞り値とシャッター速度を自分で設定する露出モードです。[BULB]による長秒時撮影も設定できます。

### 1 撮影モードをMにします。

- ☞ 「撮影モードを選ぶ」(P. 12)

### 2 四角ボタン(Δ)を押した後、◀▶で絞り値を設定し、Δ▽でシャッター速度を設定します。

- シャッター速度は1/4000～60秒、および[BULB]に設定できます。



### 3 撮影します。

#### ⚠ 注意

- Mモードでは、露出補正はできません。

## 露出終了タイミングを決めて撮影する

花火や夜景などの撮影に使います。Mモードでシャッター速度を[BULB]に設定します。

- モニターに[BULB]と表示されます。

**バルブ撮影(BULB)：** シャッターボタンを押している間、露光を続けます。シャッターボタンを放すと露光が終了します。

#### 💡 こんなときは

- コントロールダイヤルの機能を切り換えたい。【ダイヤル機能】：一定時間経過後に撮影が自動で終了するようにしたい。【Bulbリミッター】：MFで撮影中にピントが動かないようにしたい。【Bulb中MF】：☞ 「カメラをカスタマイズする」(P. 81)

#### ⚠ 注意

- カメラのぶれを抑えるために、しっかりした三脚でカメラを固定して、リモートケーブル(P. 104)を使ってください。
- 以下の機能は使用できません。  
連写/セルフタイマー撮影/AEブラケット撮影/手ぶれ補正/フラッシュブラケット

### 画像のノイズについて

長秒時の撮影では、画面にノイズが多く発生する場合があります。これは撮像素子の温度上昇や、撮像素子内部の駆動回路が熱源となり、本来撮像素子に光のあたっていない部分にも電流を発生させてしまうためです。この現象は、高温の環境でISO感度を上げたり、長秒時の露出で顕著に表れます。これらのノイズを軽減するために、このカメラは長秒時ノイズ低減が働きます。【長秒時ノイズ低減】：☞ 「カメラをカスタマイズする」(P. 81)

## パノラマ写真を撮影する

撮った画像をつなぎ合わせて、パノラマ合成画像を作成できます。パノラマ合成をするには、お使いのパソコンに付属のPCソフトウェアをインストールする必要があります。🔗「OLYMPUS Viewer 2 / [ib]を使う」(P. 73)

### パノラマ合成する画像を撮る

#### 1 撮影モードをSCNにします。

- 🔗「撮影モードを選ぶ」(P. 12)

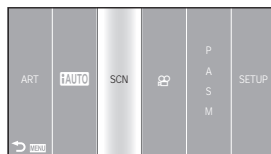

#### 2 [パノラマ]を選択して、OKボタンを押します。

#### 3 △▽<>で画像をつなぐ方向を選びます。

#### 4 ガイド枠を目安に、1コマ目を撮影します。

- ピントや露出などは、1コマ目の撮影で決定されます。



#### 5 ガイド枠内が、前の画像と重なる構図で次のコマを撮影します。

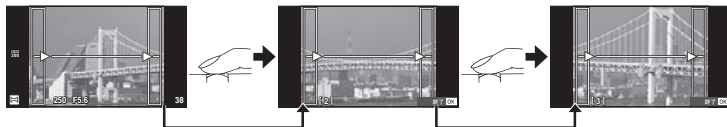

- 最大10枚までの撮影と合成が可能です。10枚撮り終わると🔊 (警告)マークが表示されます。

#### 6 最後のコマを撮影した後にOKボタンを押して、パノラマ撮影を終了します。

#### ⚠ 注意

- パノラマ撮影時には、前に撮影した位置合わせ用の画像は表示されません。画像に表示される枠や目印となる被写体を目安に、重なり合う画像の端が枠の中に重なるように構図を設定してください。

#### 📌 メモ

- 1コマ目の撮影前にOKボタンを押すと、シーンモードの選択メニューに戻ります。撮影の途中でOKボタンを押すと、一連のパノラマ撮影を終了し、続けて次のパノラマ撮影ができます。

## 3D写真を撮影する

3D画像の撮影をします。撮影した画像は3D対応の表示機器で鑑賞することができます。本製品のモニターで立体的に見ることはできません。

### 1 撮影モードをSCNにします。

-  「撮影モードを選ぶ」(P. 12)

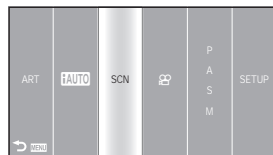

### 2 [3D]を選択して、 ボタンを押します。

### 3 シャッターボタンを押して1コマ目が撮影されたら、そのまま保持します。

- ピントや露出は、1コマ目の撮影で固定されます。

### 4 カメラを回転させずに水平に動かし、うすく表示された1コマ目の画像に被写体を合わせると、自動的に2コマ目が撮影されます。

- 自動的に撮影されないときや途中でシャッターボタンを戻したときは、再度シャッターボタンを押し込んでください。
- ピント位置やズームを変更しないようにします。



### 5 自動的に合成処理が行われます。

- 「画像が生成できませんでした」と表示されたら、もう一度撮影してください。撮影した2コマの画像はそれぞれ保存されます。

#### 注意

- 1コマ目を撮影した後にズームを変更すると、1コマ目の撮影は解除されます。
- ピント合わせは中央の1点のみです。
- 画像サイズは1920×1080に固定されます。
- 3D撮影専用、マニュアルフォーカスのレンズは使用できません。
- 使用するレンズやカメラの設定によっては、効果が現れにくいことがあります。
- [3D]に設定すると、スリープモードには入りません。
- RAW撮影はできません。
- 視野率は100%ではありません。

#### メモ

-  ボタンを押すと1コマ目の画像を保存して3D撮影を中止します。

## 複数の画像を重ね合わせて撮影する(多重露出撮影)

複数の画像を重ねて1つの画像に合成し、設定されている画質モードで保存します。

1  撮影メニュー 2 (P. 109)で、**[多重露出]**を選択します。

2 多重露出撮影の設定を行います。

コマ数	[2コマ]に設定します。
自動ゲイン補正	[On]に設定すると、各コマの明るさを1/2にしてから合成します。[Off]に設定すると、各コマの明るさのまま合成します。
再生画+多重	[On]に設定すると、選んだRAW形式の画像に重ねて多重露出撮影ができます。撮影回数は1回です。撮影した画像は別の画像として保存されます。

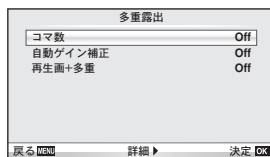

- 多重露出を設定するとモニターにが表示されます。

3 撮影します。

- 撮影を始めるとが緑で表示されます。
- 1コマ目を撮影するとモニターに途中の合成画像が半透過で表示されるので、合成位置を確認しながら撮影できます。

### こんなときは

- 3コマ以上撮影画像を合成したい：[画質モード]をRAWの設定で撮影し、[再生画+多重]を使って繰り返し撮影します。
- RAW画像を合成したい：「画像合成」(P. 68)

### 注意

- 多重露出を設定すると、スリープモードには入りません。
- 他のカメラで撮影された画像を使った合成はできません。
- [再生画+多重]を[On]に設定し、RAW形式の画像を選択するときに表示される画像は、撮影時の設定で現像されたものです。
- 撮影に関する設定は、多重露出撮影を解除してから行ってください。一部設定できない機能があります。
- 次の場合は1枚目以降の多重露出が自動的に解除されます。  
電源を切る /  ボタンを押す / MENU ボタンを押す / P/A/S/M以外の撮影モードにする / 電池残量がなくなる / 各コネクタへのケーブルの挿入 / モニターと電子ビューファインダーとの表示切替
- [再生画+多重]でRAW形式の画像を選択するとき、RAW+JPEGで記録した画像はJPEG画像が表示されます。
- 多重露出撮影とブラケット撮影を併用する場合は、多重露出撮影の動作が優先されます。合成した画像を保存中、ブラケット撮影は初期状態にリセットされます。



## 条件を少しずつ変化させて撮影する(ブラケット撮影)

1コマごと、または同時に異なる設定の撮影を自動的に行う方法をブラケット撮影といいます。ブラケット撮影は**P**、**A**、**S**、**M**モードでのみ設定できます。

1  撮影メニュー 2 (P. 109)で、[ブラケット撮影]を選択します。

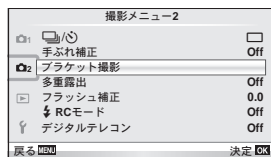

2 ブラケット撮影の種類を選択します。

- ブラケット撮影を設定すると、画面に**BKT**が表示されます。



### AE BKT (AEブラケット撮影)

1コマごとに露出を変えて撮影するAEブラケット撮影の設定を行います。補正量を0.3EV、0.7EV、1.0EVから選択します。単写モードでは、シャッターボタンを全押しすること、連写モードでは、シャッターボタンを全押し続けている間に、適正露出、-補正、+補正の順番で撮影します。撮影枚数：2枚／3枚／5枚／7枚

- ブラケット撮影中は**BKT**が緑色で表示されます。
- **P**モードでは、絞り値とシャッター速度、**A**および**M**モードではシャッター速度、**S**モードでは絞り値を制御して補正を行います。
- 露出補正を行っている場合、すでに補正されている値を中心としたAEブラケット撮影が行われます。
- [露出ステップ]を変更すると、補正量も変化します。  
 「カメラをカスタマイズする」(P. 81)

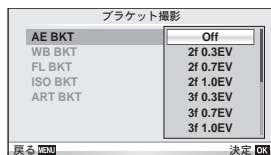

### WB BKT (WBブラケット撮影)

1回の撮影で、1つの補正方向に対して色合い(ホワイトバランス)を変えた3枚の画像を自動的に作成します。カメラの設定で撮影された画像、その画像から色合いを変更した画像の順番で記録されます。

- 補正する方向**A-B**(赤-青)、および**G-M**(緑-赤紫)のそれぞれのステップを2ステップ、4ステップ、6ステップから選択します。
- ホワイトバランスの補正を行っている場合、すでに補正されている値を中心としたWBブラケット撮影が行われます。
- WBブラケット撮影では、カメラのメモリとカードに設定枚数以上の空きがないと撮影できません。

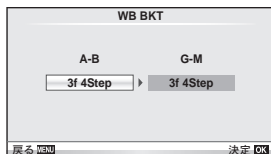

## FL BKT (FLブラケット撮影)

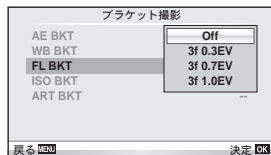

1コマごとにフラッシュの発光量を変えて撮影するフラッシュブラケット撮影の設定を行います。単写モードでは、シャッターボタンを全押しするごとに、連写モードでは、シャッターボタンを全押し続けている間に、適正発光量、-発光量、+発光量の順番で3コマを撮影します。

- ブラケット撮影中は**BKT**が緑色で表示されます。
- **[露出ステップ]**を変更すると、補正量も変化します。  
 「カメラをカスタマイズする」(P. 81)



## ISO BKT (ISOブラケット撮影)

撮影時のシャッター速度と絞り値を固定したまま、1コマごとにISO感度を変えて撮影するISOブラケット撮影の設定を行います。補正量を0.3EV、0.7EV、1.0EVから選択します。1回の撮影で、ISO感度を設定したISO感度(オート設定時は適正ISO)→補正、+補正の順番で3コマを撮影します。

- **[ISO感度ステップ]**を変更しても、補正量は変化しません。 「カメラをカスタマイズする」(P. 81)
- **[ISOオート設定]**で設定した上限値とは関係なくブラケット撮影が行われます。 「カメラをカスタマイズする」(P. 81)

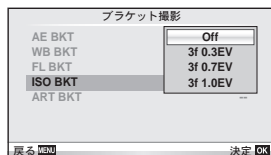

## ART BKT (アートフィルターブラケット撮影)

1回の撮影でアートフィルターを施した複数の画像を残せます。使用するピクチャーモードごとにOn/Offを設定しておきます。

- 撮影後の画像の記録に時間がかかる場合があります。
- WB BKT、ISO BKTとの併用はできません。

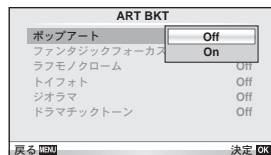

## 被写体を拡大して記録する(デジタルテレコン)





被写体をズームの倍率以上の大きさに拡大して記録します。中央部を切り出して記録します。被写体が約2倍の大きさになります。

**1**  撮影メニュー2(P. 109)で**[デジタルテレコン]**を**[On]**にします。

**2** モニターの表示が2倍に拡大されます。

- 撮影するとモニターに表示された状態で記録されます。

### ① 注意

- SCN (3D、、、、)、多重露光では使用できません。
- RAW画像では表示した部分を示す枠が表示されます。

# 3 フラッシュ撮影

フラッシュは、必要だと判断したときに手で設定します。目的に応じていろいろなフラッシュ撮影が行えます。

## フラッシュを使って撮影する(フラッシュ撮影)

1 フラッシュをカメラに取り付けて、  
発光部を持ちあげます。

- 「フラッシュを取り付ける」(P. 7)

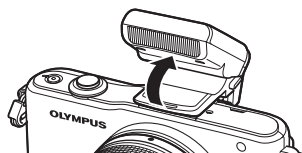

2 ボタン(▷)を押して、選択項目を表示させます。

3 でフラッシュ発光モードを選択し、 ボタンを押します。

- 撮影モードによってフラッシュ発光モードの種類と並びの順番は異なります。  
 「撮影モード別使用可能なフラッシュ発光モード」(P. 106)

AUTO	オート発光	暗いときや逆光のとき、フラッシュが自動的に発光します。	
	強制発光	フラッシュを必ず発光させます。	
	発光禁止	フラッシュは発光しません。	
	赤目軽減発光	人物の目が赤く写る現象を起りにくくします。 <b>S.M</b> モードでは強制発光になります。	
	スローシンクロ (先幕シンクロ)	背景が明るく撮れるように遅いシャッター速度でフラッシュを発光させます。	
	スローシンクロ (先幕シンクロ) + 赤目軽減発光	スローシンクロと赤目軽減発光を併用します。	
	スローシンクロ (後幕シンクロ)	移動方向の後ろに流れた写真にするために、シャッターを閉じる直前で発光します。	
	マニュアル発光	マニュアル操作で撮影をする人向け。	

4 シャッターボタンを全押しします。

### ① 注意

- [ (赤目軽減発光)] では、最初の予備発光からシャッターが切れるまで約1秒かかります。撮影が終わるまでカメラを動かさないでください。
- 撮影状況によっては、[ (赤目軽減発光)] の効果が得られないことがあります。
- フラッシュ発光時、シャッター速度は1/160秒以下に設定されます。背景の明るい被写体では、強制発光すると背景が露出オーバーになることがあります。

## フラッシュの発光量を調節する(フラッシュ発光量補正)

フラッシュの光で被写体が白く飛んでしまったり、全体的にはちょうどよい明るさなのに被写体だけが暗い写真になってしまうときにフラッシュの発光量を調整します。

**1** ライブコントロール(P. 22)を表示して、  
△▽でフラッシュ補正を選択します。

**2** <▶>で項目を選択し、**OK** ボタンを押します。



**💡** **こんなときは**

- フラッシュブラケット撮影がしたい：🔍 「FL BKT (FLブラケット撮影)」 (P. 58)

**!** **注意**

- 専用外部フラッシュの調光モードが**MANUAL**のときは、この設定は動きません。
- 専用外部フラッシュで発光補正されていると、カメラの発光補正量に加算されて動きません。
- **[Fn]+[連動]**が**[On]**に設定されているときは、露出補正量に加算されます。  
🔍 「カメラをカスタマイズする」 (P. 81)

## 専用外部フラッシュを使う

別売の専用外部フラッシュを使用し、フラッシュによる自動調光、スーパー FP発光、ワイヤレスフラッシュなど多彩なフラッシュ撮影を行えます。(P. 93)

## 市販のフラッシュを使う

市販のフラッシュをカメラのホットシューに接続して使用する場合は、次のことにご注意ください。

- カメラのホットシューのX端子に、約24V以上の電圧がかかる古いタイプの市販フラッシュを接続すると故障します。
- 弊社規格外の通信端子のあるフラッシュを接続すると故障する可能性があります。
- 撮影モードを**M**にして、シャッター速度を1/160以下、ISO感度を**[AUTO]**以外でお使いください。
- フラッシュで調光する場合は、フラッシュにカメラのISO感度と絞り値を設定する必要があります。フラッシュによる明るさを調整するには、いずれかをシフトします。
- レンズにあった照射角のフラッシュをお使いください。通常、照射角は**35mm**フィルムカメラ換算の焦点距離で表します。

# 4 ムービーの撮影と再生

◎ボタンで、音声付きハイビジョンムービーを撮影することができます。また、ムービーモードでは、**A**モードや**M**モードの効果を生かしたムービー撮影が可能です。

## ムービー撮影の設定を変更する

### ムービーに効果をつける

#### 1 撮影モードを☉にします。

- ☞ 「撮影モードを選ぶ」(P. 12)

#### 2 ライブコントロール(P. 22)を表示して、△▽で撮影モードの項目を選択します。



#### 3 <▷で撮影モードを切り換えて◎ボタンを押します。

<b>P</b>	被写体の明るさに応じて、最適な絞り値を自動的に設定します。
<b>A</b>	絞り値を設定することで、背景の描写に変化がつけられます。<▷で絞り値を設定します。
<b>S</b>	シャッター速度を設定することで、被写体の写り方に変化がつけられます。△▽でシャッター速度を設定します。設定可能なシャッター速度は1/30～1/4000秒です。
<b>M</b>	絞り値とシャッター速度を設定します。<▷で絞り値を設定し、△▽でシャッター速度を設定します。設定可能なシャッター速度は、1/30～1/4000秒です。ISO感度は400～1600のマニュアル設定だけです。
<b>ART1～ART6</b>	アートフィルターの効果を使って撮影します。 ☞ 「アートフィルターを使う」(P. 18)

#### ❗ 注意

- ムービー撮影中は、露出補正や絞り値、シャッター速度などの設定変更はできません。
- ムービー撮影時に**[手ぶれ補正]**を使うと、画像が少し拡大されて記録されます。また、**[縦ぶれ補正]**または**[横ぶれ補正]**を選択していても、**[全方向補正]**の設定で動作します。
- 手ぶれが大きすぎると、補正しきれないときがあります。
- 手ぶれ補正機能付きのレンズを使用している場合は、レンズまたはカメラの手ぶれ補正機能をオフにしてください。
- カメラの内部が高温になると、保護機能が動き自動的に撮影を中止します。
- アートフィルターによっては、**[C-AF]**の動作が制限されます。
- ムービー撮影にはSDスピードクラス6以上に対応したカードのご使用をおすすめします。

## ムービー撮影の録音の設定をする(ムービー録音)

1 ライブコントロール(P. 22)を表示して、  
△▽でムービー録音の項目を選択します。

2 <D>でON/OFFを切り換えてⓀボタン  
を押します。



### ❗ 注意

- ムービー撮影中の録音では、レンズの駆動音やカメラの操作音が入ることがあります。気になるときは、**[AF方式]**を**[S-AF]**にして撮影したり、ボタンをなるべく押さないようにするなど、音の発生を抑えてください。
- **[ART5]** (ジオラマ)では、録音できません。

## ムービー再生

1 再生画面でムービーファイルを表示して、  
Ⓚボタンを押します。

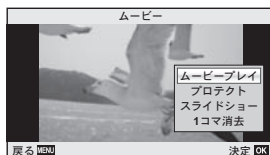

2 △▽で**[ムービープレイ]**を選択して、  
Ⓚボタンを押すと、ムービーが再生され  
ます。



- ムービーの再生中は次の操作が可能です。

Ⓚ	ムービーを一時停止／再開します。 <ul style="list-style-type: none"><li>• 一時停止中に△を押すと、先頭のフレーム、▽を押すと最後のフレームを表示します。&lt;D&gt;を押すと、コマ戻し／コマ送りができます。ボタンを押し続けると連続でコマ戻し／コマ送りを行います。</li></ul>	
<D>	ムービーの早送り、巻き戻しを行います。	
△/▽	音量の調節ができます。	

### 💡 こんなときは

- シャッターボタンでムービー撮影したい:  「シャッターボタンでムービーを撮影する」(P. 92)
- 風切り音を拾わないようにしたい:  「ステレオマイクセット(SEMA-1)」(P. 104)

# 5 再生に使う機能

## 1コマ再生時の操作

▶ボタンを押すと、画像が1コマで再生されます。



- シャッターボタンを半押しすると撮影モードに戻ります。

1コマ再生では、以下の操作が可能です。

	前後の画像を表示します。
	クローズアップ再生します。(P. 16)
	インデックス再生します。
INFO	画像の詳細情報を表示します。(P. 33)
	画像の選択をします。選択した画像には✔が表示されます。
	メニューが表示されます。 JPEG編集／RAW編集／プロテクト／録音／回転／スライド ショー／1コマ消去

### こんなときは

- コントロールダイヤルの機能を切り換えたい。【ダイヤル機能】：  
 「カメラをカスタマイズする」(P. 81)

## インデックス再生／カレンダー再生

### ■ インデックス再生画面

1コマ再生中にボタン(◀)を押すと、複数の画像を一度に表示します。

### ■ カレンダー再生画面

日付ごとに、その日の最初に撮影された画像を表示します。

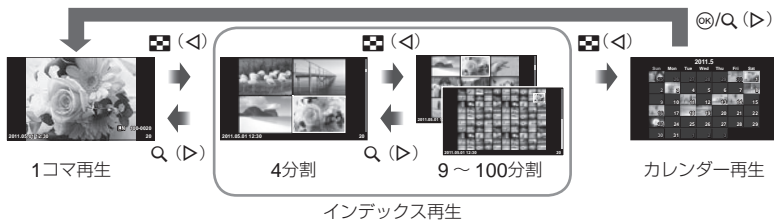

表示設定が[On]の種類だけが、表示されます。【/Info表示設定】： 「カメラをカスタマイズする」(P. 81)

(◀)	表示される枚数が4コマ、9コマ、25コマ、100コマに増えます。さらに ボタン(◀)を押すとカレンダー再生画面になります。
Q (▶)	表示される枚数が100コマ、25コマ、9コマ、4コマに減ります。さらにQ ボタン(▶)を押すと1コマ再生画面になります。
	再生するコマを選択します。
	画像の選択をします。選択した画像には✔が表示されます。
OK	<u>インデックス再生のとき</u> メニューが表示されます。 <u>カレンダー再生のとき</u> 選択した日付の画像1コマが表示されます。

### こんなときは

- コントロールダイヤルの機能を切り換えたい。【ダイヤル機能】： 「カメラをカスタマイズする」(P. 81)

## 画像を拡大してみる(クローズアップ再生)

画像を拡大表示できます。



	再生するコマを選択します。
Q (▶)	ボタンを押すたびに表示倍率が上がり、最大14倍まで拡大できます。
INFO	△▽◀▶でクローズアップ位置を変更できるようになります。



## 画像の選択

複数の画像を選択して、一括してプロテクトや消去をすることができます。選択したい画像を再生して◎ボタンを押すと画像に✔が表示されます。選択を取り消すときは再度◎ボタンを押して✔を消します。

- インデックス再生中でも複数選択できます。



## 全プロテクト解除

プロテクトされている画像を一度に解除できます。

- 1 再生メニュー (P. 109)で[全プロテクト解除]を選択します。
- 2 [実行]を選択し、◎ボタンを押します。

## 全コマ消去

カード内の画像すべてを消去します。

- 1 撮影メニュー 1 (P. 109)で、[カードセットアップ]を選択します。
- 2 [全コマ消去]を選択して、◎ボタンを押します。
  - 画像以外のデータも消去する場合は、[カード初期化] (P. 100)を選択してください。
- 3 [実行]を選択して、◎ボタンを押します。

## 回転

撮影した画像を回転させることができます。

- 1 再生画面で画像を表示し、◎ボタンを押します。
- 2 [回転]を選択して、◎ボタンを押します。
- 3 △ (反時計回り)、▽ (時計回り)を押すたびに画像が回転します。
  - ◎ボタンを押して、設定を終了します。
  - 回転表示した画像はその状態でカードに記録されます。
  - ムービーや3D画像、プロテクトされている画像は回転できません。

## スライドショー

カードに記録された画像を自動的に連続して再生します。

- 1 再生画面で $\odot$ ボタンを押し、スライドショーを選択します。

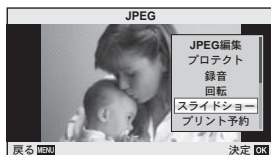

- 2 スライドショーの設定をします。

スタート	スライドショーを開始します。表示している画像から、順に再生されます。
BGM	4種類のBGM、または[Off]を設定します。
効果*	画像が切り替わるときの表示効果を選べます。HDMIを使って外部表示機器で表示しているときに使えます。
スライド	再生する画像の種類を設定します。
1コマ再生時間	次の画像に切り換わる間隔を2～10秒の間で設定します。
ムービー再生	ムービーを再生するときに、ムービー全編を再生する[フル]か、途中までの部分を再生する[ショート]を設定します。

\* [フェード]以外の効果を設定した場合、ムービーは表示されません。

- 3 [スタート]を選択して $\odot$ ボタンを押します。

- スライドショーが始まります。
- $\odot$ ボタンを押すとスライドショーが停止します。

### スライドショー音量について

スライドショーの再生中に $\Delta$  $\nabla$ を押すと、全体の音量が調節できます(カメラのスピーカーでの再生時のみ)。 $\triangleleft$  $\triangleright$ を押すと、画像やムービーに録音した音量とBGMのバランスを調節できます。

## 画像編集

撮影した画像を編集して別の画像として保存します。

### 1 再生画面で編集する画像を表示し、**OK**ボタンを押します。

- RAW画像の場合は**[RAW編集]**、JPEG画像の場合は**[JPEG編集]**が表示されます。RAW+JPEGで記録した画像は、メニューに両方が表示されるので、選んだ**[編集]**に合わせてデータが選択されます。

### 2 **[RAW編集]**または**[JPEG編集]**を選択して**OK**ボタンを押します。

<b>RAW編集</b>	RAW画像からJPEG画像を作ります。この操作をする際にカメラに記憶されている撮影の設定に応じた処理が施されます。目的に合わせてあらかじめカメラの設定を変更しておいてください。
<b>JPEG編集</b>	次の編集が可能です。 <b>[階調オート]</b> ：逆光時に暗く写った被写体を明るくします。 <b>[赤目補正]</b> ：フラッシュ撮影で目が赤く写った部分を軽減させます。 <b>[トリミング]</b> ：コントロールダイヤルでトリミングサイズ、 <b>△▽◀▶</b> でトリミング位置を指定します。  <b>[アスペクト]</b> ：アスペクト比が <b>4:3</b> （基準）の画像のアスペクト比を <b>[3:2]</b> / <b>[16:9]</b> / <b>[6:6]</b> / <b>[3:4]</b> に変更します。アスペクト比変更後、 <b>△▽◀▶</b> でトリミング位置を指定します。 <b>[モノクロ作成]</b> ：白黒に変換します。 <b>[セピア作成]</b> ：セピア色に変換します。 <b>[鮮やかさ調整]</b> ：画像の色をより鮮やかにします。画面で確認しながら鮮やかさを調整します。 <b>[リサイズ]</b> ：画像サイズを <b>1280 × 960</b> 、 <b>640 × 480</b> 、または <b>320 × 240</b> に変換します。アスペクト比が <b>4:3</b> （基準）以外の画像は、近い大きさの画像サイズに変換されます。 <b>[eポートレート]</b> ：なめらかな肌に補正します。顔が検出できないなど、画像によっては補正できない場合があります。

#### **!** 注意

- 3D画像やムービーの編集はできません。
- 画像によっては赤目補正できないことがあります。
- 次の場合は**JPEG編集**できません。  
RAWで記録した画像／パソコンで編集した画像／カードの空き容量が不足している場合／他のカメラで撮影した画像
- **[リサイズ]**では、撮影時の画像サイズより大きなサイズには設定できません。
- **[トリミング]** / **[アスペクト]**は、アスペクト比が**4:3**（基準）の画像のみ編集できます。

## 画像合成

撮影したRAW画像を最大3コマまで重ねて合成し、別の画像として保存します。保存時の画質モードで保存されます。([RAW]の場合は[■N+RAW]で保存されます。)

- 1 再生画面でRAW画像を表示し、**OK**ボタンを押して[画像合成]を選択します。
- 2 合成するコマ数を選択して**OK**ボタンを押します。
- 3 **△▽<>**で合成するRAW画像を選択します。

- 手順2で選択したコマ数を選択すると、画像合成画面が表示されます。



- 4 合成する各画像のゲインを選択します。
  - **<>**で画像を選択し、**△▽**で数値を変更します。
  - ゲインは0.1～2.0まで選択できます。表示画像を見ながらゲインを調節してください。

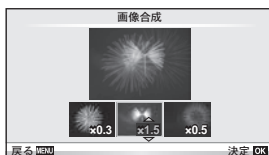

- 5 **OK**ボタンを押すと、確認画面が表示されます。[実行]を選択し、**OK**ボタンを押します。



### こんなときは

- 画像をRAW形式で保存し、繰り返し[画像合成]を行うと、4コマ以上の画像合成が可能です。

## 音声録音

静止画に音声を録音します(最長30秒)。

- 1 再生画面で音声を録音する画像を表示し、**OK**ボタンを押します。
  - プロテクトされた画像には録音できません。
  - 音声録音は再生メニューからも設定できます。

- 2 [録音]を選択して、**OK**ボタンを押します。
  - 録音を中止する場合は、[中止]を選択してください。

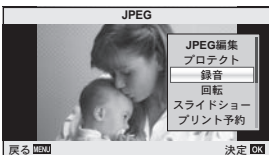

- 3 [録音スタート]を選択して**OK**ボタンを押すと、録音を開始します。

- 途中で録音を中止するときは**OK**ボタンを押します。

- 4 **OK**ボタンを押して、録音を終了します。

- 音声を録音した画像には♪が表示されます。
- 録音した音声を消去する場合は、手順2で[消去]を選択してください。



## カメラの画像をテレビで見る

付属のAVケーブルでテレビに接続して画像を再生します。HDMIケーブルを使ってハイビジョン対応のテレビに接続すると、高画質な画像をテレビで観ることができます。

### ■ AVケーブルで接続する場合

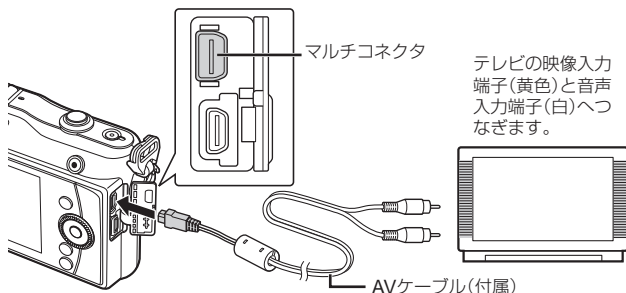

- 1 カメラで、接続するテレビの映像信号方式と同じ方式を選びます ([NTSC] / [PAL])。• [ビデオ出力] : 「カメラをカスタマイズする」(P. 81)
- 2 テレビとカメラを接続します。
- 3 テレビの電源を入れて、「入力」を「ビデオ」(カメラを接続した入力端子)に切り換えます。

#### ⚠ 注意

- AVケーブルを接続するとカメラのモニターは消灯します。
- AVケーブルで接続した場合、 ボタンを押してください。
- テレビの入力切り換えについては、テレビの取扱説明書をご覧ください。
- テレビの設定によっては、画像や情報表示の一部が欠けて見えることがあります。

### ■ HDMIケーブルで接続する場合

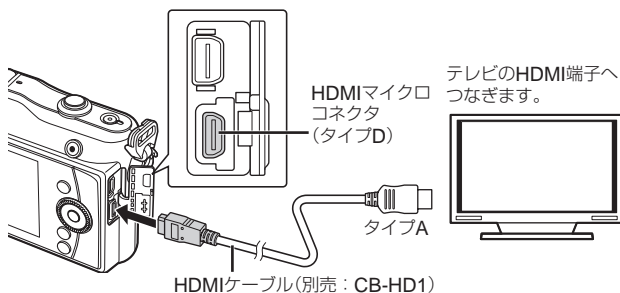

- 1 テレビとカメラをHDMIケーブルで接続します。
- 2 テレビの電源を入れて、「入力」を「HDMI入力」に切り換えます。
- 3 カメラの電源を入れます。

#### ❗ 注意



- テレビの入力切り換えについては、テレビの取扱説明書をご覧ください。
- AVケーブルとHDMIケーブルの両方がカメラとテレビに接続されている場合は、HDMIが優先されます。
- テレビの設定によっては、画像や情報表示の一部が欠けて見えることがあります。
- HDMIケーブルでテレビに接続するときのデジタルビデオ信号形式を選ぶことができます。テレビの入力設定に合わせて選択してください。【HDMI】：「カメラをカスタマイズする」(P. 81)

1080i優先	1080iを優先してHDMI出力します。
720p優先	720pを優先してHDMI出力します。
480p/576p	480p/576p形式でHDMI出力します。【ビデオ出力】が【PAL】設定時は576pで再生します。

- HDMIケーブルの接続中は撮影できません。
- 他のHDMI出力機器と接続しないでください。故障の原因となります。
- パソコンやプリンタとのUSB接続中は、HDMI出力は行われません。

#### テレビのリモコンを使う

HDMIによるコントロールに対応したテレビに接続すると、テレビのリモコンで操作することができます。

- 1 カスタムメニュー (P. 81)のタブで【HDMI】を選択します。
- 2 【HDMIコントロール】を選択し、【On】に設定します。
- 3 テレビのリモコンで操作します。
  - テレビに表示された操作ガイドにしたがって操作できます。
  - 1コマ再生のときに、リモコンの「赤」ボタンで情報表示の切り換え、「緑」ボタンでインデックス表示への切り換えができます。
  - テレビによっては使用できない機能があります。

## 6 画像をあげる／もらう

別売のOLYMPUS PENPALを使うと、Bluetooth機器やOLYMPUS PENPALを装着したカメラと、画像の送受信ができます。Bluetooth機器に関する情報は当社ホームページをご確認ください。あらかじめ[**☰/☰** メニュー表示]で[**☰** メニュー表示]を[On]にしてアクセサリポートメニューを表示できるようにしておきます。

### 画像をあげる

JPEG画像をリサイズして相手機器に送信します。相手機器をあらかじめデータ受信モードに設定してください。

- 1 コマ再生画面で送りたい画像を選択して、**OK** ボタンを押します。
- 2 [画像を送る]を選択して、**OK** ボタンを押します。
  - 次の画面で[検索]を選んで**OK**ボタンを押します。検索が行われ送信先が表示されます。
- 3 送信先を選択して、**OK** ボタンを押します。
  - 画像が送信されます。
  - PINコード入力を要求された場合は、0000を入力して**OK**ボタンを押します。



### 画像をもらう／送信元を登録する

相手機器を登録してJPEG画像を受信します。

- 1 **☰**アクセサリポートメニュー (P. 90)の**☰**タブで、[OLYMPUS PENPAL通信]を選択します。
- 2 [画像/登録を受ける]を選択して、**OK** ボタンを押します。
  - 相手機器で画像送信の操作をします。
  - 通信が始まり、[接続リクエスト]画面が表示されます。
- 3 [許可]を選択して、**OK** ボタンを押します。
  - 画像を受信します。
  - PINコード入力を要求された場合は、0000を入力して**OK**ボタンを押します。

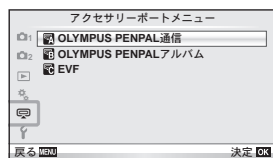



#### こんなときは

- 送信する画像のサイズを変更したり、送信先を探す時間などの設定を変えることができます。☰「カメラをカスタマイズする」(P. 81)

## アドレス帳を編集する

OLYMPUS PENPALで通信した機器を登録できます。機器別に名前を付けたり登録情報を消去することができます。

- 1  アクセサリーポートメニュー (P. 90)の タブで、[OLYMPUS PENPAL通信]を選択します。

-  ボタンを押して、[アドレス帳]を選択します。

- 2 [アドレス一覧]を選択して、 ボタンを押します。

- 登録済みの機器名が表示されます。

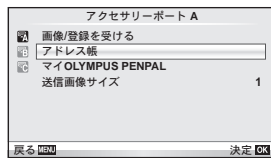

- 3 編集する機器を選択して、 ボタンを押します。



### 削除する場合

- [実行]を選択して、 ボタンを押します。



### 詳細情報を編集する場合



-  ボタンを押すと詳細情報が表示されます。さらに ボタンを押すと名前編集画面が表示され、名前を編集できます。

## アルバムを作る

お気に入りのJPEG画像をリサイズしてOLYMPUS PENPALにコピーします。

- 1 1コマ再生画面でコピーしたい画像を選択して、 ボタンを押します。

- 2 [ → ]を選択して、 ボタンを押します。

- [ → ]を選択するとOLYMPUS PENPALからカードにコピーできます。



### こんなときは

- コピーする画像のリサイズレベルを変更したい。【コピー画像サイズ】：  
SDカード内の全画像を一括コピーしたい。【全コマコピー】：  
アルバムを全消去、または初期化したい。【セットアップ】：  
アルバムの画像のプロテクトをすべて解除したい。【全プロテクト解除】：  
アルバムの保存状況(メモリー残量)を知りたい。【アルバム保存状況】：  
 「カメラをカスタマイズする」(P. 81)

### 注意

- OLYMPUS PENPALは、購入した地域以外では使用できません。地域によっては電圧管理規制に違反する、その処罰の対象となることがあります。



# 7 OLYMPUS Viewer 2 / [ib] を使う

## Windows

### 1 パソコンのCD-ROMドライブに、付属のCD-ROMを入れます。

#### Windows XPの場合

- 「セットアップ」画面が表示されます。

#### Windows Vista / Windows 7 の場合

- 自動起動の画面が表示されますので、「OLYMPUS Setup」をクリックしてください。「セットアップ」画面が表示されます。



#### ❗ 注意

- 「セットアップ」画面が表示されない場合は、スタートメニューから「マイコンピュータ」(Windows XP) / 「コンピュータ」(Windows Vista) / 「コンピューター」(Windows 7) をクリックし、次にCD-ROM (OLYMPUS Setup) のアイコンをダブルクリックして「OLYMPUS Setup」ウィンドウを開きます。最後に、「LAUNCHER.EXE」をダブルクリックしてください。
- 「ユーザー アカウント制御」画面が表示された場合は、「はい」または「続行」をクリックしてください。

### 2 カメラをパソコンに接続します。

#### ❗ 注意

- カメラをパソコンに接続しても、カメラの画面に何も表示されない場合、電池残量が著しく不足している可能性があります。充電した電池を使用してください。

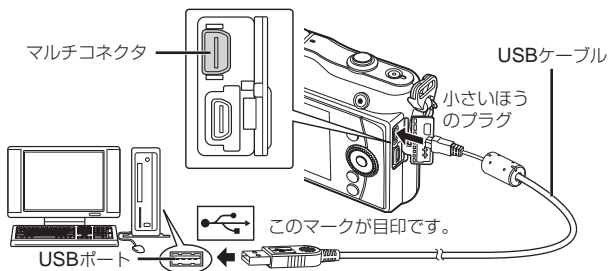

#### ❗ 注意

- カメラと他の機器をUSB接続すると、その機器との接続方法を選ぶ設定画面が表示されます。【ストレージ】に設定してください。

### 3 ユーザー登録を行います。

- 「ユーザー登録」ボタンをクリックし、画面のメッセージにしたがって操作を行ってください。

## 4 OLYMPUS Viewer 2、[ib] (PC用ソフトウェア)のインストールを行います。

- インストールを行う前に動作環境を確認してください。
- 「OLYMPUS Viewer 2」または「OLYMPUS ib」ボタンをクリックし、画面のメッセージにしたがってインストールを行ってください。

OLYMPUS Viewer 2	
OS	Windows XP (SP2 以上) / Windows Vista / Windows 7
CPU	Pentium 4 1.3GHz 以上 (ムービーを扱う場合: Pentium D 3.0GHz以上)
RAM	1GB 以上(2GB 以上推奨)
HDDの空き容量	1GB 以上
モニター	1024×768 ドット以上、65,536色以上(1,677万色以上推奨)

[ib]	
OS	Windows XP (SP2 以上) / Windows Vista / Windows 7
CPU	Pentium 4 1.3GHz 以上 (ムービーを扱う場合: Pentium D 3.0GHz以上)
RAM	512MB 以上(1GB 以上推奨) (ムービーを扱う場合: 1GB 以上、2GB以上推奨)
HDDの空き容量	1GB 以上
モニター	1024×768 ドット以上、65,536色以上(1,677万色以上推奨)
グラフィックデバイス	64MB 以上のグラフィックメモリ、DirectX 9 以上に対応したグラフィックドライバ

- ソフトウェアの詳しい使い方は、各ソフトウェアのヘルプをご参照ください。

## Macintosh

### 1 パソコンのCD-ROMドライブに、付属のCD-ROMを入れます。

- CD-ROMをMacに挿入すると自動的にFinderでドライブ内が表示されます。自動的に開かなかった場合は、デスクトップのCD-ROMアイコンをダブルクリックしてください。
- 「Setup」アイコンをダブルクリックすると、「セットアップ」画面が表示されます。



### 2 OLYMPUS Viewer 2のインストールを行います。

- インストールを行う前に動作環境を確認してください。
- 「OLYMPUS Viewer 2」ボタンをクリックし、画面のメッセージにしたがってインストールを行ってください。



OLYMPUS Viewer 2	
OS	Mac OS X v10.4.11-v10.6
CPU	Intel Core Solo / Duo 1.5GHz以上
RAM	1GB 以上(2GB 以上推奨)
HDDの空き容量	1GB 以上
モニター	1024×768 ドット以上、32,000色以上(1,677万色以上推奨)

- 言語を変更したい場合は、言語コンボボックスからご使用の言語を選択してください。ソフトウェアの詳しい使い方は、ソフトウェアのヘルプをご参照ください。
- OLYMPUS Viewer 2の「ヘルプ」の「ユーザー登録」からユーザー登録を行うこともできます。

### ❗ 注意

- AVCHDはサポートしていません。

## OLYMPUS Viewer 2や[ib]を使用せずにパソコンに画像を取り込んで保存する

このカメラはUSBストレージクラスに対応しています。付属の専用USBケーブルでカメラとパソコンを接続して、画像を取り込んで保存することもできます。接続できるパソコンの環境は以下の通りです。

**Windows :** Windows XP Home Edition/Windows XP Professional/  
Windows Vista/Windows 7

**Macintosh :** Mac OS X v10.3以降

### 1 カメラの電源が切れていることを確認し、カメラとパソコンを接続します。

- USBポートの位置はパソコンによって異なります。パソコンの取扱説明書をご覧ください。

### 2 カメラの電源を入れます。

- モニターにUSBケーブルの接続先を選択する画面が表示されます。

### 3 △▽を押して[ストレージ]を選択します。Ⓚボタンを押します。

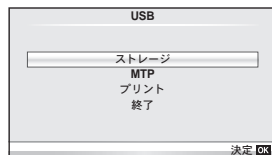

### 4 カメラが新しい機器としてパソコンに認識されます。

### ❗ 注意

- Windows Vista/Windows 7 をお使いの場合は、手順3で[MTP]を選択することでWindows フォト ギャラリーが使用できます。
- USB端子を装備していても、以下の環境では正常な動作は保証いたしません。  
拡張カードなどでUSB端子を増設したパソコン/工場出荷時にOSがインストールされていないパソコン/自作パソコン
- パソコンに接続中は、カメラとしての機能は一切動作しません。
- パソコンとカメラを接続したときに、手順2の画面が表示されない場合は、カスタムメニューの[USB接続モード]を[オート]に設定してください。【☰】「カメラをカスタマイズする」(P. 81)

# 8 撮影した画像をプリントする

## プリント予約(DPOF\*)

プリントしたい画像や枚数などをあらかじめ指定すると、その情報がカードに保存されます。プリント予約した画像はDPOF対応のプリントショップでプリントしたり、DPOF対応プリンタに直接接続してプリントできます。予約にはカードが必要です。

\* DPOF (Digital Print Order Format)は、デジタルカメラの自動プリントアウト情報を記録する規格です。画像をプリントサービスや専用プリンタで自動的にプリントするための情報を記録できます。

## プリント予約する

1 画像を再生中に、**OK** ボタンを押して  
[プリント予約]を選択します。

2 [1コマ予約]または[全コマ予約]を選択し、**OK** ボタンを押します。

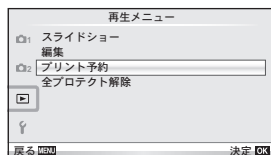

### 1コマ予約の場合

◀▶でプリント予約したいコマを選択し、△▽でプリントする枚数を設定します。

- 複数の画像をプリント予約する場合は、この手順を繰り返します。予約が終わったら**OK**ボタンを押します。

### 全コマ予約の場合

[全コマ予約]を選択し、**OK** ボタンを押します。

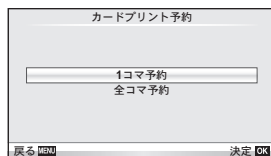

3 日時の種類を選択し、**OK** ボタンを押します。

無し	画像のみプリントされます。
日付	画像と撮影年月日がプリントされます。
時刻	画像と撮影時刻がプリントされます。

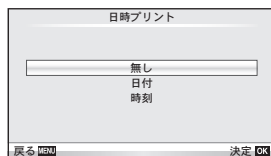

4 [予約する]を選択し、**OK** ボタンを押します。

### ❗ 注意

- 他の機器で予約した内容を、このカメラで変更することはできません。また、このカメラで新たに予約を行うと、他の機器で予約した内容は消去されます。
- プリンタまたはプリントショップによっては、一部機能が制限されることがあります。
- 3D画像、RAWデータ、およびムービーはプリント予約できません。
- プリント予約をせずにプリントショップへ依頼される場合は、プリントする画像をファイル番号で指定してください。コマ番号で指定すると間違った画像がプリントされる場合があります。

## プリント予約を選択して解除する／すべて解除する

すべてのプリント予約を解除する方法と、選択した画像のプリント予約だけを解除する方法があります。

**1** 画像を再生中に、**OK** ボタンを押して[プリント予約]を選択します。

**2** [1コマ予約]を選択し、**OK** ボタンを押します。

- すべてのプリント予約を解除する場合は、[解除する]を選択して、**OK** ボタンを押します。そうでない場合は[解除しない]を選択して**OK** ボタンを押します。

**3** **<D>** を押してプリント予約を解除したいコマを選択します。

- **▽** でプリント枚数を0に設定します。すべて解除したら**OK** ボタンを押します。

**4** 日時の種類を選択し、**OK** ボタンを押します。

- プリント予約の設定が残っている画像に、選択した設定が適用されます。

**5** [予約する]を選択し、**OK** ボタンを押します。

## ダイレクトプリント(PictBridge)

カメラをPictBridge対応プリンタにUSBケーブルで接続して、撮影した画像を直接プリントすることができます。

**1** カメラとプリンタを付属のUSBケーブルで接続し電源を入れます。

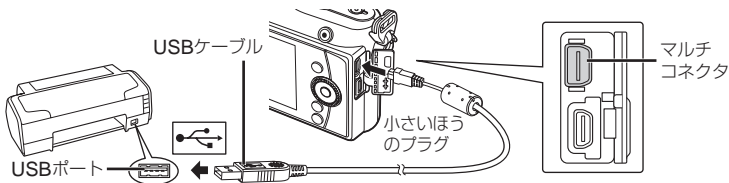

- プリントを始める際は、充電した電池をご使用ください。
- カメラの電源を入れると、モニターに接続先を選択する画面が表示されます。画面が表示されないときは、カスタムメニューの[USB接続モード]を[オート]に設定してください。☞ 「カメラをカスタマイズする」(P. 81)

**2** **△▽** で[プリント]を選択します。

- [しばらくお待ちください]と表示された後、プリントモード選択画面が表示されます。
- 数分待ってもプリントモード選択画面が表示されないときは、USBケーブルを抜き、手順1からやりなおしてください。

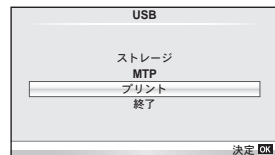

「カスタムプリントでプリントする」(P. 78)へ進む

### ⚠ 注意

- 3D画像、RAWデータ、およびムービーはプリントできません。

## かんたんプリントでプリントする

この方法でプリントするときには、プリントしたい画像をカメラに表示してから、USBケーブルでプリンタを接続します。

**1** ◀▶を押して、プリントする画像をカメラに表示します。

**2** ▷を押します。

- プリントが終わると画像選択の画面が表示されません。別の画像をプリントするときには◀▶を押して画像を選択し、Ⓞボタンを押します。
- 終了するときには、画像選択の画面が表示された状態でカメラからUSBケーブルを抜きます。



## カスタムプリントでプリントする

**1** 操作ガイドにしたがってプリントの各設定をします。

### プリントモードを選択する

プリントの種類(プリントモード)を選びます。選択できるプリントモードは、以下の通りです。

プリント	選択した画像をプリントします。
全コマプリント	カードの中の全画像をプリントします。
マルチプリント	1枚の用紙に同じ画像を複数レイアウトして、プリントします。
全コマインデックス	カード内の全画像を一覧にして、インデックス形式でプリントします。
予約プリント	プリント予約の内容にしたがってプリントします。あらかじめプリント予約された画像がないときは、選択できません。

### 用紙を設定する

この設定内容は、プリンタの対応によって選択肢が異なります。プリンタの標準設定しか使えない場合は、設定を変更することができません。

サイズ	プリンタで用意されている用紙に合わせます。
フチ	用紙いっぱいにはプリントするか、フチを付けてプリントするかを選択します。
分割数	同じ画像を1枚の用紙に何枚プリントするかを選択します。プリントモードで[マルチプリント]を選択すると、この設定項目が表示されます。

## プリントする画像を選ぶ

プリントする画像を選びます。選んだ画像を後でまとめてプリント(1枚予約)したり、表示している画像をプリントすることができます。



プリント(OK)	表示している画像をプリントします。【1枚予約】をした画像が1枚でもあると、予約されている画像のみプリントされます。
1枚予約(△)	表示している画像をプリントする予約をします。【1枚予約】をしたら、◀▶で次に予約したい画像を選んでください。
詳細予約(▽)	表示している画像のプリント枚数や情報、プリントするかどうかを設定します。操作については「プリントする情報を設定する」をご覧ください。

## プリントする情報を設定する

画像をプリントする際に、日付やファイル名の情報を同時にプリントするかどうかを設定します。【全コマプリント】モードの場合、【オプション設定】を選択すると右の画面が表示されます。

プリント枚数	プリントする枚数を設定します。
日付	画像に記録されている日付情報を同時にプリントします。
ファイル名	画像に記録されているファイル名を同時にプリントします。
トリミング	画像をトリミングしてプリントします。コントロールダイヤルでトリミングサイズを、△▽◀▶でトリミング位置を指定します。

## 2 プリントする画像や内容が決まったら、【プリント】を選択し、OKボタンを押します。

- プリントを始めてから途中で停止したいときは、OKボタンを押します。プリントを続行するには、【続行】を選択します。

### ■ プリントを中止するには

【中止】を選択して、OKボタンを押します。その場合、設定した予約などはすべて失われます。予約した内容を残して、続けて予約や設定をしたいときは、MENUボタンを押します。1つ前の設定に戻ります。

# 9 カメラの基本的な設定をする

## セットアップメニュー

セットアップメニューでは、カメラの基本的な機能を設定します。

メニューの操作方法は、「メニューを使う」(P. 23)をご覧ください。

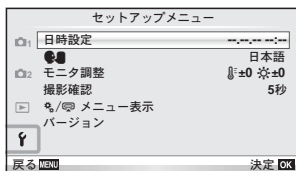

メニュー項目	説明	🔍
日時設定	日時を設定します。	9
🗨️ (言語切り換え)	モニターのメニュー表示やエラーメッセージを、日本語以外の言語に設定できます。	—
モニタ調整	モニターの明るさと色温度を調整します。色温度の調整は再生時のモニター表示に適用されます。◀▶で☷ (色温度)と✱ (明るさ)を切り換え、△▽で設定値を選びます。電子ビューファインダーを調整するには、 <b>[EVF調整]</b> (P. 90)をご覧ください。	—
撮影確認	撮影後に画像を自動的に表示するかどうかを設定します。また、表示する時間も設定できます。撮影した画像の簡単なチェックに便利です。撮影確認中でもシャッターボタンを半押しするとすぐに次の撮影に入れます。 <b>[1秒] ~ [20秒]</b> ：画像を表示する時間を指定します。1秒刻みで設定することができます。 <b>[Off]</b> ：記録中の画像は表示されません。 <b>[Auto☑]</b> ：記録中の画像を表示し、そのまま再生モードに切り換わります。画像を確認した後、消去したいときに便利です。	—
%/☑メニュー表示	カスタムメニューやアクセサリポートメニューを表示するかどうかを設定します。	81
バージョン	カメラや接続しているアクセサリのファームウェアバージョンを表示します。お問い合わせいただくときやソフトウェアをダウンロードする場合に確認できます。	—



# 10 カメラをカスタマイズする

カスタムメニューやアクセサリーメニューを使ってカメラをカスタマイズすることができます。☼カスタムメニューではカメラの機能の詳細な設定ができます。また、☼アクセサリーポートメニューではアクセサリーポートの機器に関する設定ができます。

## カスタムメニュー／アクセサリーポートメニューを使う前に

カスタムメニューやアクセサリーポートメニューの設定を変更するには、セットアップメニューの[☼/☼メニュー表示]を設定してそれぞれのメニューを表示させます。

1 MENUボタンを押してトップメニューを表示させます。

2 <D>で[SETUP]を選択して、OKボタンを押します。

3 Δ▽でfセットアップメニュー(P. 80)を選択し、▷を押します。

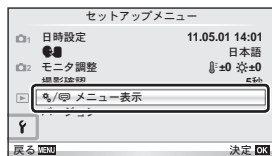

4 Δ▽で[☼/☼メニュー表示]を選択し、▷を押します。

5 Δ▽で表示するメニューを選択して、▷を押します。

6 Δ▽で[On]を選択して、OKボタンを押します。

- 選択したメニューが表示されます。

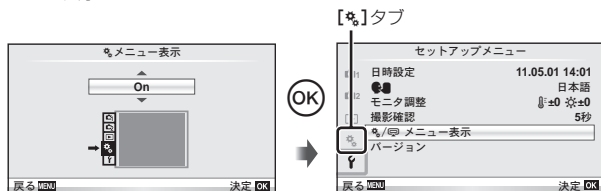

## カスタムメニュー一覧

### ☼ AF/MF

MENU → ☼ → ☼

メニュー項目	説明	☼
AF方式	AFの方式を選択できます。	36
フルタイムAF	[On]にするとシャッターボタンを半押ししないときも常時ピント合わせの動作をします。	—
AFターゲット選択	AFターゲットモードを選択します。	37
レンズリセット	[On]に設定すると、カメラの電源をオフにしたときに、レンズのフォーカス位置をリセット(無限遠)します。	—

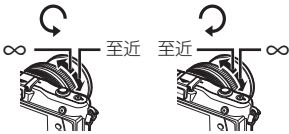
メニュー項目	説明	
Bulb中MF	マニュアルフォーカス(MF)で露光中は、ピントが固定されますが、 <b>[On]</b> に設定すると、フォーカスリングを回してピントを変えることができます。	—
フォーカスリング	フォーカスリングの回転方向とピントの移動方向を切り換えることができます。 	—
MFアシスト	<b>[On]</b> に設定すると、マニュアルフォーカス時にフォーカスリングを回したとき、自動的に画像を拡大表示します。	—
[...] Home登録	ホームポジションとして使うAFターゲットの位置を登録します。ホームポジションが登録中の場合、AFターゲット選択の画面で <b>[H]</b> が表示されます。	—
AFイルミネータ	<b>[Off]</b> にするとAF補助光を発光しません。	—
◎顔優先	人物の顔や瞳を優先してAFします。クローズアップ再生時は顔を中心に拡大します。	39

## ボタン/ダイヤル

メニュー項目	説明											
AEL/AFLモード	◎ボタンに <b>[AEL/AFL]</b> を割り付けたときの、AFやAEロックの機能を設定します。	88										
AEL/AFL Memo	<b>[Off]</b> にすると、ボタンを押している間だけAEロックを保持します。	41										
ボタン機能	各ボタンに機能の登録ができます。	—										
◎ボタン機能	AEL/AFL / ◎REC / プレビュー / ワンタッチWB / [...] Home / MF切換 / RAW ◀ / 試し撮り撮影 / マイセツ撮影 / バックライト / ◀ / ▶ / ライブガイド / デジタルテレコン / 拡大 / Off	89										
▷ボタン機能	☑ / ⚡ / ☑ / ISO / WB / Ⓞロック / ◀ / ▶	—										
▽ボタン機能		—										
ダイヤル機能	コントロールダイヤルの機能を変更できます。 <table border="1" data-bbox="315 1128 647 1266"> <tr> <td>P</td> <td>☑ / Ps</td> </tr> <tr> <td>A</td> <td>絞り値 / ☑</td> </tr> <tr> <td>S</td> <td>シャッター速度 / ☑</td> </tr> <tr> <td>M</td> <td>シャッター速度 / 絞り値</td> </tr> <tr> <td>▶</td> <td>☑Q / コマ送り/戻し</td> </tr> </table> P/A/S/Mでは☑を押す前と押した後の機能が入れ替わります。	P	☑ / Ps	A	絞り値 / ☑	S	シャッター速度 / ☑	M	シャッター速度 / 絞り値	▶	☑Q / コマ送り/戻し	—
P	☑ / Ps											
A	絞り値 / ☑											
S	シャッター速度 / ☑											
M	シャッター速度 / 絞り値											
▶	☑Q / コマ送り/戻し											
ダイヤル方向	シャッター速度や絞り値の増減方向、カーソルの移動方向を切り換えます。	—										

メニュー項目	説明	📷
🔒 ロック	[Off]にすると、📷ボタンを押さずにダイヤル操作で露出補正などの設定ができます。	—

📷 レリーズ/連写

メニュー項目	説明	📷
レリーズ優先S	[On]に設定すると、ピントが合わなくてもシャッターを切ることができるようになります。S-AFモード (P. 36)、C-AFモード (P. 36)それぞれのAF方式で個別に設定できます。	—
レリーズ優先C		
📷H設定	連写の速度を[📷H]と[📷L]それぞれに設定できます。数値は最大値の目安です。	49
📷L設定		

📷 表示/音/接続

メニュー項目	説明	📷																																		
HDMI	[HDMI出力]：HDMIケーブルでテレビに接続するときのデジタルビデオ信号形式を選択します。 [HDMIコントロール]：[On]にするとHDMIコントロール対応テレビのリモコン操作を許可します。	70																																		
ビデオ出力	各国のテレビ映像信号に合わせて、[NTSC]または[PAL]を選択します。日本は[NTSC]です。	69																																		
📷/Info表示設定	INFOボタンを押したときに表示する情報画面の表示/非表示を設定します。 [📷Info]：再生情報画面の設定 [LV-Info]：撮影情報画面の設定 • [表示罫線選択]では、[方眼]、[黄金分割]、[目盛]、[対角線]の中から選択できます。 [📷表示]：インデックス表示/カレンダー表示の設定	32, 33, 64																																		
📷Control表示	操作画面の表示/非表示を、撮影モードごとに設定できます。 <table border="1" style="width: 100%; text-align: center;"> <thead> <tr> <th rowspan="2">操作画面</th> <th colspan="4">撮影モード</th> </tr> <tr> <th>P/A/S/M</th> <th>📷AUTO</th> <th>ART</th> <th>SCN</th> </tr> </thead> <tbody> <tr> <td>LVコントロール (P. 22)</td> <td>On/Off</td> <td>On/Off</td> <td>On/Off</td> <td>On/Off</td> </tr> <tr> <td>スーパーコンパネ (P. 91)</td> <td>On/Off</td> <td>On/Off</td> <td>On/Off</td> <td>On/Off</td> </tr> <tr> <td>ライブガイド (P. 20)</td> <td>—</td> <td>On/Off</td> <td>—</td> <td>—</td> </tr> <tr> <td>ARTメニュー</td> <td>—</td> <td>—</td> <td>On/Off</td> <td>—</td> </tr> <tr> <td>SCNメニュー</td> <td>—</td> <td>—</td> <td>—</td> <td>On/Off</td> </tr> </tbody> </table>	操作画面	撮影モード				P/A/S/M	📷AUTO	ART	SCN	LVコントロール (P. 22)	On/Off	On/Off	On/Off	On/Off	スーパーコンパネ (P. 91)	On/Off	On/Off	On/Off	On/Off	ライブガイド (P. 20)	—	On/Off	—	—	ARTメニュー	—	—	On/Off	—	SCNメニュー	—	—	—	On/Off	32
操作画面	撮影モード																																			
	P/A/S/M	📷AUTO	ART	SCN																																
LVコントロール (P. 22)	On/Off	On/Off	On/Off	On/Off																																
スーパーコンパネ (P. 91)	On/Off	On/Off	On/Off	On/Off																																
ライブガイド (P. 20)	—	On/Off	—	—																																
ARTメニュー	—	—	On/Off	—																																
SCNメニュー	—	—	—	On/Off																																
ピクチャーモード表示	ライブコントロールやスーパーコンパネでピクチャーモードの設定をするとき、選択したピクチャーモードだけを表示します。	—																																		
ヒストグラム警告設定	[ハイライト表示]：ハイライト表示の下限値を設定します。 [シャドウ表示]：シャドウ表示の上限値を設定します。	33																																		

メニュー項目	説明	📷
モードガイド表示	[On]にすると、撮影モードを切り換えるたびに、選択したモードについてのガイドが表示されます。	12
LVブースト	[On]にすると、モニターに露出補正などの撮影条件を反映せず、画像が見えることを優先して表示します。	—
アートLVモード	[Mode1]：常にフィルター効果を反映して表示します。 [Mode2]：シャッターボタンを半押し中、フィルター効果の反映をしないでモニター表示を行います。スムーズな表示をします。	—
バックライト時間	設定した時間の間、カメラを操作しないと、バックライトを減光して電池の消費を抑えます。[Hold]にすると減光しません。	—
スリープ時間	設定した時間の間、カメラを操作しないと、省電力モード(スリープモード)になります。シャッターボタンの半押しで解除されます。	—
電子音	[Off]に設定すると、シャッターボタンを押してピントが合ったときのピピッと音を鳴らさないようにできます。	—
再生音量	再生時のスピーカーの音量を調節できます。	17, 62,66
USB接続モード	カメラをパソコンやプリンタに接続するときの方式を選択します。[オート]では機器に接続するたびにメニューが表示されます。	—

メニュー項目	説明	📷
露出ステップ	シャッター速度、絞り値、露出補正値などの露出パラメータ設定の変更ステップを切り換えます。	—
測光	撮影シーンに応じて測光方式を変更できます。	41
AEL測光モード	AEロック(P. 41)するときの測光方式を設定します。 [オート]：通常の測光モードの設定にしがいます。	—
ISO感度	ISO感度を設定します。	48
ISO感度ステップ	ISO感度の補正ステップを設定します。	—
ISOオート設定	ISO感度を[オート]に設定したときの上限値と基準値を設定します。 [上限値]：ISO感度の上限を設定します。 [基準値]：通常使用するISO感度を設定します。	—
ISOオート有効	ISO感度の[オート]の動作を設定します。 [P/A/S]：Mモード以外の撮影モードで有効になります。 Mモードでは、ISO200に固定されます。 [All]：すべての撮影モードで有効になります。	—
Bulbリミッター	Bulb撮影の最長時間を設定します。	—

## 露出/測光/ISO

MENU → \* →

メニュー項目	説明	
低振動モード[♦]	シャッターボタンを全押しした後、シャッターが切れるまでの時間を設定します。カメラぶれを抑えた撮影をすることができます。顕微鏡撮影や超望遠レンズでの撮影などの場面で使います。低振動モードは連写(P. 49)やセルフタイマー撮影(P. 49)にも有効です。	—

## フラッシュ

MENU → \* →

メニュー項目	説明	
同調速度	フラッシュ発光時のシャッター速度を設定できます。	106
低速制限	フラッシュ発光時の低速側のシャッター速度の制限値を設定できます。	106
+連動	[On]に設定すると、露出補正量に加算してフラッシュ補正が行われます。	40, 60

## 画質/色/WB

MENU → \* →

メニュー項目	説明	
長秒時ノイズ低減	長時間露光時に発生するノイズを低減します。 [オート]：長秒時のみノイズ低減処理を行います。 [On]：常にノイズ低減処理を行います。 [Off]：ノイズ低減処理を行いません。 • 処理のために約2倍の撮影時間がかかります。 • 連写設定時は自動的に[Off]になります。 • 撮影条件や被写体により効果が出にくい場合があります。	53
高感度ノイズ低減	高感度撮影時のノイズ低減レベルを選択できます。	—
WBモード	ホワイトバランスのモードを選択します。	43
全WBモード補正	[All Set]：[CWB]以外のすべてのWBモードで同じ補正値を適用します。 [All Clear]：[CWB]以外のすべてのホワイトバランス補正値を0にします。	—
WBオート 電球色残し	[Off]にすると電球色の色味を残しません。	—
+WB連動	フラッシュ発光時のホワイトバランスの設定を選択できます。	—
カラー設定	撮影した画像をモニターやプリンタで再現する際、色再現を正しく行うための方式を選択します。	—
シェーディング補正	[On]に設定すると、レンズの特性による画面周辺の暗さを補正し、明るくします。 • テレコンバーターやエクステンションチューブを装着しているときは補正されません。 • 高いISO感度では、画面周辺のノイズが目立つ場合があります。	—

10

カメラをカスタマイズする

メニュー項目	説明	設定
画質設定	<p>JPEGの画質モードを変更できます。3種類の画像サイズと4種類の圧縮率の組み合わせから選択します。</p> <p>1) &lt;左&gt;&lt;右&gt;で[1]～[4]の画像サイズと圧縮率を選択し、△▽で値を変更します。</p> <p>2) OKボタンを押すと設定されません。</p>	
ピクセルサイズ	<p>画像サイズ[M]、[S]のピクセルサイズを設定できます。</p> <p>1) カスタムメニューの[設定]タブで[ピクセルサイズ]を選択します。</p> <p>2) [Middle]または[Small]を選択して、&lt;右&gt;を押します。</p> <p>3) ピクセルサイズを変更して、OKボタンを押すと設定が確定します。</p>	

記録/消去

メニュー項目	説明	設定
ワンブッシュ消去	再生画面でOKボタンまたは電源ボタンを押して、すぐに画像を消去することができます。	—
RAW+JPEG消去	<p>[1コマ消去] (P. 17)を行う場合に、RAW+JPEGで記録した画像の消去方法を設定します。</p> <p>[JPEG]：JPEGのみ消去します。</p> <p>[RAW]：RAWのみ消去します。</p> <p>[RAW+JPEG]：RAWとJPEGの両方を消去します。</p> <ul style="list-style-type: none"> <li>• [全コマ消去] (P. 65)や[選択コマ消去] (P. 65)の場合は、常にRAWとJPEGの両方が消去されます。</li> </ul>	47
ファイルネーム	<p>[オート]：カードを入れ替えても、ファイルNo.は通し番号で付けられます。カード内に重複するファイルNo.がある場合は、最も大きなファイルNo.に続いた番号が付けられます。</p> <p>[リセット]：新しいカードを入れると、フォルダNo.は100、ファイル名は0001から始まります。すでに画像が記録されたカードでは、最も大きなファイルNo.に続いた番号が付けられます。</p>	—

メニュー項目	説明	📄
ファイルネーム編集	<p>画像につくファイル名を変更できます。以下の部分が編集できます。</p> <p>sRGB： Pmdd0000.jpg ————— Pmdd</p> <p>AdobeRGB： _mdd0000.jpg ————— mdd</p>	—
実行優先設定	カーソルの初期位置を <b>[実行]</b> または <b>[中止]</b> にするかを選択できます。	—
dpi設定	<p>プリントするときの解像度を設定します。</p> <p><b>[オート]</b>：画像サイズに合わせて自動的に設定されます。</p> <p><b>[カスタム]</b>：▶️を押して任意の数値を設定します。</p>	—
著作権情報	<p>最大63文字の撮影者／著作権者の名称を画像に付加します。</p> <p><b>[著作権情報記録]</b>：<b>[On]</b>を選択すると撮影者／著作権者の名称をExif情報に付加します。</p> <p><b>[撮影者入力]</b>：撮影者の名称を入力します。</p> <p><b>[著作権者入力]</b>：著作権者の名称を入力します。</p> <div style="border: 1px solid gray; padding: 10px; margin: 10px 0;"> <p>1) ②の中から文字を選択し、Ⓞボタンを押します。選択した文字は①に表示されます。</p> </div> <p>2) 手順1)を繰り返し、すべてを入力したら<b>[END]</b>を選択しⓄボタンを押します。</p> <ul style="list-style-type: none"> <li>文字を消去するには、INFOボタンでカーソルを①に移動し、消去したい文字を選びます。選択後、もう一度INFOボタンで②に戻り、<b>[DEL]</b>を押します。</li> </ul>	—

- **[著作権情報]**の使用によって生じたトラブルや損害などについては、当社は一切の責任を持ちません。お客様の責任で使用してください。

メニュー項目	説明	📄
📺モード	ムービー撮影時の撮影モードを設定しておくことができます。ライブコントロールで行う設定と同じです。	61
ムービー + 静止画撮影	<b>[On]</b> に設定すると、ムービー撮影終了の操作で静止画を撮影します。	92
ムービー録音	<b>[Off]</b> を選択すると、ムービー撮影中に音声を録音しないように設定できます。ライブコントロールで行う設定と同じです。	62

メニュー項目	説明	👉
ピクセルマッピング	撮像素子と画像処理機能のチェックを同時に行います。	99
露出基準調整	適正露出の基準値を測光方式ごとに調整できます。 <ul style="list-style-type: none"> <li>調整した方向の露出補正範囲が狭くなります。</li> <li>調整量は撮影画面では確認できません。通常の露出補正を目的とする場合は、露出補正 (P. 40) を行ってください。</li> </ul>	—
🔊警告レベル	🔊警告を表示する電池残量レベルを調整できます。	8
Eye-Fi 設定*	Eye-Fiカードを使用するときに通信用を行うかどうかを設定します。	100

\* Eye-Fiカードのエンドレスモードには対応していません。ご使用の際は必ずこちらの注意をお読みください。👉 「カードについて」 (P. 100)

## ■ AEL/AFLモード

MENU → ☰ → ⏏ → [AEL/AFLモード]

◎ボタンを押してオートフォーカスや測光を行うことができます。それぞれのフォーカスモードごとにmodeを選択します。

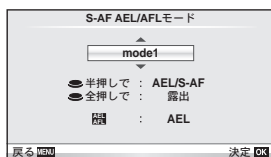

### AEL/AFL機能分担一覧

モード		シャッターボタンの役割				◎ボタンの役割	
		半押しするとき		全押しするとき		押している間	
		ピント	露出	ピント	露出	ピント	露出
S-AF	mode1	S-AF動作	固定	—	—	—	固定
	mode2	S-AF動作	—	—	固定	—	固定
	mode3	—	固定	—	—	S-AF動作	—
C-AF	mode1	C-AF開始	固定	固定	—	—	固定
	mode2	C-AF開始	—	固定	固定	—	固定
	mode3	—	固定	固定	—	C-AF開始	—
	mode4	—	—	固定	固定	C-AF開始	—
MF	mode1	—	固定	—	—	—	固定
	mode2	—	—	—	固定	—	固定
	mode3	—	固定	—	—	S-AF動作	—



## ■ ◎ ボタン機能

MENU → → → [ボタン機能] → [◎ボタン機能]

◎ボタンに以下の機能を登録することができます。

AEL/AFL	◎ボタンを押すと、露出とピントが固定されます。
◎REC	ボタンを押すと、ムービーを撮影できます。ボタンにムービー撮影が設定されていないときは、撮影モードを $\text{M}$ にしてシャッターボタンで撮影します。
プレビュー（電子式）	ボタンを押している間、設定された絞り値まで絞り込みます（P. 51）。
ワンタッチWB	ボタンを押すと、ホワイトバランスの値を取得します（P. 44）。
[ $\text{HOME}$ ] Home	ボタンを押すと、[ $\text{HOME}$ ] Home登録（P. 82）で登録したAFのホームポジションに切り換わります。ホームポジションのAFには $\text{HOME}$ マークが表示されます。再度押すと、AFターゲットモードに戻ります。ホームポジションに切り換えた状態で電源をOFFにすると、ホームポジションに切り換える前のAFターゲット位置はリセットされます。
MF切換	ボタンを押すと、AF方式が[MF]に切り換わります。再度押すと、元のAF方式に切り換わります。
RAW	ボタンを押すと、JPEG撮影時の画質がRAW+JPEGに、RAW+JPEGはJPEGに切り換わります。
試し撮り撮影	◎ボタンを押しながらシャッターボタンを押すと、画像を記録せずにモニターに表示します。
マイセット撮影1～マイセット撮影4	◎ボタンを押している間、[リセット/マイセット]（P. 35）で登録した内容で撮影します。
バックライト	◎ボタンを押すとモニターが消灯します。光学ビューファインダーで撮影するときに便利です。再度押すとモニターが点灯します。
/☑	防水プロテクタを装着しているときに◎ボタンを押すと、と☑を切り換えることができます。◎ボタンを長押しすると、◎ボタンを押す前の撮影モードに戻ります。
ライブガイド	ボタンを押すとライブガイドを表示します。
デジタルテレコン	ボタンを押すたびにOnとOffの切り換えができます。
拡大	◎ボタンを押すと拡大枠が表示され、さらに◎ボタンを押すと画像が拡大されます。拡大倍率を変更するにはその状態でINFOボタンを押します。◎ボタンを長押しすると拡大枠表示を中止します。
Off	ボタンに機能を割り当てません。

## アクセサリポートメニュー一覧

### A OLYMPUS PENPAL 通信

MENU → →

メニュー項目	説明	
画像/登録を受ける	画像を受信したり、通信先をアドレス帳に登録します。	71
アドレス帳	[アドレス一覧]：登録してあるアドレスを表示します。 [新規登録]：新規に通信先のアドレスを登録します。 [検索時間]：通信先を探すタイムアウト時間を設定します。	72
マイOLYMPUS PENPAL	名前/アドレス/対応サービスなどの自機情報を表示します。自機情報画面で  ボタンを押すと名前を編集できます。	72
送信画像サイズ	送信する画像のリサイズレベルを設定します。 [サイズ1]：640×480 相当にリサイズします。 [サイズ2]：1920×1440 相当にリサイズします。 [サイズ3]：1280×960 相当にリサイズします。	71

### B OLYMPUS PENPAL アルバム

MENU → →

メニュー項目	説明	
全コマコピー	コピー画像サイズの指定に応じてリサイズし、すべてのJPEG画像と音声ファイルを、SDカードとOLYMPUS PENPALの間でコピーします。	72
全プロテクト解除	OLYMPUS PENPAL アルバム内のすべての画像のプロテクトを解除します。	72
アルバム保存状況	[サイズ2]の換算で保存枚数/残枚数を表示します。	72
セットアップ	[全コマ消去]：アルバム内のすべての画像を消去します。 [アルバム初期化]：アルバムをフォーマット(初期化)します。	72
コピー画像サイズ	コピーする画像のリサイズレベルを設定します。 [サイズ1]：リサイズしません。 [サイズ2]：1920×1440 相当にリサイズします。	72

### C EVF

MENU → →

メニュー項目	説明	
EVF調整	電子ビューファインダーの明るさと色温度を調整します。色温度の調整は再生時のモニター表示に適用されます。 ◀▶で  (色温度)と  (明るさ)を切り換え、△▽で [+7] ~ [-7]の範囲で調整します。	104



## スーパーコンパネを使う

撮影の設定状態と設定が一覧表示される下の画面をスーパーコンパネと呼びます。スーパーコンパネを使うには、**[カメラControl表示]** (P. 83)で**[スーパーコンパネ]**を**[On]**に設定します。撮影モードで**[OK]**ボタンを押すと、ライブコントロールまたはスーパーコンパネなどの設定画面が表示され、**[INFO]**ボタンを押すたびに、設定画面が切り換わります。

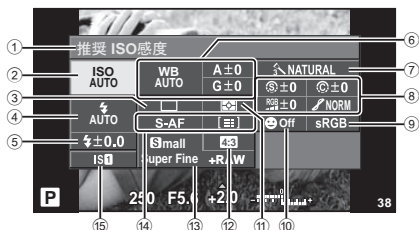

### ■ 使用可能な設定機能

- |                         |                      |
|-------------------------|----------------------|
| ① 現在選択している機能            | 階調..... P. 46        |
| ② ISO感度..... P. 48      | フィルター効果..... P. 46   |
| ③ 連写/セルフタイマー..... P. 49 | 調色..... P. 46        |
| ④ フラッシュモード..... P. 59   | ⑨ カラー設定..... P. 85   |
| ⑤ フラッシュ補正值..... P. 60   | ⑩ 顔優先..... P. 39, 82 |
| ⑥ ホワイトバランス..... P. 43   | ⑪ 測光方式..... P. 41    |
| ホワイトバランス補正..... P. 44   | ⑫ アスペクト比..... P. 48  |
| ⑦ ピクチャーモード..... P. 45   | ⑬ 画質モード..... P. 47   |
| ⑧ シャープネス..... P. 46     | ⑭ AF方式..... P. 36    |
| 彩度..... P. 46           | ⑮ 手ぶれ補正..... P. 42   |

### ① 注意

- ムービー撮影モードでは表示されません。

**1** スーパーコンパネを表示して、**[△▽<▷]**でカーソルを設定したい機能に移動して**[OK]**ボタンを押します。

- または、コントロールダイヤルを回して設定を選択します。

**2** **[<▷]**で設定を選択して、**[OK]**ボタンを押します。

- 必要に応じて、手順1、2を繰り返します。
- 数秒間操作をしないと、その状態で設定が確定します。

**3** シャッターを半押しして撮影モードに戻ります。

カーソル



10

カメラをカスタマイズする

## シャッターボタンでムービーを撮影する

通常は $\odot$ ボタンでムービー撮影をしますが、 $\odot$ ボタンを他の機能に割り当てているときはシャッターボタンでムービー撮影をします。

### 1 撮影モードを $\square$ にします。

- $\square$  「撮影モードを選ぶ」(P. 12)

### 2 シャッターボタンを半押しして、撮りたいものにピントを合わせます。

- ピントが合うと合焦マークが点灯します。



### 3 シャッターボタンを全押しして、撮影を始めます。

- $\bullet$ RECが点灯し、ムービーと音声と同時に記録されます。

### 4 シャッターボタンを全押しして、撮影を終了します。



## ムービー撮影終了時に静止画を撮る

[ムービー+静止画撮影]を[On]にすると、ムービー撮影の終了と同時に静止画を撮影します。ムービーだけでなく、静止画も残したいときに便利です。

### 1 $\ast$ カスタムメニュー (P. 81)の $\square$ タブで、[ムービー+静止画撮影]を選択します。

### 2 [On]を選択して $\odot$ ボタンを押します。

#### ① 注意

- シャッターボタンでムービー撮影を行った場合のみ有効です。

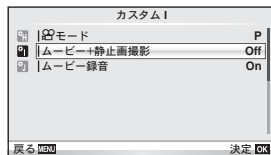

# ワイヤレスRCフラッシュ撮影

RCモード機能付き専用フラッシュではワイヤレスフラッシュ撮影ができます。3つのグループのフラッシュと付属のフラッシュを別々に発光制御できます。詳しくは専用フラッシュの取扱説明書をご覧ください。

## 1 ワイヤレスRCフラッシュをRCモードに設定して、配置します。

- 専用外部フラッシュの電源を入れMODEボタンを押して、RCモードにします。
- 専用外部フラッシュのチャンネルとグループを設定します。

## 2 撮影メニュー2 (P. 109)の[RCモード]を[On]にします。

- スーパーコンパネがRCモードに切り換わります。
- INFOボタンを繰り返し押しすと、スーパーコンパネの表示を切り換えることができます。
- フラッシュモードを選択します。(RCモードでは赤目軽減発光はできません。)

## 3 スーパーコンパネでグループごとに調光モードなどの設定をします。

グループ

- グループごとに調光モードを選択し、発光量補正します。MANUALでは発光量を選択します。

付属のフラッシュの動作を設定します。

発光量補正值

通常発光/スーパー FP発光

- 通常発光とスーパー FP発光を切り換えます。

通信発光レベル

- 通信発光レベルを[H<sub>I</sub>]、[M<sub>I</sub>D]、[L<sub>O</sub>]から選択します。

チャンネル

- 通信のためのチャンネルをフラッシュと合わせます。

調光モード

発光量

## 4 付属のフラッシュをカメラに取り付けて、発光部を持ちあげます。

- カメラとフラッシュの充電完了を確認してから確認撮影します。

### ■ ワイヤレスフラッシュの制御可能範囲

ワイヤレスフラッシュのリモートセンサーをカメラ側に向けて設置します。次の図は設置範囲の目安です。範囲は周辺環境により異なります。

#### ⚠ 注意

- ワイヤレスフラッシュの設置数は1グループ最大3台を推奨します。
- 4秒を超える後幕シンクロ撮影や低振動モードの場合は、ワイヤレスフラッシュ撮影できません。
- 被写体が近すぎる場合、通信用の発光が露出に影響を与えることがあります。(付属のフラッシュをディフューザー等で減光すると症状が緩和されます。)

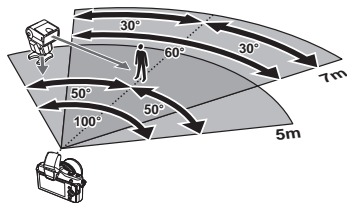

## こんなときは？

### 電池を入れてもカメラが動かない

#### 電池が充電されていない

- 充電器で電池を充電してください。

#### 低温下であり、一時的に電池の性能が低下した

- 電池は低温では性能が低下します。カメラから電池を取り出してポケットに入れるなどして少し温めてから使用してみましょう。

### シャッターボタンを押しても撮影ができない

#### カメラが自動的に電源オフになっていた

- カメラは何も操作しないと一定時間後にスリープモードと呼ばれる省電力状態に入ります。🔋【スリープ時間】(P. 15)  
さらに一定時間(約5分)が経過するとカメラの電源が切れます。

#### フラッシュが充電中である

- モニターの⚡マークが点滅していたらフラッシュが充電中です。点滅が終わるまで待ってからシャッターボタンを押してください。

#### ピント合わせができなかった

- 被写体に近すぎる場合やオートフォーカスの苦手な被写体の場合は、ピント合わせができません。(モニターの合焦マークが点滅します。)被写体との距離を十分にとったり、被写体と同じ距離にあるコントラストのはっきりしたものでピントを合わせてから、構図を決めて撮影してください。

#### オートフォーカスの苦手な被写体

次のような場合、オートフォーカスでピントが合いにくいことがあります。

合焦マーク点滅  
このようなものにはピントが合いません。



コントラストがはっきりしない被写体



画面中央に極端に明るいものがある場合

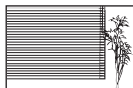

縦線のない被写体

合焦マークは点灯するが、写したいものにピントが合わない。



遠いものと近いものが混在する場合

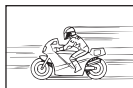

動きの速いもの



被写体がAFターゲット内にない

## 長秒時ノイズ低減が作動している

- 夜景の撮影など、遅いシャッター速度で撮影する際、画像にはノイズが目立つようになります。このカメラは長秒時の撮影後にノイズを取り除く動作をしますが、この間、次の撮影はできません。[長秒時ノイズ低減]は[Off]に設定することもできます。  
☞ 「カメラをカスタマイズする」(P. 81)

## 日時設定がされていない

### 購入時のままで使用している

- お買い上げ時のカメラの状態では日時設定はされていません。日時設定をしてからご使用ください。☞ 「日時を設定する」(P. 9)

### カメラから電池を抜いていた

- 電池を抜いた状態で約1日放置すると、日時の設定は初期設定に戻ります(当社試験条件による)。また、カメラに電池を入れていた時間が短い場合は、これよりも早く日時の設定が解除されます。大切なものを撮る前には日時の設定が正しいことを確認してください。

## 設定した機能が元に戻ってしまう

P/A/S/M以外の撮影モードでは、撮影モードを変更したり電源を切ると設定した機能が初期設定に戻ります。

## 撮影した画像が全体的に白っぽい

逆光や半逆光で撮影すると起こる場合があります。フレアやゴーストといわれる現象によるものです。できるだけ画面内に強い光源が写らないように構図を考えましょう。画面内に光源がなくてもフレアは発生する場合があります。レンズフードを使って光源から直接レンズに光があたらないようにします。レンズフードでも効果がない場合は手などをかざして光を遮ってみましょう。☞ 「交換レンズについて」(P. 102)

## 被写体がない明るい点が写り込む











撮像素子のドット抜けの可能性があります。[ピクセルマッピング]を行ってください。また、消えないときは何度かピクセルマッピングを行ってください。  
☞ 「画像処理機能をチェックする — ピクセルマッピング」(P. 99)

## メニューで選べない機能がある

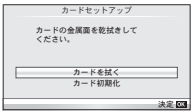
メニューを表示したとき、十字ボタンを使っても選べない項目がある場合があります。

- 現在の撮影モードで設定できない項目の場合
- 設定済みの項目との組み合わせにより設定できない場合  
[ ]と[長秒時ノイズ低減]の組み合わせなど

## エラーコード

モニター表示	原因	対処方法
 カードを認識できません	カードが入っていません。または認識できません。	カードを入れてください。またはカードを正しく入れなおしてください。
 このカードは使用できません	カードに問題があります。	もう一度カードを入れてください。それでもこの表示が消えないときはカードを初期化してください。初期化できない場合、このカードはご使用になれません。
 書き込み禁止になっています	カードが書き込み禁止になっています。	カードの書き込み禁止スイッチが「LOCK」側になっています。スイッチを戻して解除してください。(P. 100)
 撮影可能枚数が0です	カードの撮影可能枚数が0のため、撮影できません。	カードを交換するか、不要な画像を消してください。
 カード残量がありません	カードに十分な空き容量がありません。	大切な画像は消す前にパソコンに取り込んでください。
	カードが読み込んでいません。またはカードが初期化されていません。	<ul style="list-style-type: none"> <li>• <b>【カードを拭く】</b>を選択し、 ボタンを押してカメラの電源を切ります。カードを抜いて乾いた柔らかい布で金属面を乾拭きしてください。</li> <li>• <b>【カード初期化】</b> ▶ <b>【実行】</b>の順に選択し、 ボタンを押して初期化します。初期化すると、カード内のデータはすべて消去されます。</li> </ul>
 画像が記録されていません	カードに記録画像がないため画像が再生できません。	カードに画像が記録されていません。撮影してから再生してください。
 この画像は再生できません	選択した画像に問題があり、再生できません。または、このカメラでは再生できない画像です。	パソコンの画像ソフトなどで再生してください。それでも再生できない場合は、画像ファイルの一部が壊れています。
 この画像は編集できません	他のカメラで撮影した画像などを選択している場合は編集できません。	パソコンの画像ソフトなどで編集してください。
 コピーできません	通信中の機器との間で画像の受け渡しが行えません。	不要な画像を消すなどしてカードの空き容量を増やしてください。または、送信する画像のサイズの設定を小さくします。



モニター表示	原因	対処方法
 C/°F		カメラの電源を切り、内部温度が下がるまでしばらくお待ちください。
 しばらく使用できません カメラの内部温度が下がるまでお待ちください	連写などによりカメラの内部温度が上昇しています。	しばらくすると、自動的に電源が切れます。 カメラの内部温度が下がって撮影可能になるまでしばらくお待ちください。
 電池残量がありません	電池残量がありません。	充電してください。
 接続されていません	カメラがパソコンやプリンタ、HDMI機器に正しく接続されていません。	正しく接続しなおしてください。
 用紙がありません	用紙切れです。	用紙をプリンタに補充してください。
 インクがありません	インク切れです。	インクをプリンタに補充してください。
 紙づまりです	用紙が詰まっています。	詰まった用紙を取り除いてください。
プリンタの設定が変更されました	プリンタ側で用紙カセットを取り出すなどの操作をした。	プリントの設定中にはプリンタの操作はしないでください。
 プリンタエラーです	エラーが発生しました。	カメラとプリンタの電源を切り、プリンタの状態を確認してから電源を入れなおしてください。
 この画像はプリントできません	他のカメラで撮影した画像などでは、プリントできないものがあります。	パソコンなどを使ってプリントしてください。
ズームリングを回し繰り返してください。	沈胴式レンズの、レンズが沈胴したままになっています。	レンズを繰り返して出してください。(P. 14)
レンズの状態を確認してください。	レンズとの間でエラーが発生しています。	カメラの電源を切り、レンズとの接続状態を確認してから電源を入れなおしてください。

## カメラのお手入れと保管

### カメラのお手入れ

カメラのお手入れの際は、カメラの電源を切り、電池を取り外します。

#### カメラの外側：

- 柔らかい布でやさしく拭きます。汚れがひどい場合は、うすめた低刺激のせっけん水に布を浸して、固く絞ってから、汚れを拭き取ります。その後、乾いた布でよく拭きます。海辺でカメラを使用した場合は、真水に浸した布を固く絞って拭き取ります。

#### モニター：

- 柔らかい布でやさしく拭きます。

#### レンズ：

- 市販のレンズブローアードでほこりを吹き払います。レンズはレンズクリーニングペーパーでやさしく拭きます。

### カメラの保管

- 長期間、カメラを使用しないときは、電池とカードを外してください。風通しがよく、涼しい乾燥した場所に保管してください。
- 電池は定期的に取り換えて、カメラの機能をテストしてください。
- ボディキャップ、リアキャップはゴミやほこりを落としてから装着してください。
- カメラにレンズを取り付けていないときは、ほこりの侵入を防ぐためボディキャップを装着してください。また、必ず前後のレンズキャップを取り付けて保管してください。
- 使用後は清掃して保管してください。
- 防虫剤のあるところに保管しないでください。

### 撮像素子のクリーニングとチェック

このカメラは撮像素子にゴミが付着しない構造にするとともに、撮像素子前面に付着したゴミやほこりを超音波振動により、払い落とす機能を備えています(ダストリダクション機能)。ダストリダクション機能は、カメラの電源を入れたときに働きます。また撮像素子と画像処理回路のチェックを行うピクセルマッピングを働かせる際にも同時に作動します。カメラの電源を入れるときはダストリダクションが働きますので、カメラをできるだけ正位置にしてください。

#### ❗ 注意

- 絶対にベンジンやアルコールなどの強い溶剤や化学雑巾を使わないでください。
- 薬品を扱うような場所での保管は、腐食などの原因になるため避けてください。
- レンズを汚れたままにしておくと、カビが生えることがあります。
- 長期間使用しなかったカメラは、使用前に各部の点検をしてください。海外旅行などの大切な撮影の前には、必ず撮影をしてカメラが正常に動作することを確認してください。

## 画像処理機能をチェックする — ピクセルマッピング

撮像素子と画像処理機能のチェックを同時に行います。最適な効果を得るため、撮影・再生直後より1分以上時間を空けた後に実行します。

**1** ❷カスタムメニュー (P. 81)の❶タブで**[ピクセルマッピング]**を選択します。

**2** ▶を押して、Ⓚボタンを押します。

- ピクセルマッピング実行中の**[処理中]**バーが表示されます。終了するとメニューに戻ります。

### ❗ 注意

- 誤って処理中にカメラの電源を切ってしまった場合は、必ずもう一度このチェックを行ってください。

## アフターサービス

- 保証書はお買い上げの販売店からお渡しいたしますので「販売店名・お買い上げ日」等の記入されたものをお受け取りください。もし記入もれがあった場合は、直ちにお買い上げの販売店へお申し出ください。また保証内容をよくお読みの上、大切に保管してください。
- 本製品のアフターサービスに関するお問い合わせや、万一故障の場合はお買い上げの販売店、または当社サービスステーションにご相談ください。取扱説明書にしたがったお取り扱いにより、本製品が万一故障した場合は、お買い上げ日より満1ヶ年間「保証書」記載内容に基づいて無料修理いたします。
- 保証期間経過後の修理等については原則として有料となります。
- 当カメラの補修用性能部品は、製造打ち切り7年間を目安に当社で保有しております。したがって本期間中は原則として修理をお受けいたします。なお、期間後であっても修理可能な場合もありますので、お買い上げの販売店、または当社サービスステーションにお問い合わせください。
- 海外で故障・不具合が生じた場合は、オリンパス代理店リストに記載の❶マークが付いた販売店・サービスステーションまでご依頼ください。
- 本製品の故障に起因する付随的損害(撮影に要した諸費用、および撮影により得られる利益の喪失等)については補償しかねます。また、運賃諸掛かりはお客様においてご負担願います。
- 修理品をご送付の場合は、修理箇所を指定した書面を同封して十分な梱包でお送りください。また控えが残るよう宅配便または書留小包のご利用をお願いします。

## カードについて

### 使用できるカード

本書では、記録メディアを「カード」と呼びます。このカメラで使用できるカードは、SD規格に準拠したSD/SDHC/SDXC/Eye-Fiカード(市販)です。最新情報は当社ホームページをご確認ください。



#### SDカードの書き込み禁止スイッチについて

SDカード本体は書き込み禁止スイッチを備えています。スイッチを「LOCK」側にしておくと、カードへの書き込みやデータの消去、フォーマットができなくなります。スイッチを戻すと書き込み可能になります。



#### ❗ 注意

- 初期化や消去してもカード内のデータは完全には消去されません。廃棄する際は、カードを破壊するなどして個人情報の流出を防いでください。
- Eye-Fiカードは使用する国や地域の法律にしたがってお使いください。
- 飛行機の中など使用を禁止される場所では、Eye-Fiカードをカメラから取り出すか、**【Eye-Fi設定】** (P. 88)を**【Off】**にしてください。
- Eye-Fiカードは使用時に熱くなることがあります。
- Eye-Fiカードを使用すると電池の消耗が早くなることがあります。
- Eye-Fiカードを使用するとカメラの動作が遅くなる場合があります。

### カードを初期化する

新しく購入したカード、他のカメラで使用したカード、パソコンなどで他の用途で使用したカードは、必ずこのカメラで初期化してからお使いください。

初期化すると、プロテクトをかけた画像を含むすべてのデータは消去されます。

すでに使用しているカードを初期化するときは、大切なデータが記録されていないことを確認してください。

**1** **☑** 撮影メニュー 1 (P. 109)で、**【カードセットアップ】**を選択します。

**2** **【カード初期化】**を選択します。

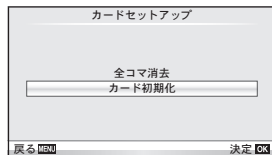

**3** **【実行】**を選択して、**Ⓞ** ボタンを押します。

- 初期化が実行されます。

## 電池／充電器について

- 電池は、当社製リチウムイオン電池1個を使用します。当社の純正電池以外は使用できません。
- 充電の際は、それぞれの充電機に対応した充電器をお使いください。BLS-1にはBCS-1、BLS-5はBCS-5が必要です。
- カメラの消費電力は、使用条件などにより大きく異なります。
- 以下の条件では撮影をしなくても電力を多く消費するため、電池の消費が早くなります。
  - 撮影モードでシャッターボタンを半押しして、オートフォーカス動作を繰り返す。
  - 長時間、モニターで画像を表示する。
  - パソコンやプリンタとの接続時。
- 消耗した電池をお使いのときは、電池残量警告が表示されずにカメラの電源が切れることがあります。
- ご購入の際、充電機は十分に充電されていません。ご使用前に付属の充電器で充電を行ってください。
- 付属の充電器による充電機の充電時間は、通常約3時間30分(目安)です。
- 付属の電池は専用の充電器以外は使用しないでください。また、付属の充電器は専用の電池以外に使用しないでください。

### ⚠ 注意

- 指定以外の電池を使用した場合、爆発(または破裂)の危険があります。使用済み電池は取扱説明書の「電池について」(P. 117)にしたがって廃棄してください。

## 海外での使用について

- 充電器は、世界中のほとんどの家庭用電源AC100～240V(50/60Hz)でご使用になれます。ただし、国や地域によっては、電源コンセントの形状が異なるため、変換プラグアダプター(市販)が必要になる場合があります。

- イラストの変換プラグアダプター(市販) 変換プラグアダプター(市販) は一例です。詳しくは、電気店や旅行代理店でご確認ください。

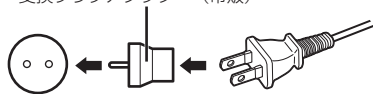

- 市販の海外旅行用電子式変圧器(トラベルコンバーター)は、充電器が故障することがありますので使用しないでください。

## 交換レンズについて

撮影シーン、目的に合わせてレンズを交換します。M.ZUIKO DIGITAL という商品名、または右のマークのついている「マイクロフォーサーズシステム専用」の交換レンズが使えます。



また、フォーサーズシステムのレンズやOMシステムのレンズを使用することもできます。その場合は別売のアダプターが必要です。

### ❗ 注意

- ボディキャップやレンズの着脱を行うときは、カメラ内部へのゴミや異物の侵入を防ぐため、レンズの装着部を下に向けて行ってください。
- ほこりの多い場所ではボディキャップの取り外しや、レンズの装着を行わないでください。
- カメラに取り付けられたレンズを、太陽に向けしないでください。太陽光が焦点を結んで故障や火災の原因になることがあります。
- ボディキャップ、リアキャップをなくさないようにご注意ください。
- カメラにレンズを取り付けていないときは、ほこりの侵入を防ぐためボディキャップを装着してください。

## 主なM. ZUIKO DIGITALレンズの仕様

### ■ 各部の名称

- ① フィルター取り付けネジ
- ② ズームリング  
(ズームレンズのみ)
- ③ フォーカスリング
- ④ 取り付け指標
- ⑤ 電気回路接点
- ⑥ フロントキャップ
- ⑦ リアキャップ

デコレーションリングのあるレンズにフードを取り付けるときは、リングを左に回して外します。

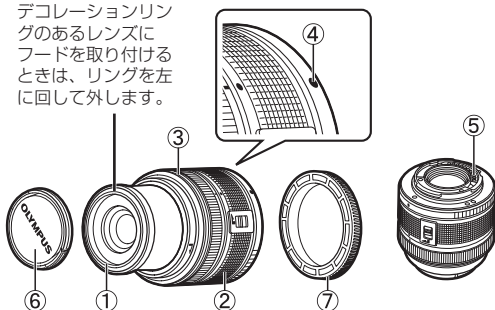

## ■ レンズとカメラの組み合わせ

レンズ	カメラ	装着	AF	測光
マイクロフォーサーズ マウント規格レンズ	マイクロフォーサーズ マウント規格カメラ	可	可	可
フォーサーズマウント 規格レンズ		マウント アダプター 装着で可	可 <sup>*1</sup>	可
OMシステムレンズ			不可	可 <sup>*2</sup>
マイクロフォーサーズ マウント規格レンズ	フォーサーズマウント 規格カメラ	不可	不可	不可

\*1 [AF方式]の[C-AF]および[C-AF+TR]は使用できません。

\*2 正確な測光はできません。

## ■ 主な仕様

項目	14-42 mm II R	17 mm	40-150 mm R	14-150 mm
マウント	マイクロフォーサーズマウント			
焦点距離	14 ~ 42 mm	17 mm	40 ~ 150 mm	14 ~ 150 mm
最大口径比	F3.5 ~ 5.6	F2.8	F4.0 ~ 5.6	F4.0 ~ 5.6
画角	75° ~ 29°	64.9°	30.3° ~ 8.2°	75° ~ 8.2°
レンズ構成	7群8枚	4群6枚	10群13枚	11群15枚
	多層膜コーティング			
絞り制御	F3.5 ~ 22	F2.8 ~ 22	F4.0 ~ 22	F4.0 ~ 22
撮影距離 (焦点距離)	<ul style="list-style-type: none"> <li>• 0.25 m ~ ∞ (14 ~ 19mm)</li> <li>• 0.3 m ~ ∞ (20 ~ 42mm)</li> </ul>	0.2 m ~ ∞	0.9 m ~ ∞	0.5 m ~ ∞
ピント調整方式	AF/MF切り換え			
質量 (フード、キャップを除く)	115 g	71 g	190 g	260 g
大きさ (最大径×全長)	ø56.5 × 50 mm	ø57 × 22 mm	ø63.5 × 83 mm	ø63.5 × 83 mm
フィルター取り 付けネジ径	37 mm	37 mm	58 mm	58 mm

### ① 注意

- フィルターを2枚以上重ねたり、厚みがある種類を使用したときは、画面にけられが生じることがあります。

## 主なアクセサリーについて

### マウントアダプター

マイクロフォーサーズマウント規格レンズ以外のレンズを使用するときに使います。

#### ■ フォーサーズレンズアダプター (MMF-2)

フォーサーズマウント規格レンズを使用するときに使います。レンズによってはAFなどの一部の機能が使えないものもあります。

#### ■ OMアダプター (MF-2)

従来のオリンパスOMシステム用レンズを装着するときに使います。ピント合わせや絞り値の設定は手動で行います。手ぶれ補正は働きます。ライブコントロールで使用するレンズに近い数値を設定してください。

### リモートケーブル (RM-UC1)

マクロ撮影やバルブ撮影時などでシャッターボタン押下げによるカメラの振動を避けたいときに使います。カメラのUSB端子に接続して使用します。

### コンバーターレンズ

レンズに取り付けることで、手軽に魚眼撮影やマクロ撮影ができます。組み合わせ可能なレンズについては、当社ホームページをご覧ください。

- SCNのコンバーターレンズ用のモード(📷、📷、📷)を併用してください。

### マクロアームライト (MAL-1)

マクロ撮影などで被写体に照明をあてることができます。フラッシュを使うとけられが発生する状況でも照明効果を得ることができます。

### ステレオマイクセット (SEMA-1)

カメラのマイクによる録音より高音質な録音ができます。マイクをカメラから独立させることで周囲の騒音や風きり音の対策がしやすくなります。用途に合わせて市販のマイクを使うこともできます。(φ3.5ステレオミニプラグインパワー対応)





### 電子ビューファインダー (VF-2)

電子ビューファインダーを使用すると、撮影画面をファインダーで見ることができます。日中などとても明るい場所でもモニターが見にくいときや、ローアングルで使用するときに便利です。

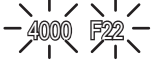

## 露出警告表示

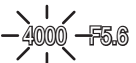
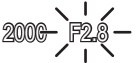
シャッターボタンを半押ししたとき、適正な露出が得られない場合はモニターの表示が点滅します。

撮影モード	警告表示例(点滅)	状態	対処方法
P		被写体が暗すぎます。	<ul style="list-style-type: none"> <li>ISO感度を上げてください。</li> <li>フラッシュを使用してください。</li> </ul>
		被写体が明るすぎます。	<ul style="list-style-type: none"> <li>ISO感度を下げてください。</li> <li>市販のNDフィルター(光量調節用)を使用してください。</li> </ul>
A		露出アンダーです。	<ul style="list-style-type: none"> <li>絞り値を小さくしてください。</li> <li>ISO感度を上げてください。</li> </ul>
		露出オーバーです。	<ul style="list-style-type: none"> <li>絞り値を大きくしてください。</li> <li>ISO感度を下げるか、市販のNDフィルター(光量調節用)を使用してください。</li> </ul>
S		露出アンダーです。	<ul style="list-style-type: none"> <li>シャッター速度を遅くします。</li> <li>ISO感度を上げてください。</li> </ul>
		露出オーバーです。	<ul style="list-style-type: none"> <li>シャッター速度を速くします。</li> <li>ISO感度を下げるか、市販のNDフィルター(光量調節用)を使用してください。</li> </ul>

- 使用されるレンズおよび焦点距離により、点滅時の絞り値は変わります。

## 撮影モード別使用可能なフラッシュ発光モード

撮影モード	スーパーコンパネの表示	フラッシュ発光モード	発光タイミング	発光許可条件	シャッター速度制限条件
P/A	AUTO	オート発光	先幕シンクロ	暗いとき、逆光*のとき発光	1/30秒～1/160秒
		オート発光(赤目軽減)			
		強制発光		いつでも発光	30秒～1/160秒
		発光禁止	—	—	—
	SLOW	スローシンクロ(赤目軽減)	先幕シンクロ	暗いとき、逆光*のとき発光	60秒～1/160秒
	SLOW	スローシンクロ(先幕シンクロ)			
	SLOW2	スローシンクロ(後幕シンクロ)	後幕シンクロ		
S/M		強制発光	先幕シンクロ	いつでも発光	60秒～1/160秒
		強制発光(赤目軽減)			
		発光禁止	—	—	—
	2nd-C	強制発光/スローシンクロ(後幕シンクロ)	後幕シンクロ	いつでも発光	60秒～1/160秒

\* 専用外部フラッシュがスーパーFPモードに設定されているとき、通常のフラッシュ発光秒時以上で逆光を判定して発光します。

- **AUTO**では AUTO、

### 至近限界

被写体が近いとレンズの影になったり、発光量を最小にしても強すぎる場合があります。

レンズ	影になる限界(目安)
14-42 mm	1.0m
17 mm	0.25m
40-150 mm	1.0m
14-150 mm	使用不可

- 影を防ぐには専用外部フラッシュをお使いください。また、露出オーバーを防ぐには**A**、**M**モードなどで絞り値を大きく、ISO感度を小さく設定して撮影します。

## シャッター速度連動範囲

撮影モード	フラッシュ発光秒時	同調秒時上限 <sup>*1</sup>	発光固定秒時 <sup>*2</sup>
<b>P</b>	1/ (レンズの焦点距離× 2) または同調秒時設定のいずれか遅いほう	1/160	1/60
<b>A</b>			
<b>S</b>	同調秒時設定		—
<b>M</b>			

\*1 メニューで変更可: 1/60–1/160 【⚡同調速度】: 「カメラをカスタマイズする」(P. 81)

\*2 メニューで変更可: 30–1/160 【⚡低速制限】: 「カメラをカスタマイズする」(P. 81)

## 専用外部フラッシュ

このカメラでは、別売の専用外部フラッシュを使用して目的に応じたいろいろなフラッシュ撮影が行えます。カメラとの通信機能があり、TTL-AUTO、スーパー FP 発光など多彩な調光モードで、このカメラのフラッシュモードを使うことができます。当社専用フラッシュは、カメラのホットシューに取り付けて使用します。また、ブラケットケーブル(別売)を使用して専用のフラッシュブラケットに取り付けることもできます。専用フラッシュの取扱説明書も合わせてご覧ください。

### 専用フラッシュの機能比較

専用フラッシュ	調光モード	GN (ガイドナンバー) (ISO100時)	RCモード
<b>FL-50R</b>	TTL-AUTO, AUTO, MANUAL, FP TTL	GN50 (85mm*時) GN28 (24mm*時)	○
<b>FL-36R</b>	AUTO, FP MANUAL	GN36 (85mm*時) GN20 (24mm*時)	○
<b>FL-300R</b>	TTL-AUTO, MANUAL	GN20 (28mm*時)	○
<b>FL-14</b>	TTL-AUTO, AUTO, MANUAL	GN14 (28mm*時)	×
<b>RF-11</b>	TTL-AUTO,	GN11	×
<b>TF-22</b>	MANUAL	GN22	×

\* カバーできるレンズ焦点距離 (35 mm フィルムカメラ換算)

## 画質モード／ファイル容量／撮影可能枚数

表内のファイルサイズは、アスペクト比4：3のときのおおよその目安です。

画質モード	画像サイズ (ピクセルサイズ)	圧縮率	ファイル 形式	ファイルサイズ (MB)	撮影可能 枚数 <sup>*1</sup>
RAW	4032×3024	ロスレス圧縮	ORF	約13.8	55
LSF		1/2.7		約8.4	102
LF		1/4		約5.9	146
LN		1/8		約2.7	322
LB		1/12		約1.8	480
MSF	3200×2400	1/2.7	JPEG	約5.6	155
MF		1/4		約3.4	257
MN		1/8		約1.7	508
MB		1/12		約1.2	753
MSF	2560×1920	1/2.7		約3.2	271
MF		1/4		約2.2	398
MN		1/8		約1.1	782
MB		1/12		約0.8	1151
MSF	1920×1440	1/2.7		約1.8	476
MF		1/4		約1.3	701
MN		1/8		約0.7	1356
MB		1/12		約0.5	1968
MSF	1600×1200	1/2.7		約1.3	678
MF		1/4		約0.9	984
MN		1/8		約0.5	1906
MB		1/12		約0.4	2653
SSF	1280×960	1/2.7		約0.9	1034
SF		1/4		約0.6	1488
SN		1/8		約0.4	2773
SB		1/12		約0.3	3813
SSF	1024×768	1/2.7	約0.6	1564	
SF		1/4	約0.4	2260	
SN		1/8	約0.3	4068	
SB		1/12	約0.2	5547	
SSF	640×480	1/2.7	約0.3	3589	
SF		1/4	約0.2	5085	
SN		1/8	約0.2	7627	
SB		1/12	約0.1	10170	

\*1 SDカード1GBの場合

### ⓘ 注意

- 撮影可能枚数は撮影対象やプリント予約の有無などによっても変わります。撮影や画像の消去を行ってもモニターに表示される枚数が変わらないことがあります。
- 実際のファイルサイズは被写体によって変わります。
- モニターに表示される撮影枚数は9999までです。
- ムービーの録画可能時間については、当社ホームページをご確認ください。

## メニュー一覧

\*1：[マイセット]が登録可能な機能

\*2：[リセット]（フル）で初期設定に戻る機能

\*3：[リセット]（標準）で初期設定に戻る機能

### 📷 撮影メニュー

タブ	機能	初期設定	*1	*2	*3	🔍	
📷	カードセットアップ	—				65, 100	
	リセット/マイセット	—		✓		35	
	ピクチャーモード	👁️ Natural	✓	✓	✓	45	
	画質モード	静止画	📷 N	✓	✓	✓	47
		ムービー	📷 AVCHD FullHD 25P				
アスペクト比設定	4:3	✓	✓	✓	48		
📷	📷/🔍	☐	✓	✓	✓	49	
	手ぶれ補正	📷	✓	✓	✓	42	
	ブラケット撮影	AE BKT	Off				57
			WB BKT	A-B	Off		
			G-M				
		FL BKT	Off	✓	✓	✓	58
		ISO BKT	Off				58
	多重露出	ART BKT	Off				58
		コマ数	Off				
		自動ゲイン補正	Off		✓	✓	56
	再生画+多重	Off					
	フラッシュ補正	±0.0	✓	✓	✓	60	
	📷RCモード	Off	✓	✓	✓	93	
	デジタルテレコン	Off	✓	✓	✓	58	

### ▶️ 再生メニュー

タブ	機能	初期設定	*1	*2	*3	🔍
▶️	スライドショー	スタート	—			
		BGM	Melancholy		✓	✓
		効果	フェード		✓	✓
		スライド	すべて		✓	✓
		1コマ再生時間	3秒		✓	
	ムービー再生	ショート		✓		
編集	画像選択	RAW編集	—			67
		JPEG編集	—			67
	録音	—				68
	画像合成	—				68
プリント予約	—				76	
全プロテクト解除	—				65	

## ƒ セットアップメニュー

タブ	機能	初期設定	*1	*2	*3	🔍	
ƒ	日時設定	—				9	
	日本語	日本語				80	
	モニタ調整	📏 ±0, 🌞 ±0		✓	✓	80	
	撮影確認	5秒	✓	✓	✓	80	
	🔍/🔍メニュー表示	🔍メニュー表示	Off		✓		80
		🔍メニュー表示	Off				
	バージョン	—				80	

## ⚙️ カスタムメニュー

タブ	機能	初期設定	*1	*2	*3	🔍	
⚙️	AF/MF						
	AF方式	静止画	S-AF				81
		ムービー	C-AF	✓	✓	✓	
	フルタイムAF	Off	✓	✓	✓	81	
	AFターゲット選択		✓	✓	✓		
	レンズリセット	On		✓	✓	82	
	Bulb中MF	On		✓	✓		
	フォーカスリング	Q	✓	✓	✓		
	MFアシスト	Off	✓	✓	✓		
	Home登録			✓	✓		
	AFイルミネータ	On	✓	✓	✓		
	👤顔優先		✓	✓			
	ボタン/ダイヤル						
	AEL/AFLモード	S-AF	mode1				82
C-AF		mode2	✓	✓	✓		
MF		mode1					
AEL/AFL Memo	On	✓	✓	✓	82		
ボタン機能	🔍ボタン機能	📺REC					
	▶ボタン機能	🔋	✓	✓		✓	
	▽ボタン機能	/🔍					
ダイヤル機能	P	露出補正					
	A	絞り					
	S	シャッター速度	✓	✓			
	M	シャッター速度					
		コマ送り/戻し					
ダイヤル方向	露出設定	ダイヤル1	✓	✓			
	MENU設定	ダイヤル1					
🔒ロック	On	✓	✓		83		
📷 レリーズ/連写							
レリーズ優先S	Off	✓	✓	✓	83		
レリーズ優先C	On	✓	✓	✓			
H設定	5fps	✓	✓	✓			
L設定	3fps	✓	✓	✓			

タブ	機能	初期設定	*1	*2	*3	☰	
⚙️	表示/音/接続						
	HDMI	HDMI出力	1080i優先		✓		83
		HDMIコントロール	Off		✓		
	ビデオ出力		NTSC				
	📺/Info表示設定	▶️INFO	表示OFF, 総合	✓	✓	✓	
		LV-Info	表示OFF, ヒストグラム	✓	✓		
		📺表示	25コマ, カレンダー	✓	✓		
	📷Control表示	iAUTO	ライブガイド		✓		
		P/A/S/M	LVコントロール		✓		
		ART	アートフィルターメニュー		✓		
		SCN	シーンメニュー		✓		
	ピクチャーモード表示		On	✓	✓		
	ヒストグラム		255				
	警告設定	シャドウ表示	0		✓		
	モードガイド表示		On		✓		
	LVブースト		Off	✓	✓	✓	
	アートLVモード		mode1	✓	✓		
	バックライト時間		Hold	✓	✓	✓	
	スリープ時間		1分	✓	✓	✓	
	電子音		On	✓	✓	✓	
	再生音量		3	✓	✓	✓	
USB接続モード		オート	✓	✓	✓		
📷	露出/測光/ISO						
	露出ステップ		1/3EV	✓	✓	✓	
	測光		☰	✓	✓	✓	
	AEL測光モード		オート	✓	✓	✓	
	ISO感度		オート	✓	✓	✓	
	ISO感度ステップ		1/3EV	✓	✓	✓	
	ISOオート設定		上限値: 1600 基準値: 200	✓	✓	✓	
	ISOオート有効		P/A/S	✓	✓	✓	
Bulbリミッター		8分	✓	✓	✓		
低振動モード【+】		Off	✓	✓	✓		
📷	フラッシュ						
	📷同調速度		1/160	✓	✓	✓	
	📷低速制限		1/60	✓	✓	✓	
📷+📷連動		Off	✓	✓	✓		
📷	画質/色/WB						
	長秒時ノイズ低減		オート	✓	✓	✓	
	高感度ノイズ低減		標準	✓	✓	✓	
	WBモード		オート	A: 0, G: 0	✓	✓	
	全WBモード補正	All Set	—	✓	✓		
		All Clear	—		✓		
	WBオート 電球色残し		On	✓	✓	✓	
	📷+WB連動		Off	✓	✓	✓	
	カラー設定		sRGB	✓	✓	✓	
	シェーディング補正		Off	✓	✓	✓	
	画質設定		—	✓	✓	✓	
ピクセルサイズ	Middle	2560 × 1920	✓	✓	✓		
	Small	1280 × 960		✓	✓		

タブ	機能	初期設定	*1	*2	*3	🔍	
⚙️	📄 記録/消去						
	ワンタッチ消去	Off	✓	✓	✓	86	
	RAW+JPEG消去	RAW+JPEG	✓	✓	✓		
	ファイルネーム	オート		✓			
	ファイルネーム編集	Off		✓			
	実行優先設定	中止優先		✓	✓	87	
	dpi設定	オート		✓			
	著作権情報	著作権情報記録	Off		✓		
		撮影者入力	—				
		著作権者入力	—				
📺 動画							
📺	📺モード	P		✓	✓	87	
	ムービー+静止画撮影	Off	✓	✓	✓		
	ムービー録音	On	✓	✓	✓		
📄 その他							
📄	ピクセルマッピング	—				88	
	露出基準調整	📷	±0	✓	✓		
		📷					
		📷					
	📷警告レベル	±0		✓			
Eye-Fi 設定	Off		✓	✓			

## 🗨️ アクセサリーポートメニュー

タブ	機能	初期設定	*1	*2	*3	🔍	
🗨️	📄 OLYMPUS PENPAL 通信						
	画像/登録を受ける	—				71, 90	
	アドレス帳	アドレス一覧	—				
		検索時間	30秒		✓		
		新規登録	—				
	マイ OLYMPUS PENPAL	—				90	
	送信画像サイズ	サイズ1		✓			
	📄 OLYMPUS PENPAL アルバム						
	📄	全コマコピー	—				90
		全プロテクト解除	—				
アルバム保存状況		—					
セットアップ		—					
コピー画像サイズ		サイズ2		✓			
📄 EVF							
EVF調整	📷 ±0, 📷 ±0		✓	✓	90		



# 仕様

## ■ カメラ

型式	
型式	マイクロフォーサーズ規格準拠レンズ交換式カメラ
使用レンズ	M.ZUIKO DIGITAL・マイクロフォーサーズシステムレンズ
レンズマウント	マイクロフォーサーズマウント
35 mmフィルムカメラ 換算焦点距離	レンズ焦点距離の約2倍
撮像素子	
型式	4/3型Live MOSセンサー
カメラ部有効画素数	約1230万画素
画面サイズ	17.3 mm (H) × 13.0 mm (V)
アスペクト比	1.33 (4:3)
ライブビュー	
センサー	Live MOSセンサー使用
視野率	100%
モニター	
型式	3.0 型TFTカラー液晶
総画素数	約46万ドット(アスペクト比 16 : 9)
シャッター	
型式	電子制御式・フォーカルプレーンシャッター
シャッター速度	1/4000 ~ 60秒、バルブ
オートフォーカス	
型式	イメージコントラスト検出方式
測距点	35点
測距点選択	自動選択・任意選択
露出制御	
測光方式	TTL測光方式(イメージ測光) デジタルESP測光/中央重点平均測光/スポット測光
測光範囲	EV 0 ~ 20 (デジタルESP測光/中央重点平均測光/スポット測光)
撮影モード	<b>A</b> UTO : iオート / <b>P</b> : プログラムAE (プログラムシフト可能) / <b>A</b> : 絞り優先AE / <b>S</b> : シャッター優先AE / <b>M</b> : マニュアル / <b>ART</b> : アートフィルター / <b>SCN</b> : シーン /  : ムービー
ISO感度	200 ~ 12800 (1/3、1ステップ)
露出補正	±3EV (1/3、1/2、1ステップ)
ホワイトバランス	
型式	撮像素子
設定方式	オート/プリセット(7種) / カスタムWB / ワンタッチWB
記録	
記録媒体	SD / SDHC / SDXC / Eye-Fiカード
記録方式	デジタル記録、JPEG (DCF準拠)、RAWデータ、MPフォーマット
対応規格	Exif 2.2、DPOF、PRINT Image Matching III、PictBridge
静止画音声	Waveフォーマットに準拠
ムービー	AVI Motion JPEG/AVCHDに準拠
音声	PCM 48kHz/Dolby Digital
再生	
表示形式	1コマ表示/拡大表示/インデックス表示/カレンダー表示

<b>ドライブ関係</b>	
ドライブモード	1コマ撮影/連写/セルフタイマー
連写性能	約4コマ/秒 (☑️, IS: IS1)、約5コマ/秒 (☑️, IS: OFF)
セルフタイマー	12秒後撮影 / 2秒後撮影
<b>外部フラッシュ</b>	
同調速度	1/160秒以下
調光方式	TTL-AUTO (TTLプリ発光式)
<b>外部コネクタ</b>	
マルチコネクタ(USB端子 / AV端子) / HDMIマイクロコネクタ(タイプD) / アクセサリーポート	
<b>電源</b>	
電池	リチウムイオン電池 1個
<b>大きさ・質量</b>	
大きさ	109.5 mm (幅) × 63.7 mm (高さ) × 34.0 mm (奥行き) (突起部を除く)
質量	約265 g (電池/カードを含む)
<b>動作環境</b>	
温度	0°C ~ 40°C (動作時) / -20°C ~ 60°C (保存時)
湿度	30% ~ 90% (動作時) / 10% ~ 90% (保存時)

HDMI、HDMIロゴ、およびHigh-Definition Multimedia Interfaceは、HDMI Licensing, LLCの商標または登録商標です。

**HDMI**™  
HIGH-DEFINITION MULTIMEDIA INTERFACE

## ■ フラッシュ FL-LM1

ガイドナンバー	10 (ISO200)
照射角	14mmレンズ(35mmフィルム換算28mm相当)の画角をカバー
大きさ	約39.2 mm (幅) × 32.2 mm (高さ) × 43.4 mm (奥行き)
質量	約25 g

## ■ リチウムイオン電池

MODEL NO.	BLS-1 (PS-BLS1)	BLS-5
形式	充電式リチウムイオン電池	
公称電圧	DC7.2 V	
公称容量	1150 mAh	
充放電回数	約500回(使用する条件により異なります。)	
使用周囲温度	0°C ~ 40°C (充電)	
大きさ	約35.5 mm (幅) × 12.8 mm (高さ) × 55 mm (奥行き)	
質量	約46 g	約44 g

## ■ リチウムイオン充電器

MODEL NO.	BCS-1(PS-BCS1)	BCS-5
定格入力	AC100 V ~ 240 V (50/60 Hz)	
定格出力	DC8.35V、400mA	
充電時間	約3時間30分(常温)	
使用周囲温度	0°C ~ 40°C (動作時) / -20°C ~ 60°C (保存時)	
大きさ	約62 mm (幅) × 38 mm (高さ) × 83 mm (奥行き)	
質量(電源コード含まず)	約72 g	約70 g

- 付属のACケーブルは、本機専用のケーブルですので、他の機器に使用しないでください。また、他の機器のケーブルを本機に使用しないでください。

外観・仕様は改善のため予告なく変更することがありますので、あらかじめご了承ください。

# 12 安全にお使いいただくために

## 安全にお使いいただくために

ご使用前に、この内容をよくお読みの上、製品を安全にお使いください。ここに示した注意事項は、製品を正しくお使いいただき、お客様や他の人々への危害と財産の損害を未然に防止するためのものです。内容をよく理解してから本文をお読みください。

<b>⚠ 危険</b>	この表示を無視して誤った取り扱いをすると、人が死亡または重傷を負う差し迫った危険の発生が想定される内容を示しています。
<b>⚠ 警告</b>	この表示を無視して誤った取り扱いをすると、人が死亡または重傷を負う可能性が想定される内容を示しています。
<b>⚠ 注意</b>	この表示を無視して誤った取り扱いをすると、人が傷害を負う可能性が想定される内容および物的損害のみの発生が想定される内容を示しています。

### 製品の取り扱いについてのご注意

#### ⚠ 警告

- 可燃性ガス、爆発性ガス等が大気中に存在するおそれのある場所では使用しない  
引火・爆発の原因となります。
  - フラッシュやLEDを人(特に乳幼児)に向けて至近距離で発光させない  
視力障害をきたすおそれがあります。
  - 幼児、子供の手の届く場所に置かない  
以下のような事故発生のおそれがあります。
    - 誤ってケーブル類やストラップを首に巻き付け、窒息を起こす。
    - 電池などの小さな付属品を飲み込む。  
万一飲み込んだ場合は直ちに医師に連絡し、指示を受けてください。
    - 目の前でフラッシュが発光し、視力障害を起こす。
    - カメラの動作部でけがをする。
  - ほこりや湿気、油煙、湯気の多い場所で長時間使ったり、保管しない  
火災や感電の原因となることがあります。
  - フラッシュの発光部分を手で覆ったまま発光しない  
連続発光後も発光部分を手を触れないでください。やけどのおそれがあります。
  - 分解や改造をしない  
感電やけがをする原因となります。
- 内部に水や異物を入れない  
火災や感電の原因になります。万一、水に落としたり、内部に水や異物が入ったときは、すぐに電源を切り電池を抜き、販売店や当社修理センター、またはサービスステーションにご相談ください。
  - 通電中の充電器、充電中の電池に長時間触れない  
充電中の充電器や電池は、温度が高くなります。長時間皮膚が触れていると、低温やけどのおそれがあります。
  - 専用の電池または充電器以外は使用しない  
発熱、変形などにより、火災・感電の原因となります。またカメラ本体または電源が故障したり、思わぬ事故が起きる可能性があります。専用品以外の使用により生じた傷害は補償しかねますので、ご了承ください。

#### ⚠ 注意

- 異臭、異常音、煙が出たりするなどの異常が生じたときは使用を中止する  
火災や、やけどの原因となります。このようなときは、やけどに注意しながらすぐに電池を取り外し、販売店や当社修理センター、またはサービスステーションにご連絡ください。(電池を取り出す際は、素手で電池を触らないでください。また、可燃物のそばを避け、屋外で行ってください。)
- 濡れた手で操作しない  
故障、感電の原因となることがあります。また充電器などの電源プラグの抜き差しは、濡れた手では絶対にしないでください。

- カメラをストラップで提げて持ち運んでいるときは、他のものに引っかからないように注意する  
けがや事故の原因となることがあります。
- 高温になるところへ放置しない  
部品の劣化、火災の原因となります。
- 充電器などのコードは傷つけたり、引っ張ったり、継ぎ足したりしない  
コンセントからの抜き差しは、必ず電源プラグを持って行ってください。以下の場合には直ちに使用を中止し、販売店や当社修理センター、またはサービスステーションにご相談ください。
  - 電源プラグやコードが熱い、焦げ臭い、煙が出ている。
  - 電源プラグにキズ、断線、またはプラグに接触不良がある。
- 直接ハンダ付けしたり、変形・改造・分解をしない  
端子部安全弁の破壊や、内容物の飛散が生じ危険です。  
火災・破裂・発火・液漏れ・発熱・破損の原因となります。
- 電源コンセントや自動車のシガレットライターへの差し込み口等に直接接続しない  
火災・破裂・発火・液漏れ・発熱・破損の原因となります。
- 電池の液が目に入った場合は、失明のおそれがあるので、こすらず、すぐに水道水などのきれいな水で十分に洗い流した後、直ちに医師の診断を受けてください。

### ⚠ 警告

- 電池を水や海水などにつけたり、端子部を濡らさない
- 濡れた手で電池を触ったり持ったりしない
- 所定の充電時間を超えても電池の充電が完了しない場合は、充電を中止する  
火災・破裂・発火・発熱の原因となります。
- 外装にキズや破損のある電池は使用しない  
破裂・発熱の原因となります。
- 電池に強い衝撃を与えたり、投げたりしない  
破裂・発熱の原因となります。
- カメラの電池室を変形させたり、異物を入れたりしない
- 液漏れや、変色、変形その他異常が発生した場合は使用を中止する  
販売店や当社修理センター、またはサービスステーションにご相談ください。
- 電池の液が皮膚・衣類へ付着したときは、直ちに水道水などのきれいな水で洗い流してください。皮膚に傷害を起こす原因となります。

### ⚠ 注意

- カメラを長時間連続使用した後は、すぐに電池を取り出さない  
やけどの原因となることがあります。
- 長期間ご使用にならない場合は、カメラから電池を外しておく  
液漏れ・発熱により、火災・けが・故障の原因となることがあります。

## 交換レンズについてのご注意

- レンズまたは光学ビューファインダー（外付け）で直接太陽や強い光を見ない  
失明や視力障害を起こすことがあります。
- 使用しないときはレンズキャップを付けて保管する  
太陽光が入射して、火災の原因になることがあります。

## 電池についてのご注意

液漏れ、発熱、発火、破裂、誤飲などによるやけどやけがを避けるため、下記の注意事項を必ずお守りください。

### ⚠ 危険

- 火の中に投下したり、加熱しない  
発火・破裂・火災の原因となります。
- 端子を金属等で接続しない
- 電池と金属製のネックレスやヘアピンと一緒に持ち運んだり、保管しない  
ショート、発熱し、やけど・けがの原因となります。
- 直射日光のあたる場所、炎天下の車内、ストーブのそばなど高温の場所で使用・放置しない  
液漏れ、発熱、破裂などにより、火災・やけど・けがの原因となります。

## 充電器についてのご注意

### ⚠ 危険

- 充電器を濡らしたり、濡れた状態または濡れた手で触ったり持ったりしない  
故障・感電の原因となります。
- 充電器を布などで覆った状態で使用しない  
熱がこもってケースが変形したり、火災・発火・発熱の原因となります。
- 充電器を分解・改造しない  
感電・けがの原因となります。
- 充電器は指定の電源電圧で使用する  
指定以外の電源電圧を使用すると、火災・破壊・発煙・発熱・感電・やけどの原因となります。

- 充電器が熱い、異臭や異常音が出る、煙が出ているなど異常を感じたら、直ちに電源プラグをコンセントから抜いて使用を中止し、当社修理センター、またはサービスステーションにご相談ください。

### ⚠ 警告

- コンセントからの抜き差しは、必ず電源プラグを持つ  
電源プラグを持たないと、火災・感電の原因となることがあります。

### ⚠ 注意

- お手入れの際は、電源プラグをコンセントから抜いて行う  
電源プラグを抜かないで行うと、感電・けがの原因となることがあります。

## 使用上のご注意

### 使用条件について

- 本製品には精密な電子部品が組み込まれています。以下のような場所で長時間使用したり放置すると、動作不良や故障の原因となる可能性がありますので、避けてください。

直射日光下や夏の海岸、窓を閉め切った自動車の中、冷暖房器、加湿器のそばなど、高温多湿、または温度・湿度変化の激しい場所

- 砂、ほこり、ちりの多い場所
- 火気のある場所
- 水に濡れやすい場所
- 激しい振動のある場所
- カメラを落としたりぶつけたりして、強い振動やショックを与えないでください。
- レンズを直射日光に向けたまま撮影または放置しないでください。撮像素子の退色・焼きつきを起こすことがあります。
- 寒い戸外から暖かい室内に入るなど急激に温度が変わったときは、カメラ内部で結露が発生する場合があります。ビニール袋などに入れてから室内に持ち込み、カメラを室内の温度になじませてからご使用ください。
- カメラを長期間使用しないと、カビが生えるなど故障の原因となることがあります。使用前には動作点検をされることをおすすめします。

- テレビ、電子レンジ、ゲーム機、スピーカー、大型モーター、電波塔や高圧線の近くでカメラを使用すると、磁気や電磁波、電波、高電圧の影響で、カメラが誤動作する場合があります。カメラが正常に動作しない場合は、電源を切ってから、再度電源を入れてください。
- カメラのそばにクレジットカードや磁気定期券、フロッピーディスクなどの磁気の影響を受けやすいものを近づけないでください。データが壊れて使用できなくなることがあります。
- 三脚に取り付ける際は、カメラを回さず、三脚のネジを回してください。
- カメラ本体や交換レンズの電気接点部には触れないでください。レンズを外したときは、ボディキャップを必ず取り付けてください。
- カメラの撮像素子に直接触れたり、また掃除したりしないでください。

### 電池について

- 当社製リチウムイオン充電電池は、当社デジタルカメラ専用です。他の機器に使用しないでください。
- 電池の端子は、常にきれいにしておいてください。汗や油で汚れていると、接触不良を起こす原因となります。充電や使用する前に、乾いた布でよく拭いてください。

- 充電式電池をはじめてご使用になる場合、また長時間使用していなかった場合は、ご使用の前に必ず充電してください。
- 一般に電池は低温になるにしたがって一時的に性能が低下することがあります。寒冷地で使用するときは、カメラを防寒具や衣服の内側に入れるなど保温しながら使用してください。低温のために性能の低下した電池は、常温に戻ると性能が回復します。
- 撮影条件、使用環境および電池により、撮影枚数が減少することがあります。
- 長期間の旅行などには、予備の電池を用意されることをおすすめします。海外では地域によって電池の入手が困難な場合があります。
- 長期間保管する場合は、涼しいところに保管してください。
- 使用済みの充電式電池は貴重な資源です。充電式電池を捨てる際には、(+)端子をテープなどで絶縁してから最寄の充電式電池リサイクル協力店にお持ちください。
- 詳しくは一般社団法人JBRC ホームページ(<http://www.jbrc.com>)をご覧ください。



Li-ion 20

## モニターについて

本製品は背面の表示に、液晶モニターを使用しています。

- カメラを太陽などの強い光線に向けると、内部を破損するおそれがあります。
- 万一、モニターを破損した場合は、中の液晶を口に入れないでください。液晶が手袋や衣類に付着した場合は、直ちにせっけん

## その他のご注意

- 本書の内容については将来予告なしに変更することがあります。商品名、型番等、最新の情報についてはカスタマーサポートセンターまでお問い合わせください。
- 本書の内容については、万全を期して作成しておりますが、万一ご不審な点、誤り、記載もれなど、お気づきの点がございましたらカスタマーサポートセンターまでご連絡ください。

で洗い流してください。

- モニターの画面上下に光が帯状に見えることがあります。故障ではありません。
- 被写体が斜めるとき、モニターにギザギザが見えることがあります。故障ではありません。記録される画像には影響ありません。
- 一般に低温になるにしたがって液晶モニターは点灯に時間がかかったり、一時的に変色したりする場合があります。寒冷地で使用するときは、保温しながら使用してください。低温のために性能の低下した液晶モニターは、常温に戻ると回復します。
- 本製品のモニターは、精密度の高い技術で作られていますが、一部に常時点灯あるいは常時点灯しない画素が存在することがあります。これらの画素は、記録される画像に影響はありません。また、見る角度により、特性上、色や明るさにむらが生じることがありますが、モニターの構造によるもので故障ではありません。ご了承ください。

## レンズについて

- 水につけたり水をかけたりしないでください。
- 落下したり強い力を加えないでください。
- レンズの可動部で保持しないでください。
- レンズ面に直接触れないでください。
- 電気回路接点部に直接触れないでください。
- 急激な温度変化をかけないでください。
- 使用温度範囲は-10～40℃です。範囲内でご使用ください。

- 本書の内容の一部または全部を無断で複製することは、個人としてご利用になる場合を除き、禁止します。また、無断転載は固くお断りします。
- 本製品の不適当な使用による万一の損害、逸失利益、または第三者からのいかなる請求に関し、当社では一切その責任を負いかねますのでご了承ください。

- 本製品の故障、当社指定外の第三者による修理、その他の理由により生じた画像データの消失による、損害および逸失利益などに関し、当社では一切その責任を負いかねますのでご了承ください。
- 本製品で撮影された画像の質は、通常のフィルム式カメラの写真的質とは異なります。

## 電波障害自主規制について

この装置は、クラスB情報技術装置です。この装置は、家庭環境で使用することを目的としていますが、この装置がラジオやテレビジョン受信機に近接して使用されると、受信障害を引き起こすことがあります。

取扱説明書に従って正しい取り扱いをして下さい。

VCCI-B

接続ケーブル、ACアダプタ(ACアダプタ対応機種のみ)は、必ず、当製品指定のものをお使いください。

指定品以外では、VCCI協会の技術基準を超えることが考えられます。

## 商標について

Windowsは米国Microsoft Corporationの登録商標です。

MacintoshおよびAppleは米国アップル社の商標または登録商標です。

SDHC、SDXCロゴは商標です。

Eye-FiはEye-Fi, Inc.の登録商標です。

階調自動調整機能は、

Apical Limitedの特許技術を使用しています。



AVCHDおよびAVCHDロゴは、ソニー株式会社とパナソニック株式会社の商標です。

ドルビーラボラトリーズからの実施権に基づき製造されています。Dolby, ドルビーおよびダブルD記号はドルビーラボラトリーズの商標です。

スライドショーの効果には、エイチアイの技術を使用しています。

その他本説明書に記載されているすべてのブランド名または商品名は、それらの所有者の商標または登録商標です。



Micro Four Thirds および

Micro Four Thirds ロゴマークはオリンパスイメージング(株)の日本・米国・EU・その他各国の商標または登録商標です。PENPALはOLYMPUS PENPALを示します。

## カメラファイルシステム規格について

カメラファイルシステム規格とは、電子情報技術産業協会(JEITA)で制定された規格「Design rule for Camera File system/DCF」です。

THIS PRODUCT IS LICENSED UNDER THE AVC PATENT PORTFOLIO LICENSE FOR THE PERSONAL AND NONCOMMERCIAL USE OF A CONSUMER TO (i) ENCODE VIDEO IN COMPLIANCE WITH THE AVC STANDARD ("AVC VIDEO") AND/OR (ii) DECODE AVC VIDEO THAT WAS ENCODED BY A CONSUMER ENGAGED IN A PERSONAL AND NON-COMMERCIAL ACTIVITY AND/OR WAS OBTAINED FROM A VIDEO PROVIDER LICENSED TO PROVIDE AVC VIDEO. NO LICENSE IS GRANTED OR SHALL BE IMPLIED FOR ANY OTHER USE. ADDITIONAL INFORMATION MAY BE OBTAINED FROM MPEG LA, L.L.C. SEE [HTTP://WWW.MPEGLA.COM](http://www.mpegla.com)

# 索引

## 英数・記号

撮影メニュー 1	109	+WB連動	85
撮影メニュー 2	109	警告レベル	88
再生メニュー	109	◎REC	89
セットアップメニュー	80, 110	[] Home	89
カスタムメニュー	81, 110	[] (AELロック)	41
アクセサリーポートメニュー	90, 112	ART (アートフィルターモード)	18
AF/MF	81	SCN (シーンモード)	19
ボタン/ダイヤル	82	(ムービーモード)	61
レリーズ/連写	83	Q (クローズアップ再生/拡大)	16, 64/89
表示/音/接続	83	(インデックス再生)	63
露出/測光/ISO	84	1コマ再生時間	66
フラッシュ	85	AE BKT	57
画質/色/WB	85	AEL/AFL	89
記録/消去	86	AEL/AFL Memo	82
動画	87	AEL/AFLモード	82, 88
その他	88	AEL測光モード	84
OLYMPUS PENPAL 通信	90	AFイルミネータ	82
OLYMPUS PENPAL アルバム	90	AFターゲット []	37
EVF	90	AFターゲット選択	37
L (Large)	47	AF方式	36, 81
M (Middle)	47, 86	BGM	66
S (Small)	47, 86	Bulbリミッター	84
RCモード	93	Bulb中MF	82
(言語切り換え)	80	C-AF (コンティニューアスAF)	36
/メニュー表示	80, 81	C-AF+TR (追尾AF)	36
[] Home登録	82	dpi設定	87
顔優先	39, 82	EVF調整	90
ロック(ダイヤルロック)	83	Eye-Fi カード	5, 100
H設定	83	Eye-Fi 設定	88
L設定	83	eポートレート	67
/Info表示設定	83	FL BKT	58
Control表示	83	Flat	45
低速制限	85	HD	48
同調速度	85	i-Finish	45
+連動	85	INFOボタン	11, 32, 33, 34
		ISO BKT	58



ISOオート設定	84
ISOオート有効	84
ISO感度	48, 84
ISO感度ステップ	84
IS (手ぶれ補正)	42
iオート撮影 <b>IAUTO</b>	12, 13, 20
JPEG	47
JPEG編集	67
LVブースト	84
MF (マニュアルフォーカス)	36
MFアシスト	82
MF切換	89
MTP	75
Natural	45
NTSC	69, 83
OLYMPUS PENPAL	71, 90
PAL	69, 83
PictBridge	77
Portrait	45
RAW	47
RAW+JPEG消去	86
RAW	89
RAW編集	67
S-AF (シングルAF)	36
S-AF+MF	36
SD	48
SD/SDHC/SDXCカード	5, 100
USB接続モード	84
Vivid	45
WB BKT	57
WBオート 電球色残し	85
WBモード	43, 85

## あ行

アートLVモード	84
赤目軽減発光	59
赤目補正	67
鮮やかさ調整	67
アスペクト	67

アスペクト比設定	48
圧縮率	47
アドレス帳	72, 90
アルバム保存状況	90
オートフォーカス	14, 36, 94
オートホワイトバランス	43
オート発光 <b>AUTO</b>	59
オールターゲット	37

## か行

カード	5, 100
カード初期化	100
カードセットアップ	65, 100
階調	46
階調オート	67
回転	65
拡大	89
拡大表示	38
拡大枠AF	38
画質設定	86
画質モード	47, 108
カスタム	45
カスタムホワイトバランス CWB	43
画像合成	68
画像サイズ	47
画像/登録を受ける	71, 90
カラー設定	85
カレンダー再生	63
かんたん撮影モード	12
かんたんプリント	78
強制発光	59
グループターゲット	37
効果	46
高感度ノイズ低減	85
コピー画像サイズ	90
コンティニューアスAF (C-AF)	36
コントラスト	46
コンバーターレンズ	104

## さ行

再生音量	84
彩度	46
撮影確認	80
シェーディング補正	85
実行優先設定	87
絞り値	14, 51, 53
絞り優先撮影 <b>A</b>	51
シャープネス	46
シャッター優先撮影 <b>S</b>	52
シャッター速度	14, 52, 53
情報表示	32, 33
シングルAF (S-AF)	36
シングルターゲット	37
水中ワイド/水中マクロ  / 	89
スーパー FP発光	107
スーパーコンパネ	91
ストレージ	75
スポット測光 	41
スポット測光シャドウ コントロール  SH	41
スポット測光ハイライト コントロール  HI	41
スライド	66
スライドショー	66
スリープ時間	84
スローシンク口(先幕シンク口) ⚡SLOW	59
スローシンク口(後幕シンク口) ⚡SLOW2/⚡2nd-C	59
スローシンク口(先幕シンク口) + 赤目軽減発光  SLOW	59
セットアップ	90
セピア作成	67
セルフタイマー 	49
全WBモード補正	85
全コマコピー	72
全コマ消去	65
選択コマ消去	65
全プロテクト解除	65, 90

送信画像サイズ	90
測光	41

## た行

ダイヤル機能	82
ダイヤル方向	82
ダイレクトプリント	77
多重露出 	56
ダストリダクション	8, 98
試し撮り撮影	89
単写 	49
中央重点平均測光 	41
調色	46
長秒時ノイズ低減	85
著作権情報	87
低振動モード[  ]	85
デジタルESP測光 	41
デジタルテレコン	58, 89
手ぶれ補正 <b>IS</b>	42
テレビ再生	69
電子音	84
電子ビューファインダー	104
電池	4, 8, 101
トーンコントロール	34, 40
トリミング	67, 79

## な行

日時設定	9
------	---

## は行

バージョン	80
ハイキー	46
バックライト	89
バックライト時間	84
発光禁止 	59
パノラマ	54
バルブ撮影	53
比較表示	32, 40
ピクセルサイズ	86

ピクセルマッピング	99
ピクチャーモード	45
ピクチャーモード表示	83
ヒストグラム	32, 33
ヒストグラム警告設定	83
ビデオ出力	83
ファイルネーム	86
ファイルネーム編集	87
フィルター効果	46
フォーカスリング	82
フォーカスロック	37
フォーサースシステムレンズ	102
ブラケット撮影	57
フラッシュ	59
フラッシュ発光モード 	59
フラッシュ補正	60
プリセットホワイトバランス	43
プリント	77
プリント予約 	76
フルタイムAF	81
プレビュー	51, 89
プログラム撮影 <b>P</b>	50
プログラムシフト <b>Ps</b>	50
ホームポジション <b>HP</b>	82
ボタン機能	82
ホワイトバランス WB	43
ホワイトバランス補正	44

## ま行

マイ OLYMPUS PENPAL	90
マイクロフォーサースシステムレンズ	102
マイセット撮影	35, 89
マニュアル撮影 <b>M</b>	53
マニュアル発光	59
マニュアルフォーカス (MF)	36
ムービー + 静止画撮影	87, 92
ムービー再生	62, 66
ムービー撮影 	15, 61

ムービープレイ	62
ムービー録音	62, 87
モードガイド表示	84
モニタ調整	80
モノクロ作成	67
モノトーン <b>M</b>	45

## ら行

ライブガイド	20, 89
ライブコントロール	22
リサイズ	67
リセット/マイセット	35
リチウムイオン充電器	4, 101
リチウムイオン電池	4, 101, 116
レリーズ優先C	83
レリーズ優先S	83
連写 	49
レンズ	6, 102
レンズリセット	81
ローキー	46
録音	68
露出基準調整	88
露出ステップ	84
露出補正 	40

## わ行

ワンタッチホワイトバランス 	43, 44
ワンタッチWB	89
ワンブッシュ消去	86

## オリンパス イメージング株式会社

〒163-0914 東京都新宿区西新宿2の3の1 新宿モノリス

### ● ホームページによる情報提供について

製品仕様、パソコンとの接続、OS対応の状況、Q&A等の各種情報を当社ホームページで提供しております。  
また、オンライン修理受付の詳細やインターネットでのお申し込み、修理に関するお問合せ先（修理センター、国内サービスステーションなど）、カスタマーサポートセンターの営業日・営業時間につきましても当社ホームページで最新情報をお知らせしております。  
オリンパスホームページ <http://www.olympus.co.jp/> から「お客様サポート」のページをご参照ください。

### ● 製品に関するお問い合わせ先（カスタマーサポートセンター）

フリーダイヤル



**0120-084215**

**携帯電話・PHSからは042-642-7499**

**FAX 042-642-7486**

調査等の都合上、回答までにお時間をいただく場合がありますので、ご了承ください。

### 便利でお得なサービスメニューをご用意しています

#### ● オンライン修理受付のご案内

オンライン修理受付では、インターネットを利用して修理のお申し込みや修理の状況をご確認いただけます。また、下記にご案内しておりますピックアップサービス（引取修理）も、オンライン修理受付からお申し込みいただけます。

#### ● ピックアップサービス（引取修理）のご案内

オリンパス指定の運送業者が、梱包資材を持ってお客様ご指定の日時にご自宅へお伺いし、故障した製品をお預かりします。お客様自身での梱包は不要です。その後弊社にて修理完成後、お客様のご自宅へ返送いたします。

電話でのお申し込みの場合： 「オリンパス修理ピックアップ窓口」



**0120-971995**

営業時間：平日8:00～21:00 土・日・祝日9:00～17:00（指定休業日を除く）

※ 記載内容は変更されることがあります。