

FM Stereo/SW/MW/LW PLL Synthesized Receiver

# ICF-SW7600G

# ICF-SW7600GS

## Operating Instructions page 2

Before operating the unit, please read this manual thoroughly and retain it for future reference.

## Mode d'emploi page 34

Avant la mise en service de cet appareil, prière de lire attentivement ce mode d'emploi que l'on conservera pour toute référence ultérieure.

## Bedienungsanleitung Seite 66

Lesen Sie vor der Inbetriebnahme diese Anleitung sorgfältig durch und bewahren Sie sie zum späteren Nachschlagen gut auf.

## Gebruiksaanwijzing blz. 98

Lees, alvorens het apparaat in gebruik te nemen, de gebruiksaanwijzing aandachtig door en bewaar deze voor eventuele naslag.

## Istruzioni per l'uso pagina 130

Prima di usare l'apparecchio, leggere con attenzione questo manuale e conservarlo per riferimenti futuri.

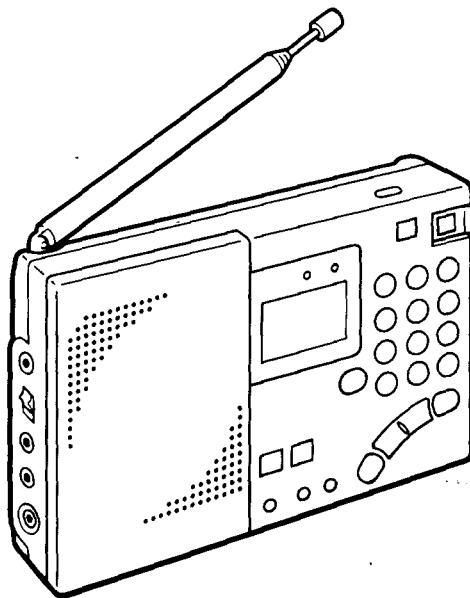

**WARNING**

To prevent fire or shock hazard, do not expose the unit to rain or moisture.

To avoid electrical shock, do not open the cabinet.  
Refer servicing to qualified personnel only.

Please note that accordingly only Sound and TV-Radio Receivers meant for the entire population are allowed to be received via this set. It is prohibited to receive all other transmission such as police radio or mobile radio.

**Table of Contents**

Features .....	4
Precautions .....	5
Location and Function of Controls .....	6
Power Sources .....	10
Batteries .....	10
House Current .....	11
Car Battery .....	11
Setting the Clock .....	12
Changing the MW Channel Step .....	13
Direct Tuning .....	14
To Improve Reception .....	15
Manual Tuning .....	16
Scan Tuning .....	18
Preset Tuning .....	20
Presetting a Station .....	20
Tuning in a Preset Station .....	21
Receiving SSB/CW Transmissions .....	22
Receiving with the Synchronous Detection .....	23
Using the Standby Function .....	24
Using the Sleep Timer .....	26
For Better Reception .....	27
Using the Supplied SW Antenna .....	27
Using the External FM Antenna (not supplied) .....	27
Using the Wide Range Antenna (not supplied) .....	28
Recording Radio Programs .....	29
Specifications .....	30
Troubleshooting Guide .....	31

## Features

Refer to the pages indicated in ( ) for details.

- An FM stereo/SW/MW/LW receiver with worldwide band coverage.
- Quartz controlled PLL (Phase Locked Loop) synthesizer system using a microcomputer for easy pinpoint tuning. The tuned frequency is digitally displayed.
- SSB (Single Side Band) can be received. (22)
- FM stereo reception for headphones (not supplied).

Direct tuning	Tuning in the station by inputting the frequency of the station directly (14)
Manual tuning	Even if you don't know the frequency of the station, you can tune in the station precisely. (16)
Scan tuning	Automatic searching of a station (18)
Preset tuning	Up to 20 stations, 10 stations each for FM and AM, can be preset for button-touch tuning. (20)
Timer standby	Receiving a desired station at the desired time (24)
Sleep timer	Turning the radio off automatically in 60 minutes (26)
Power sources	Three different power sources: internal batteries, house current, car batteries. (10)

## Precautions

- Operate the unit only on 6V DC with four R6 (size AA) batteries. For AC operation, use the AC power adaptor recommended for this unit. Do not use any other type. For car battery operation, use the car battery cord recommended for this unit. Do not use any other type.
- The unit is not disconnected from the AC power source (mains) as long as it is connected to the wall outlet, even if the unit itself has been turned off.
- Disconnect the AC power adaptor from the wall outlet when the unit is not to be used for a long period of time.
- The name plate indicating operating voltage, etc., is located at the rear of the unit.
- Use the unit within a temperature range of 0°C to 40°C (32°F to 104°F). If it is used in temperatures outside this range, an irregular display may appear on the display window. If it is used in temperatures lower than this range, the display may change very slowly. These irregularities will disappear and there will be no damage to the unit when the unit is used in its recommended temperature range.
- Do not leave the unit near heat sources, such as radiators or air ducts, or in a place subject to direct sunlight, excessive dust, moisture, rain, mechanical vibration or shock.
- Should any solid object or liquid fall into the unit, remove the batteries, and have the unit checked by qualified personnel before operating it any further.
- Since a strong magnet is used for the speaker, keep personal credit cards using magnetic coding or spring-wound watches away from the unit to prevent them from possible damage caused by the magnet.
- When the casing becomes soiled, clean it with a soft dry cloth dampened with mild detergent solution. Never use abrasive cleansers or chemical solvents, as they may mar the casing.
- When there is lightning and you are using an external antenna, immediately disconnect the AC power adaptor (if connected) from the wall outlet. Never touch the antenna wire when there is a lightning storm.
- Never connect a ground wire to a gas pipe.
- Reception of 3.6 MHz may be difficult because of internal spurious signals generated by the built-in oscillators.
- In vehicles or buildings, radio reception may be difficult or noisy. Try listening near a window.

### Note on the MW channel step

The MW channel step differs depending on area. The channel step of this unit is factory-set to 10 kHz or to 9 kHz to match the frequency allocation system of the country as listed. You can change the channel step (See page 13).

Area	MW channel step
North and South American countries	10 kHz
Other countries	9 kHz

If you have any question or problem concerning your unit that is not covered in this manual, please consult your nearest Sony dealer.

# Location and Function of Controls

Refer to the pages indicated in ( ) for details.

## Front

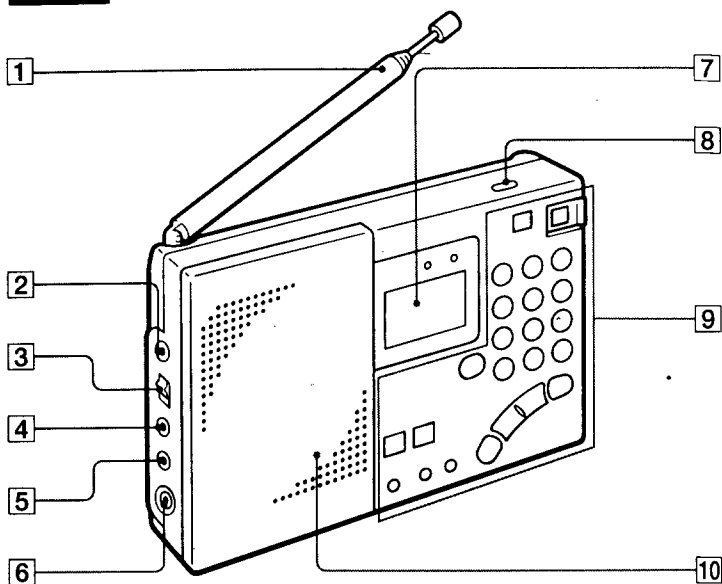

- 1 Telescopic antenna (15)**
- 2 EXT ANT jack (27)**
- 3 SENS DX/LOCAL (FM/AM sensitivity) selector (15)**
- 4 LINE OUT (recording output) jack (29)**
- 5 (headphones) jack**  
When the stereo headphones (not supplied) are plugged in, no sound comes from the speaker. You can listen to FM stereo.
- 6 DC IN 6V (external power input) jack (11)**
- 7 Display (9)**
- 8 LIGHT button**  
Press this button to illuminate the display window for about 15 seconds.
- 9 Control panel (8)**
- 10 Speaker**

## Rear

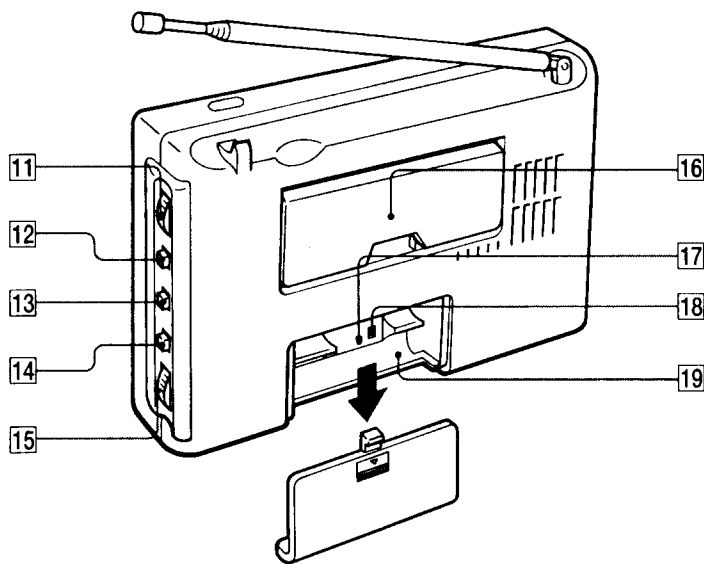

- 11 SSB FINE TUNE control (22)**
- 12 LSB/USB selector (22, 23)**
- 13 AM MODE selector (22, 23)**
- 14 TONE selector (15)**
- 15 VOLUME control**
- 16 Stand**

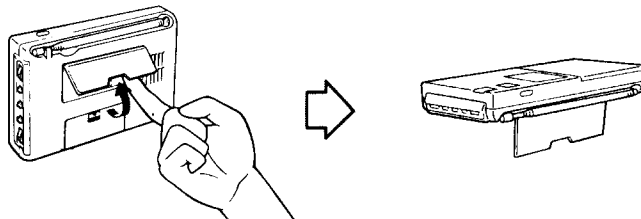

- 17 RESET button**  
Press this button with a pointed object when the unit functions incorrectly. When this button is pressed, the preset stations and the clock settings are erased.
- 18 MW CH STEP (MW channel step) 9/10 kHz selector (13)**
- 19 Battery compartment (10)**

Control panel

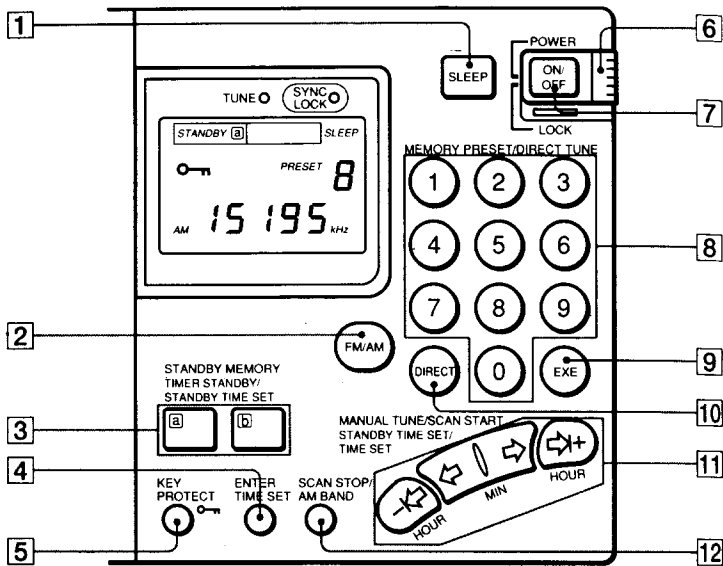

- 1 **SLEEP button** (26)
- 2 **FM/AM button**
- 3 **STANDBY MEMORY/TIMER STANDBY/STANDBY TIME SET a/b buttons** (24)
- 4 **ENTER/TIME SET button**
- 5 **KEY PROTECT** button (15)
- 6 **POWER/LOCK (main power) switch**  
Set this switch to POWER, then press the ON/OFF button to turn on the radio. Set the switch to LOCK when carrying the radio. When this switch is set to LOCK, the power will not be turned on even if you press the ON/OFF button.
- 7 **ON/OFF (power) button**
- 8 **MEMORY PRESET/DIRECT TUNE 0 - 9 buttons** (14, 20)
- 9 **EXE (execute) button** (14)
- 10 **DIRECT button** (14)
- 11 **MANUAL TUNE/SCAN START/STANDBY TIME SET/TIME SET buttons**
- 12 **SCAN STOP/AM BAND button**

Display

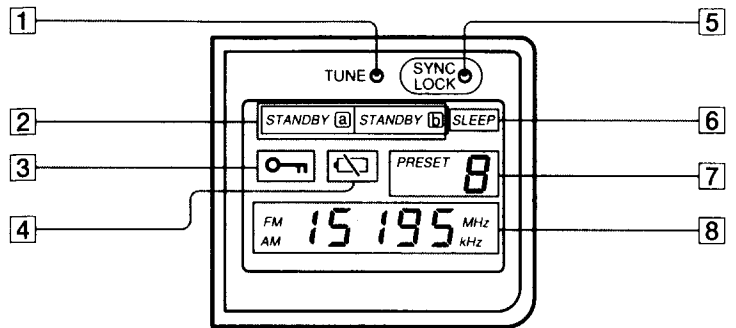

- 1 **TUNE indicator**  
Lights when a station is tuned in.
- 2 **STANDBY a/b indicators** (24)  
Appears when the standby timer a/b is set.
- 3 **Key protect indicator** (15)  
While this indicator appears, all the functions of the buttons are locked.
- 4 **Battery empty indicator** (10)
- 5 **SYNC LOCK indicator** (23)  
Lights when the synchronous detection is performed.
- 6 **SLEEP indicator** (26)  
Appears when the sleep timer is operating.
- 7 **Preset display** (20)
- 8 **Time/frequency display**

# Power Sources

## Batteries

Before installing the batteries, be sure to check that the MW CH STEP 9/10 kHz selector is set correctly (see page 13).

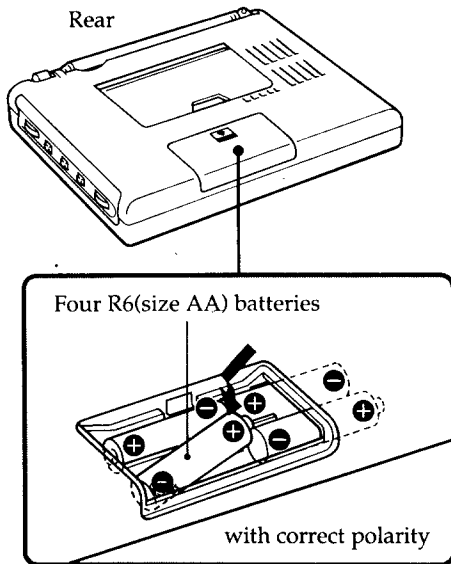

### Notes

- To operate the unit by internal batteries, disconnect the AC power adaptor or car battery cord from the DC IN 6V jack. When you disconnect them from the DC IN 6V jack, the power indicator may flash in the display even if battery capacity still remains. To stop the flashing, press ON/OFF.
- When the batteries are removed for a long time, the preset stations and the clock settings will be erased. In this case, set them again before use.

### Battery replacement

- When the batteries run down, the sound become weak and distorted, and the power indicator flashes in the display. Even in this condition, you can use the unit for a while. When the batteries are completely exhausted, the radio is turned off and the power indicator lights up.
- Replace all the batteries with new one when the power indicator flashes in the display. Even after you replace the batteries, the power indicator remains flashing. To turn off the power indicator, press ON/OFF.
- Replace the batteries within ten minutes after removing the batteries. Otherwise, the preset stations and the clock settings will be erased. If they are erased, preset the stations and set the time again.
- For battery life, see "Specifications".

## House Current

Use the AC-E60HG AC power adaptor (supplied with the ICF-SW7600GS for Canada and European continent).

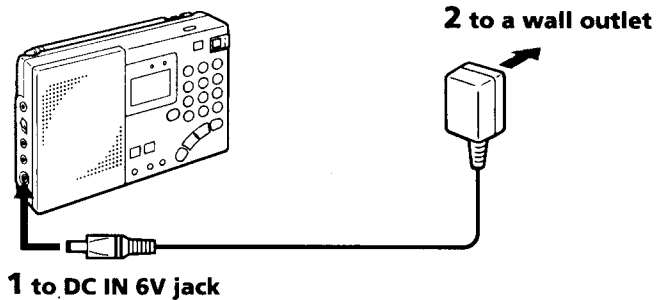

## Car Battery

For use on a car battery, connect the Sony car battery cord (not supplied) to the DC IN 6V jack. For detailed information, see the Operating Instructions of the car battery cord.

### Notes

- The internal batteries are automatically disconnected when the AC power adaptor or the car battery cord is connected to the DC IN 6V jack.
- When connecting and disconnecting the external power source plug, be sure to turn off the radio. Otherwise, the "power indicator" mark will be displayed and the power will be cut. If this happens, turn the radio on again.
- After using the AC power adaptor or the car battery cord, disconnect the DC IN 6V jack first. When the cord is connected to the DC IN 6V jack, the radio does not operate by the internal batteries.
- Keep the batteries installed for the built-in computer back-up even if you use external power sources. However, replace the batteries once a year because they are discharged gradually.

- Use only the recommended AC power adaptor or car battery cord manufactured by Sony. The polarity of the plugs of other manufacturers may be different.

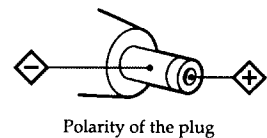

## Setting the Clock

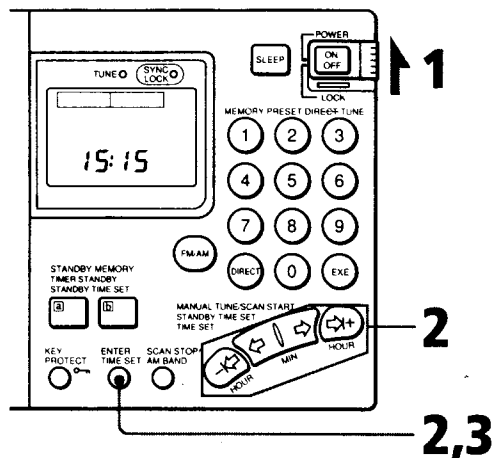

### 1 Set POWER/LOCK to POWER.

When you first install batteries or the clock is reset, "0:00" flashes in the display. Press TIME SET.

### 2 While holding down TIME SET, press a MANUAL TUNE/SCAN START/STANDBY TIME SET/TIME SET button to adjust the clock.

Every pressing of an inner MANUAL TUNE/SCAN START/STANDBY TIME SET/TIME SET button (⇐ or ⇒) changes the time setting by one minute, and an outer button (⇐ or ⇒) by one hour. To advance the time digits rapidly, keep it pressed.

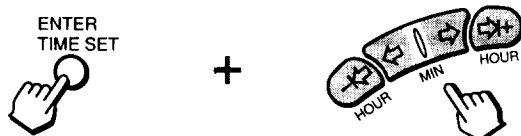

### 3 Release TIME SET.

The ":" indication starts flashing, and the clock begins to operate.

#### While listening to the radio

You cannot set the clock while you are listening to the radio. Be sure to press ON/OFF to turn the radio off and then set the clock.

#### The display when POWER/LOCK is LOCK

The current time is displayed.

## Changing the MW Channel Step

The MW channel step is factory-set to 9 (10) kHz to match the frequency allocation system of the country. If you use the radio where the frequency allocation system is based on 10 (9) kHz interval, set the MW CH STEP 9/10 kHz selector in the battery compartment to 10 (9) kHz.

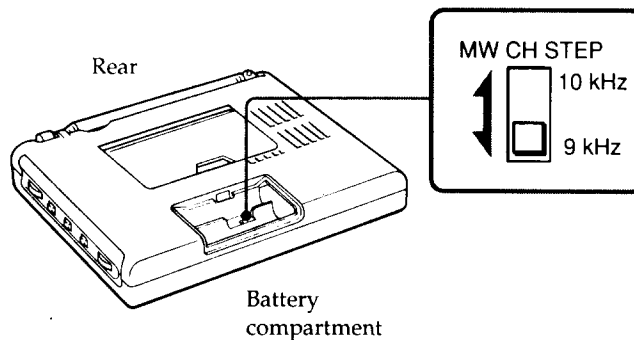

### 1 Set POWER/LOCK to LOCK.

### 2 Open the battery compartment and remove the batteries.

### 3 Change MW CH STEP 9/10 kHz.

### 4 Install the batteries and close the battery compartment.

### 5 Set POWER/LOCK to POWER.

#### The frequency allocation of the area

Area	Frequency allocation system
North America, South America	10 kHz step
Other countries	9 kHz step

#### Change the MW CH STEP 9/10 kHz within 10 minutes

If more than 10 minutes have passed after the batteries were removed, the current time will be erased. In this case, set the time again.

# Direct Tuning

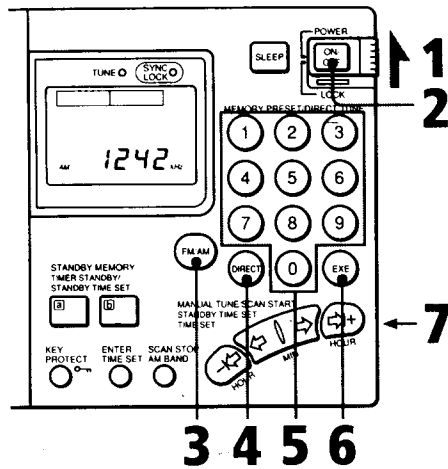

## Examples

FM 89.5 MHz



AM 810 kHz



AM 10000 kHz



AM 12095 kHz



**1 Set POWER/LOCK to POWER.**

**2 Press ON/OFF.** The radio is turned on.

**3 Press FM/AM** to select the band (FM or AM).

Select AM to receive SW, MW or LW.

**4 Press DIRECT.** The frequency in the display is erased.

## Note

After pressing a button, press the next button within 10 seconds. If you do not, the display will return to the previously received station.

## When you input a frequency outside the frequency range

The display will return to the previously received station. Press DIRECT and enter the correct frequency again.

## If you input a wrong frequency

Press DIRECT to cancel the entry, and perform the above procedure from step 4 with the correct frequency.

**5 Enter the frequency of the desired station directly by pressing the MEMORY PRESET/DIRECT TUNE buttons 0 - 9.** You should press a button within 10 seconds after pressing the previous button.

Minimum entry digit:

FM: 0.05 MHz (50 kHz)

AM: 1 kHz

For FM band, a decimal point is not required.

For AM band, lower triple zero digits can be omitted.

(See the examples at left.)

**6 Press EXE.** When the station is tuned in, the TUNE indicator lights.

**7 Adjust VOLUME.**

To turn off the radio, press ON/OFF.

## To Improve Reception

### For MW/LW reception

Retract the telescopic antenna. The built-in ferrite bar antenna activates. Since this antenna is directional, rotate the unit horizontally to the optimum direction.

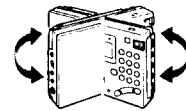

### For SW reception

Pull out the telescopic antenna to its full length and set it vertically.

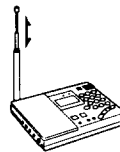

### For FM reception

Pull out the telescopic antenna to expose its swivel base and adjust its length, angle and direction.

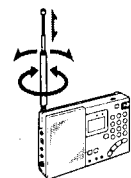

## When the sound is distorted

Normally set SENS DX/LOCAL to DX. However, when the sound is distorted, set it to LOCAL.

## When you are listening to the news

Set TONE to NEWS. Vocal will be heard more clearly. When you are listening to music, set it to MUSIC.

## To Prevent Accidental Change of the Received Station

Press KEY PROTECT . The mark appears in the display window and all the buttons on the control panel do not work.

To release the key protect function; press KEY PROTECT again.



# Manual Tuning

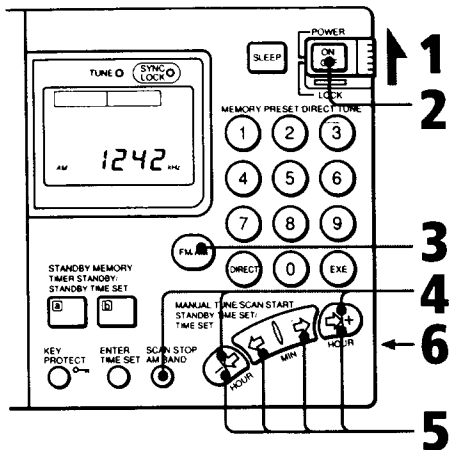

- 1 Set POWER/LOCK to POWER.**
- 2 Press ON/OFF.** The radio is turned on.
- 3 Press FM/AM** to select the band (FM or AM).  
Select AM to receive SW, MW or LW.
- 4** If you select the FM band, skip this step.  
**While pressing the SCAN STOP/AM BAND, press an outer MANUAL TUNE/SCAN START/STANDBY TIME SET/TIME SET button (⇐ or ⇒) repeatedly** to select the desired band or meter band.

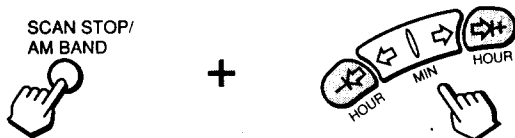

The minimum frequency in that band or meter band is received.

### What is a meter band?

SW is divided into 13 bands by the wave length (meter).  
Each band is called a meter band. (See the table on page 19.)

- 5 Press an MANUAL TUNE/SCAN START/STANDBY TIME SET/TIME SET button** to search for a desired station. Pressing the outer (⇐ or ⇒) or inner (↔ or ↔) buttons changes the frequency in the following frequency step.

Band	Outer buttons (⇐ or ⇒)	Inner buttons (↔ or ↔)
FM	50 kHz	50 kHz
SW	5 kHz	1 kHz
MW	9/10 kHz	1 kHz
LW	9 kHz	1 kHz

When the station is tuned in, the TUNE indicator lights.

- 6 Adjust VOLUME.**

To turn off the radio, press ON/OFF.

### Frequency band does not change

If you keep pressing MANUAL TUNE/SCAN START/STANDBY TIME SET/TIME SET, the frequency will repeat in the following ranges.

Band	Inner buttons (↔ or ↔)	Outer buttons*1 (⇐ or ⇒)
FM	76 ↔ 108 MHz*2	76 ↔ 108 MHz*2
AM	150 ↔ 29999 kHz*3	in each broadcast band or meter band

\*1 Scan tuning mode

\*2 87.5 ↔ 108 MHz for the Italy model

\*3 150 ↔ 285, 530 ↔ 1620, 3850 ↔ 26100 kHz for the Italy model

# Scan Tuning

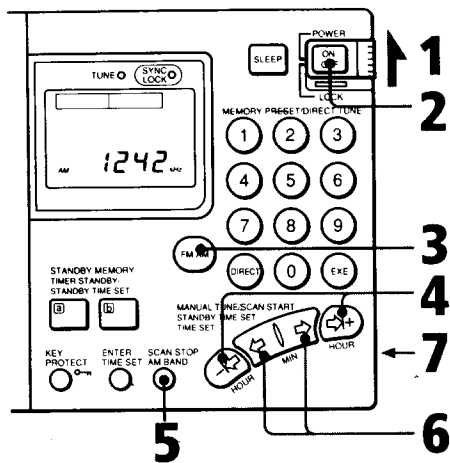

- 1 Set POWER/LOCK to POWER.**
- 2 Press ON/OFF.** The radio is turned on.
- 3 Receive a broadcast band** by way of direct tuning or manual tuning. (Refer to the table on the next page for the frequency range of each broadcast band.)
- 4 Keep pressing an outer MANUAL TUNE/SCAN START/STANDBY TIME SET/TIME SET button (← or →) for about 2 seconds.** Scan tuning will begin within the frequency range. When a station is received, the scanning will stop automatically for about 2 seconds and the TUNE indicator lights.
- 5 Press SCAN STOP/AM BAND** to listen to the station being received. The scan tuning stops and the station being received is tuned in.
- 6 Tune in the station more precisely by inner buttons of MANUAL TUNE/SCAN START/STANDBY TIME SET/TIME SET (← or →), if required.**
- 7 Adjust VOLUME.**  
To turn off the radio, press ON/OFF.

The frequency allocation (channel step)

FM .....	50 kHz
SW .....	5 kHz
MW .....	9 kHz/10 kHz
LW .....	9 kHz

When scan tuning stops too often  
Set SENS DX/LOCAL to LOCAL.

## Frequency Range of the Auto Scan for Each Broadcast Band

Broadcast band	Frequency range	SW meter band	
AM	LW	153 kHz - 522 kHz *1	—
	MW	530 kHz - 1620 kHz (10 kHz step)	—
		531 kHz - 1620 kHz (9 kHz step)	—
	SW	2250 kHz - 2550 kHz *2	120 meter band
		3150 kHz - 3450 kHz *2	90 meter band
		3850 kHz - 4050 kHz	75 meter band
		4700 kHz - 5100 kHz	60 meter band
		5900 kHz - 6250 kHz	49 meter band
		7100 kHz - 7400 kHz	41 meter band
		9400 kHz - 10000 kHz	31 meter band
		11500 kHz - 12150 kHz	25 meter band
		13500 kHz - 13900 kHz	22 meter band
		15000 kHz - 15700 kHz	19 meter band
	17450 kHz - 18000 kHz	16 meter band	
21450 kHz - 21950 kHz	13 meter band		
25600 kHz - 26100 kHz	11 meter band		
FM	76.00 MHz - 108.00 MHz*3	—	

\*1 153 - 285 kHz for the Italy model

\*2 For the Italy model, these frequencies cannot be tuned in.

\*3 87.50 - 108.00 MHz for the Italy model

### Frequency band does not change

If you do not stop scanning, the scanning will repeat in the range of the broadcast band or meter band.

# Preset Tuning

## Presetting a Station

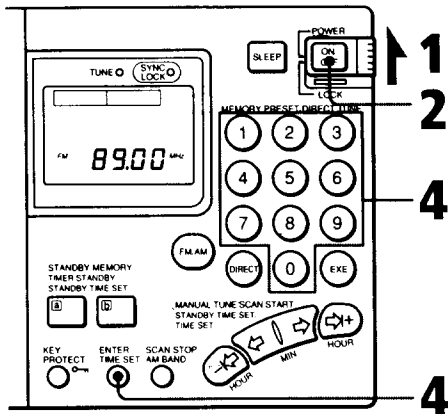

- 1 Set POWER/LOCK to POWER.**
- 2 Press ON/OFF.** The radio is turned on.
- 3 Tune in a desired station** by way of direct tuning (see page 14), manual tuning (see page 16) or scan tuning (see page 18).
- 4 While keeping ENTER pressed, press one of the MEMORY PRESET/DIRECT TUNE buttons 0 to 9.**  
The station which is tuned in is preset on that button. The preset number appears in the display.

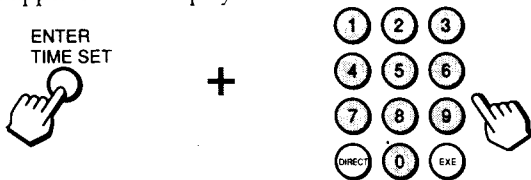

Ex. To preset FM 89.0 MHz on MEMORY PRESET/DIRECT TUNE 1

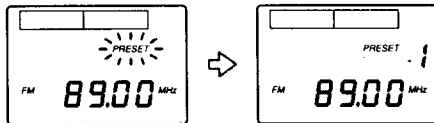

**The number of stations you can preset**  
Up to 20 stations, 10 stations each for FM and AM, can be preset to MEMORY PRESET/DIRECT TUNE button 0 to 9.

**To change the preset station**  
Preset a station to the desired MEMORY PRESET/DIRECT TUNE button 0 to 9. The station previously preset to the button is erased.

## Tuning in a Preset Station

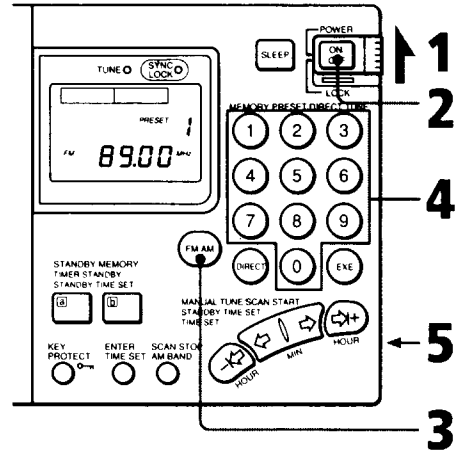

- 1 Set POWER/LOCK to POWER.**
- 2 Press ON/OFF.** The radio is turned on.
- 3 Press FM/AM** to select the band (FM or AM).
- 4 Press the desired MEMORY PRESET/DIRECT TUNE button 0 to 9.**  
The station preset on that button will be tuned in.
- 5 Adjust VOLUME.**  
To turn off the radio, press ON/OFF.

## Receiving SSB (Single Side Band)/CW (Continuous Wave) Transmissions

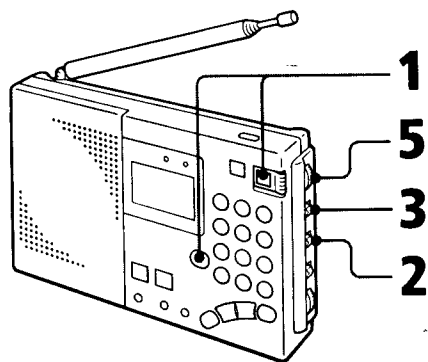

- 1 Turn on the radio, and select AM with FM/AM.**
- 2 Set AM MODE to SSB.**
- 3 Switch LSB/USB** to select the desired sideband. To receive CW, select LSB.
- 4 Tune in a frequency near the broadcast you want to receive** by way of direct tuning (see page 14), manual tuning (see page 16) or scan tuning (see page 18).
- 5 Adjust the tuning with SSB FINE TUNE.**  
You can adjust the frequency within an approx.  $\pm 1.5$  kHz range. The frequency display will not change.

### What is SSB (Single Side Band) ?

SSB is very popular among ham and business radio users and will be found on all of the amateur bands because of its signal intelligibility. In general, SSB transmissions employ USB (upper sideband) modulation, and for amateur bands lower than 10 MHz, LSB (lower sideband) is often used.

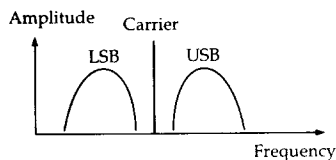

### What is CW (Continuous Wave) ?

CW is also popular among ham and business radio users. In CW transmission, the amplitude of a carrier is not modulated while that of other system is modulated. CW conveys information by interrupting a carrier using Morse code. It can be heard as a beat sound only with the unit equipped with BFO circuits. To understand the information transmitted by CW, you need to learn the Morse code.

## Receiving with the Synchronous Detection

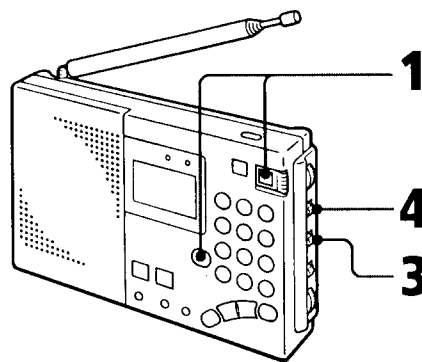

- 1 Turn on the radio, and select AM with FM/AM.**
- 2 Tune in a frequency you want to receive** by way of direct tuning (see page 14), manual tuning (see page 16), scan tuning (see page 18) or preset tuning (see page 20).
- 3 Set AM MODE to SYNC.**
- 4 Switch LSB/USB** to a sideband that gives clear reception.  
When the synchronous detection is locked, the SYNC LOCK indicator lights.

### What is synchronous detection?

There are two big problems in AM reception: distortion due to fading and interference from adjacent stations. Synchronous detection is effective in solving these problems. Distortion due to fading is caused by over-modulation, which occurs when a carrier component of the received signal is attenuated on the way. In this receiver, a pure carrier frequency with no level variation, perfectly synchronized with the original carrier, is generated in the synchronous detector circuit and is mixed with the received signal to compensate the attenuated carrier component. In this way, distortion is remarkably reduced. On the other hand, AM (SW, MW, and LW) broadcasting generally uses double-sideband transmission, in which modulated signals are transmitted using

both the upper and lower sidebands (USB and LSB). In most cases, one of the sidebands is affected by interference from adjacent stations (beats). In the synchronous detector circuit, one of USB and LSB can be received. This allows clear reception without interference from adjacent stations.

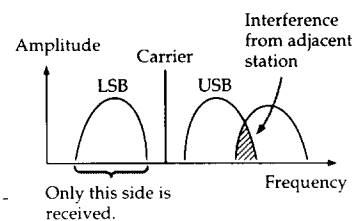

# Using the Standby Function

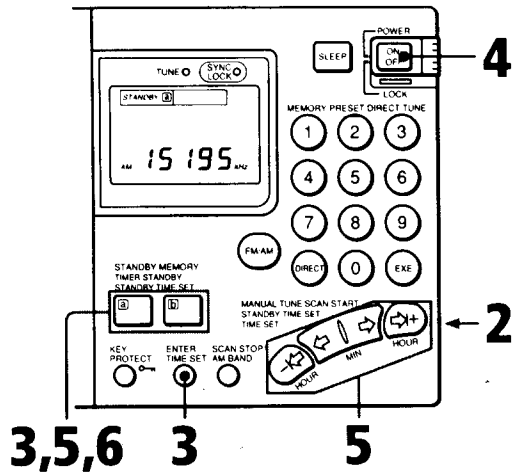

- 1 Tune in the desired station which you want to listen to at the desired time** by way of direct tuning (see page 14), manual tuning (see page 16), scan tuning (see page 18) or preset tuning (see page 20).
- 2 Adjust VOLUME.**
- 3 While keeping ENTER pressed, press STANDBY MEMORY/TIMER STANDBY/STANDBY TIME SET [a] or [b].** The station is preset on that button.

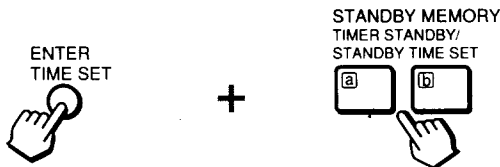

- 4 Press ON/OFF.** The radio will be turned off.
- 5 While keeping STANDBY MEMORY/TIMER STANDBY/STANDBY TIME SET [a] or [b] pressed, press a MANUAL TUNE/SCAN START/STANDBY TIME SET/TIME SET to set the standby time.**  
Every pressing of an inner MANUAL TUNE/SCAN START/STANDBY TIME SET/TIME SET button (↔ or ⇄) changes the standby time by one minute, and an outer button (⇄ or ⇄+) by one hour. To advance the time digits rapidly, keep it pressed. The STANDBY [a]/[b] indicator flashes in the display while STANDBY MEMORY/TIMER STANDBY/STANDBY TIME SET [a] or [b] is being pressed.

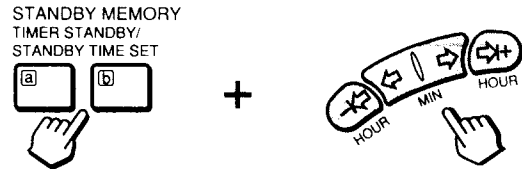

Ex. Setting 7:15 to STANDBY [a]

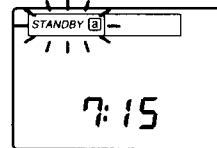

- 6 Stop pressing STANDBY MEMORY/TIMER STANDBY/STANDBY TIME SET [a] or [b].** The current time appears in the display, and the STANDBY [a]/[b] indicator will continue to be displayed.

**When you set the standby time**  
Be sure to turn the radio off. You cannot set the standby time while you are listening to the radio.

**To cancel the standby mode**  
Press STANDBY MEMORY/TIMER STANDBY/STANDBY TIME SET [a] or [b] so that the STANDBY [a]/[b] indicator disappears or set POWER/LOCK to LOCK.

**Once you preset the standby time**  
The radio is turned on at the same time everyday.

**To check the preset standby time**  
Hold down STANDBY MEMORY/TIMER STANDBY/STANDBY TIME SET [a] or [b] when the STANDBY [a]/[b] indicator is not displayed.

**To change the preset standby time**  
Set the desired standby time. The time previously set is erased.

**When the radio is turned on at the preset time**  
The radio will be turned off automatically after about 60 minutes.

**When you are listening to the radio at the preset time**  
The frequency will change to that preset to the appropriate STANDBY MEMORY/TIMER STANDBY/STANDBY TIME SET button.

**You can set standby [a] and [b] together**  
When the standby time comes while the other standby is working, the next standby will work with the appropriate frequency.

**If you set standby [a] and [b] to the same desired time**  
Only standby [a] will work.

## Using the Sleep Timer

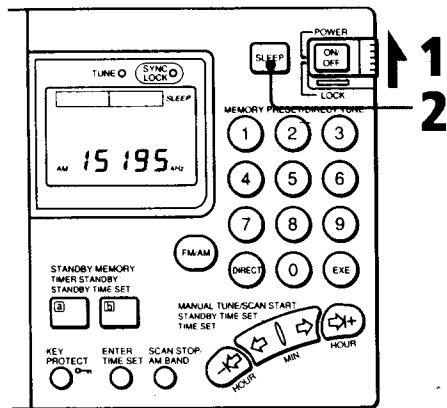

**1 Set POWER/LOCK to POWER.**

**2 Press SLEEP.**

The radio is tuned on. The SLEEP indicator appears in the display.

**3 Tune in the desired station and adjust VOLUME.**

The radio will be turned off automatically after about 60 minutes.

### When you press SLEEP while listening to the radio

The radio will be turned off automatically after about 60 minutes.

### To turn off the radio before the sleep time

Press ON/OFF.

### To prolong the listening time

Press SLEEP again. The radio will be turned off about 60 minutes later.

### If you press SLEEP after the radio is turned off

The sleep timer activates and the last station to be tuned in will be received.

## For Better Reception

### Using the Supplied SW Antenna

Usually the telescopic antenna is sufficient for SW reception. However, in a metal or concrete building, the use of the supplied SW antenna is recommended.

#### To Use the Compact Antenna AN-71 Supplied With the ICF-SW7600G

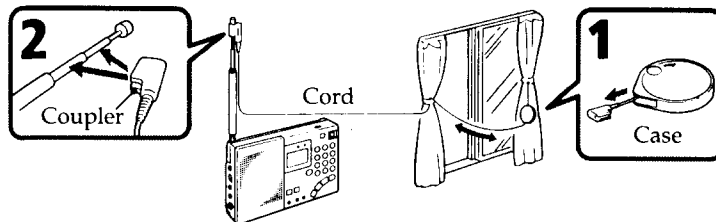

**1 Fully pull out the cord from the case.**

**2 Attach the coupler to the telescopic antenna.**

**3 When the window can be opened: Extend the cord and the case out through the window, after making sure there is no danger.**

When the window cannot be opened: **Fully extend the cord along the frame of the window.**

#### To Use the Active Antenna AN-LP1 Supplied With the ICF-SW7600GS

Refer to the instruction manual supplied with the AN-LP1.

### Using the External FM Antenna (not supplied)

In a steel-frame building, a mountainous area, at a distance from the transmitter or in a location where ignition noise is severe, FM reception may be unsatisfactory with the telescopic antenna. In this case, connect a commercially available external FM antenna with a 75-ohm coaxial cable.

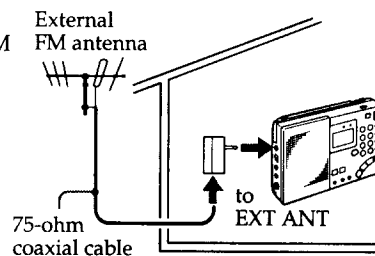

After use



### Using the Wide Range Antenna (not supplied)

Use the wide range antenna AN-1 or AN-102 (not supplied). There are the following two methods.

#### Method A (For SW reception)

With a connecting cord, connect the OUTPUT jack of the antenna controller (supplied with the AN-1 or AN-102) and the EXT ANT jack of this unit.

#### Method B (For MW/LW reception only)

- 1 With the connecting cord, connect the OUTPUT jack of the antenna controller and the INPUT jack of the antenna coupler (supplied with the AN-1 or AN-102).
- 2 Position the antenna coupler near the unit.

Example: When the AN-1 is used.

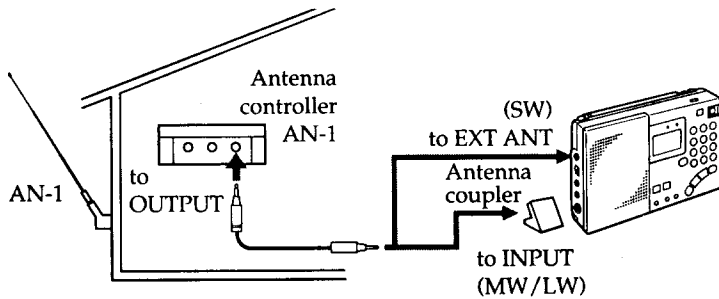

#### Notes

- When receiving MW or LW broadcasts without the external antenna, be sure to disconnect an SW external antenna. Otherwise, you cannot receive them as the built-in ferrite bar antenna does not function.
- If there is lightning, do not touch the wire of an external antenna and disconnect its AC power adaptor (if connected) immediately. Never touch the antenna wire during a lightning storm.

- When using an external antenna, retract the telescopic antenna.
- Locate the outdoor antenna as far away from the street as possible.
- For details about the external antenna, refer to its instruction manual.

## Recording Radio Programs

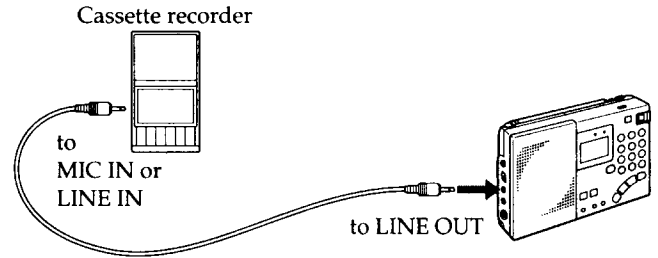

Cassette recorder		Connecting cable
Type	Jack	
Monaural	MIC IN (minijack)	RK-G135
	MIC IN (minijack)	RK-G134
Stereo	LINE IN (minijack)	RK-G136
	LINE IN (pinjack)	RK-G129

Tune in a desired radio program, set TONE to a desired position, and set the cassette recorder to the record mode.

#### Note

The VOLUME control setting on the radio has no effect on recording.

#### Stereo recording

When you record with a stereo recorder, you can record FM stereo programs in stereo. To do so, headphones must be connected to the headphones jack. AM programs are recorded monaurally to both channels.

## Specifications

Circuit system	FM: Superheterodyne SW/MW/LW: Dual conversion superheterodyne															
Frequency range	<table border="1"> <thead> <tr> <th>Band</th> <th>Italy model</th> <th>Other models</th> </tr> </thead> <tbody> <tr> <td>FM</td> <td>87.5 - 108.0 MHz</td> <td>76.0 - 108.0 MHz</td> </tr> <tr> <td>SW</td> <td>3850 - 26100 kHz</td> <td>1621 - 29999 kHz</td> </tr> <tr> <td>MW</td> <td>530 - 1620 kHz</td> <td>530 - 1620 kHz</td> </tr> <tr> <td>LW</td> <td>150 - 285 kHz</td> <td>150 - 529 kHz</td> </tr> </tbody> </table>	Band	Italy model	Other models	FM	87.5 - 108.0 MHz	76.0 - 108.0 MHz	SW	3850 - 26100 kHz	1621 - 29999 kHz	MW	530 - 1620 kHz	530 - 1620 kHz	LW	150 - 285 kHz	150 - 529 kHz
Band	Italy model	Other models														
FM	87.5 - 108.0 MHz	76.0 - 108.0 MHz														
SW	3850 - 26100 kHz	1621 - 29999 kHz														
MW	530 - 1620 kHz	530 - 1620 kHz														
LW	150 - 285 kHz	150 - 529 kHz														
Intermediate frequency	FM: 10.7 MHz SW/MW/LW: 55.845 MHz (first), 455 kHz (second) Approx. 77 mm (3 1/8 inches) dia., 8 ohms															
Speaker	Approx. 77 mm (3 1/8 inches) dia., 8 ohms															
Power output	400 mW (at 10 % harmonic distortion)															
Outputs	Recording output jack (stereo minijack) output level 245 mV (-10 dBs) output impedance 10 kilohm or less Headphones jack (stereo minijack) 16 ohms															
Power requirements	6 V DC Four R6 (size AA) batteries DC IN 6V jack accepts: Sony AC power adaptor (supplied only with the ICF-SW7600GS for Canada and European continent) Sony car battery cord (not supplied)															
Battery life	Using Sony R6 (size AA) batteries: FM: approx. 15 hours, AM: approx. 10 hours Using Sony R6 (size AA) alkaline batteries: FM: approx. 33 hours, AM: approx. 20 hours (When listening for four hours a day at normal volume)															
Dimensions	Approx. 191.2 x 118 x 32.3 mm (w/h/d) (7 5/8 x 4 3/4 x 1 5/16 inches) including projecting parts and controls															
Mass	Approx. 615 g (1 lb. 5.7 oz) including batteries															
Accessories supplied	AC power adaptor (1)* <sup>1</sup> Compact antenna AN-71 (1)* <sup>2</sup> Active antenna AN-LP1 (1)* <sup>3</sup> Carrying case (1) Wave handbook (1) *1 Supplied only with the ICF-SW7600GS for Canada and European continent *2 Supplied only with the ICF-SW7600G *3 Supplied only with the ICF-SW7600GS															

### Note

This appliance conforms with EEC Directive 87/308/EEC regarding interference suppression.

Design and specifications subject to change without notice.

### Optional accessories

AC power adaptor AC-E60HG\*

Connecting cord:

RK-G135 (stereo miniplug ↔ miniplug)

RK-G134 (stereo miniplug ↔ stereo miniplug)

RK-G136 (stereo miniplug ↔ stereo miniplug)

RK-G129 (stereo miniplug ↔ two pinplugs)

LW/MW/SW wide range antenna AN-1/AN-102

\* The voltage of power supply is different depending on the country. Please buy an AC power adaptor suitable in the country where the radio is to be used.

Your dealer may not handle some of the above listed optional accessories. Please ask your dealer for detailed information on the optional accessories available in your country.

## Troubleshooting Guide

### The power is not turned on even if you press the ON/OFF button.

- Weak batteries (⚡ appears in the display).  
➔ Replace all the batteries with new ones.
- Incorrect polarity of batteries. See page 10.
- The POWER/LOCK switch is set to LOCK.
- The AC power adaptor or a car battery cord is disconnected.
- Battery operation is attempted while an AC power adaptor or a car battery cord is connected to the unit, but not to a wall outlet or cigarette lighter socket.
- The KEY PROTECT ⏏ button has been pressed. ➔ Press this button again to make the ⏏ mark disappear.

### No display in the time display

- Incorrect polarity of batteries. See page 10.
- Weak batteries.

### Display is dim.

- Weak batteries (⚡ appears in the display).  
➔ Replace all the batteries with new ones.
- The unit is being used in extremely high temperatures or in a place with excessive moisture.

### Display appears slowly.

- The unit is being used in extremely low temperatures.

### Sound is not heard at all.

- The VOLUME control is turned down completely.
- The stereo headphones are plugged in.
- Incorrect polarity of batteries. See page 10.

### Very weak or interrupted sound, or unsatisfactory reception.

- Weak batteries.
- Tuning or antenna adjustment is not correct. ➔ Tune in correctly with manual tuning (see page 16). For antenna adjustment, see page 15.
- Weak signal. ➔ When in a vehicle or in a building, listen near a window.
- The frequency displayed differs a little from the active station frequency. ➔ Tune more precisely with manual tuning (see page 16) or by using SSB FINE TUNE (see page 22).
- The SENS DX/LOCAL selector is set to LOCAL. ➔ Set to DX.

### Frequency cannot be input during direct tuning.



- The next button was not pressed within 10 seconds after the previous button was pressed.



### **Presetting frequency cannot be input.**

- ENTER is not pressed when you press the MEMORY PRESET/DIRECT TUNE button. → To input a frequency, while pressing the ENTER, press the desired MEMORY PRESET/DIRECT TUNE button.



### **No key input is acceptable.**

- The KEY PROTECT  button has been pressed. → Press this button again to make the  mark disappear.

### **The preset station cannot be received when preset tuning.**

- Incorrect MEMORY PRESET/DIRECT TUNE button is pressed.
- The preset station is erased. → Preset the station again.

### **The radio is not turned on at the timer-setting time.**

- The timer is not in the standby mode. → Press the STANDBY MEMORY/TIMER STANDBY/STANDBY TIME SET  or  button.
- The POWER/LOCK is set to LOCK.
- When it took more than 10 minutes to replace batteries, the timer setting time has been erased. → After replacing the batteries, set the timer again.

**AVERTISSEMENT**

Afin d'éviter tout risque d'incendie ou d'électrocution, ne pas exposer cet appareil à la pluie ou à l'humidité.

Afin d'éviter tout danger d'électrocution, ne pas ouvrir le coffret. Ne confier l'entretien de l'appareil qu'à un technicien qualifié.

**Table des matières**

Caractéristiques .....	36
Précautions .....	37
Nomenclature .....	38
Sources d'alimentation .....	42
Piles .....	42
Courant domestique .....	43
Batterie de voiture .....	43
Réglage de l'horloge .....	44
Modification de l'intervalle d'accord PO .....	45
Accord direct .....	46
Pour améliorer la réception .....	47
Accord manuel .....	48
Accord par balayage .....	50
Accord par préréglage .....	52
Préréglage d'une station .....	52
Accord d'une station préréglée .....	53
Réception des émissions BLU/CW .....	54
Réception avec la démodulation synchrone .....	55
Fonction d'attente de réception .....	56
Utilisation de la minuterie sommeil .....	58
Pour améliorer la réception .....	59
Utilisation de l'antenne OC fournie .....	59
Utilisation de l'antenne FM extérieure (non fournie) .....	59
Utilisation d'une antenne grande portée (non fournie) .....	60
Enregistrement des émissions de radio .....	61
Spécifications .....	62
Guide de dépannage .....	63

## Caractéristiques

Pour plus de détails, reportez-vous aux pages indiquées entre parenthèses.

- Récepteur FM stéréo/OC/PO/GO avec une portée mondiale.
- Synthétiseur PLL (Phase Locked Loop) contrôlé au quartz avec un microprocesseur permettant un accord précis et facile. La fréquence accordée est affichée numériquement.
- Possibilité de réception de la bande latérale unique (BLU). (54)
- Réception FM en stéréo pour l'écoute au casque (non fourni).

Accord direct	Vous accordez la station en entrant directement sa fréquence. (46)
Accord manuel	Même si vous ne connaissez pas la fréquence de la station, vous pouvez l'accorder avec précision. (48)
Accord par balayage	Recherche automatique d'une station. (50)
Accord par pré réglage	Vous pouvez mémoriser jusqu'à 20 stations, 10 pour la modulation de fréquence et 10 pour la modulation d'amplitude, que vous sélectionnez par l'action d'une seule touche. (52)
Attente de réception	Réception de la station souhaitée à l'heure souhaitée. (56)
Minuterie sommeil	La radio s'éteint automatiquement au bout de 60 minutes. (58)
Sources d'alimentation	Trois sources d'alimentation différentes: piles, courant domestique ou batterie de voiture. (42)

## Précautions

- L'appareil ne peut fonctionner que sur courant continu de 6 V par quatre piles R6 (format AA).  
Pour alimenter l'appareil sur le secteur, utilisez l'adaptateur d'alimentation secteur recommandé. N'utilisez aucun autre type d'adaptateur.  
Pour alimenter l'appareil sur une batterie de voiture, utilisez le cordon allume-cigare recommandé. N'utilisez aucun type de cordon.
- L'appareil n'est pas déconnecté de la source d'alimentation secteur (courant domestique) tant qu'il est branché sur une prise murale, même s'il a été mis hors tension.
- Débranchez l'adaptateur d'alimentation secteur de la prise murale si l'appareil ne doit pas être utilisé pendant longtemps.
- La plaque indiquant la tension de fonctionnement et autres informations électriques est située à l'arrière de l'appareil.
- Utilisez l'appareil dans une plage de température entre 0°C et 40°C (32°F et 104°F). Si vous l'utilisez hors de cette plage de température, les informations apparaissant sur l'afficheur risquent d'être irrégulières. S'il fait trop froid, l'affichage risque de changer très lentement. Ces irrégularités disparaissent sans aucun dommage pour l'appareil dès qu'il est ramené dans la plage de température recommandée.
- L'appareil ne doit pas être laissé près d'une source de chaleur, comme un radiateur ou une bouche d'air chaud, ou dans un endroit exposé directement au soleil, à de la poussière excessive, à l'humidité, à la pluie, à des vibrations mécaniques ou à des chocs.
- Si un objet solide ou un liquide tombait dans l'appareil, sortez les piles et faites vérifier l'appareil par un technicien qualifié avant de le remettre en service.
- Etant donné qu'un aimant puissant est utilisé dans le haut-parleur, éloignez les cartes de crédit à code magnétique ou les montres à ressorts pour éviter des dommages possibles dus à l'aimant.
- Si le boîtier est sale, nettoyez-le avec un chiffon doux légèrement mouillé d'une solution savonneuse douce. N'utilisez jamais de produit abrasif ou de solvant chimique qui pourraient abîmer la finition.
- S'il y a des éclairs et que vous utilisez une antenne extérieure, déconnectez immédiatement l'adaptateur d'alimentation secteur de la prise murale (s'il est raccordé). Ne jamais toucher le fil d'antenne pendant un orage.
- Ne jamais raccorder un fil de masse à une conduite de gaz.
- La réception de la fréquence 3,6 MHz risque d'être difficile à cause des signaux parasites internes générés par les oscillateurs intégrés.
- Dans un véhicule ou un bâtiment, la réception radio peut être difficile ou présenter des parasites. Rapprochez l'appareil d'une fenêtre.

### Remarque concernant l'intervalle d'accord PO

L'intervalle d'accord PO varie suivant la région. Sur cet appareil, il est pré réglé en usine sur 10 kHz ou 9 kHz suivant le système d'attribution des fréquences de votre pays comme indiqué dans le tableau ci-dessous. Vous pouvez changer l'intervalle d'accord (Voir page 45).

Zone	Intervalle d'accord PO
Pays du continent américain	10 kHz
Autres pays	9 kHz

Si vous avez des questions ou des problèmes qui ne sont pas traités dans ce mode d'emploi, veuillez contacter votre revendeur Sony le plus proche.

# Nomenclature

Pour plus de détails, reportez-vous aux pages indiquées entre parenthèses.

## Avant

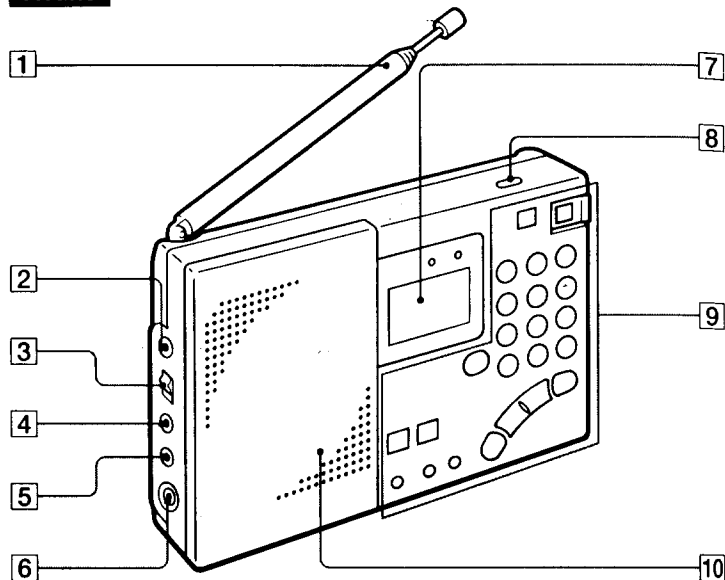

- 1 Antenne télescopique (47)**
- 2 Prise d'antenne extérieure (EXT ANT) (59)**
- 3 Sélecteur de sensibilité FM/AM (SENS DX/LOCAL) (47)**
- 4 Prise de sortie pour enregistrement (LINE OUT) (61)**
- 5 Prise casque (🎧)**  
Quand vous branchez un casque stéréo (non fourni) sur cette prise, le son du haut-parleur est coupé. Vous pouvez ainsi écouter la FM en stéréo.
- 6 Prise d'entrée d'alimentation externe (DC IN 6V ⚡) (43)**
- 7 Afficheur (41)**
- 8 Touche d'éclairage (LIGHT)**  
Appuyez sur cette touche pour allumer l'afficheur pendant environ 15 secondes.
- 9 Panneau de commande (40)**
- 10 Haut-parleur**

## Arrière

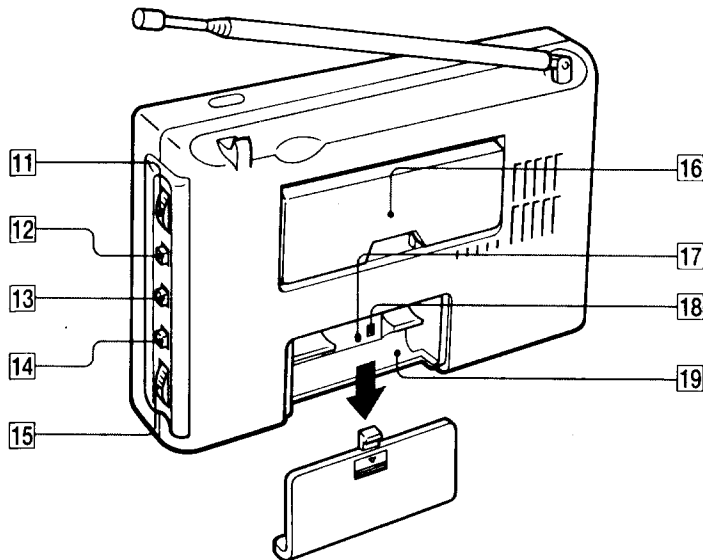

- 11 Réglage d'accord fin BLU (SSB FINE TUNE) (54)**
- 12 Sélecteur de bande latérale (LSB/USB) (54, 55)**
- 13 Sélecteur du mode AM (AM MODE) (54, 55)**
- 14 Sélecteur de tonalité (TONE) (47)**
- 15 Réglage du volume (VOLUME)**
- 16 Support**

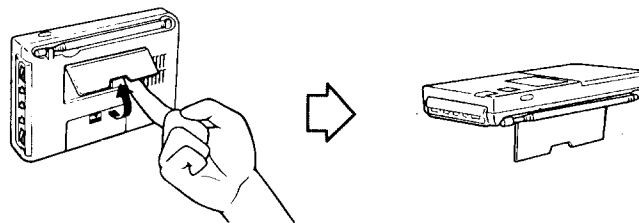

- 17 Touche de réinitialisation (RESET)**  
Appuyez sur cette touche à l'aide d'un objet pointu si l'appareil ne fonctionne pas correctement. Quand cette touche est actionnée, les stations pré-réglées et les réglages de l'horloge sont effacés.
- 18 Sélecteur de l'intervalle d'accord PO (MW CH STEP 9/10 kHz) (45)**
- 19 Logement des piles (42)**

Panneau de commande

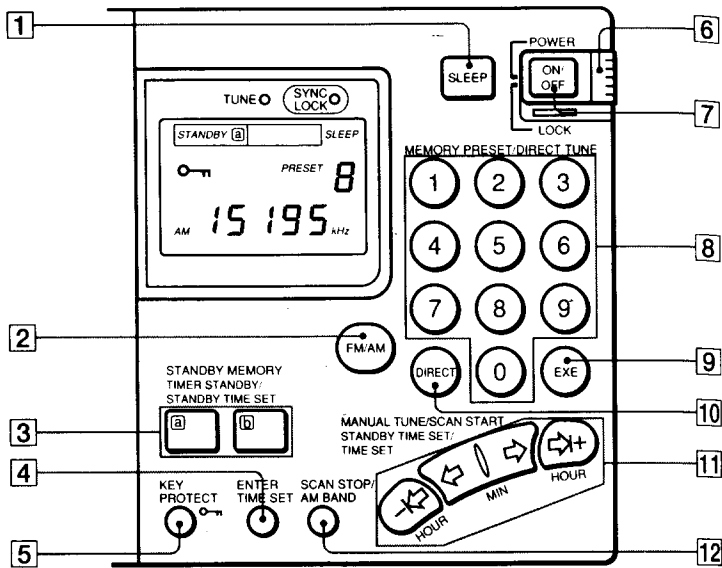

- 1 Touche de minuterie sommeil (SLEEP) (58)
- 2 Touche de bande FM/AM (FM/AM)
- 3 Touche d'attente de réception (STANDBY MEMORY/TIMER STANDBY/STANDBY TIME SET [a]/[b]) (56)
- 4 Touche de entrée/réglage de l'heure (ENTER/TIME SET)
- 5 Touche de verrouillage du clavier (KEY PROTECT  $\rightarrow$ ) (47)
- 6 Interrupteur d'alimentation principale/verrouillage (POWER/LOCK)  
Réglez cet interrupteur sur POWER, puis appuyez sur la touche ON/OFF pour allumer la radio. Réglez-le sur LOCK quand vous transportez l'appareil. Quand cet interrupteur est réglé sur LOCK, vous ne pouvez pas allumer la radio même si vous appuyez sur la touche ON/OFF.
- 7 Touche d'alimentation (ON/OFF)
- 8 Touches d'accord pré-réglé/direct (MEMORY PRESET/ DIRECT TUNE 0 - 9) (46, 52)
- 9 Touche d'exécution (EXE) (46)
- 10 Touche de mode d'accord direct (DIRECT) (46)
- 11 Touches d'accord manuel/balayage/réglage de l'heure d'attente de réception/réglage de l'horloge (MANUAL TUNE/SCAN START/STANDBY TIME SET/TIME SET)
- 12 Touche d'arrêt de balayage et de bande AM (SCAN STOP/ AM BAND)

Afficheur

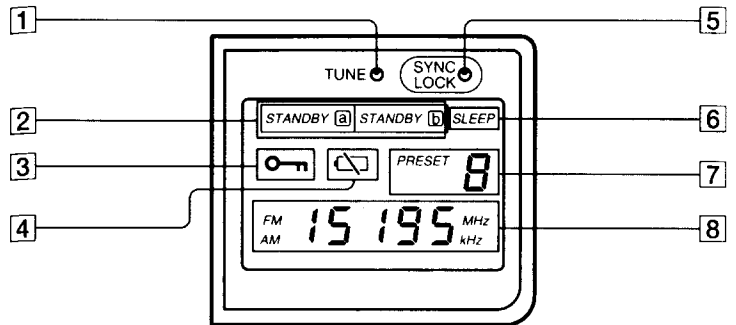

- 1 Indicateur d'accord (TUNE)  
Il s'allume quand une station est accordée.
- 2 Indicateur d'attente de réception (STANDBY [a]/[b]) (56)  
Il apparaît quand la minuterie d'attente de réception [a]/[b] est enclenchée.
- 3 Indicateur de verrouillage du clavier (47)  
Quand cet indicateur est allumé, toutes les fonctions des touches sont verrouillées.
- 4 Indicateur d'épuisement des piles (42)
- 5 Indicateur de verrouillage de démodulation synchrone (SYNC LOCK) (55)  
Il s'allume quand la démodulation synchrone est en service.
- 6 Indicateur de minuterie sommeil (SLEEP) (58)  
Il apparaît quand la minuterie sommeil est en marche.
- 7 Affichage du numéro de pré-réglage (52)
- 8 Affichage de l'heure et de la fréquence

# Sources d'alimentation

## Piles

Avant de mettre les piles en place, vérifiez que le sélecteur MW CH STEP 9/10 kHz est réglé correctement (voir page 45).

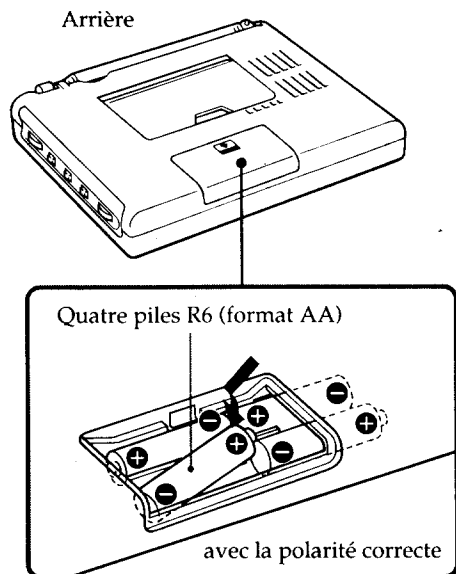

### Remarques

- Pour faire fonctionner la radio sur les piles, débranchez l'adaptateur secteur ou le cordon allume-cigare de la prise DC IN 6V. Quand vous les débranchez de la prise DC IN 6V,  $\infty$  risque de clignoter sur l'afficheur même si les piles ne sont pas encore épuisées. Pour que le clignotement cesse, appuyez sur ON/OFF.
- Si les piles sont sorties pendant longtemps, les stations préréglées et les réglages de l'horloge finissent par s'effacer. Dans ce cas, refaites les réglages avant utilisation.

### Remplacement des piles

- Quand les piles commencent à s'épuiser, le son devient faible et présente des distorsions, et l'indicateur  $\infty$  clignote sur l'afficheur. Dans ces conditions, vous pouvez tout de même utiliser l'appareil pendant un moment. Quand les piles sont complètement épuisées, la radio s'éteint et l'indicateur  $\infty$  s'allume.
- Remplacez toutes les piles par des neuves quand l'indicateur  $\infty$  clignote sur l'afficheur. Même après le remplacement des piles, l'indicateur  $\infty$  continue de clignoter. Pour l'éteindre, appuyez sur ON/OFF.
- Remplacez rapidement les piles une fois qu'elles sont sorties. Si vous mettez plus de dix minutes, les stations préréglées et les réglages de l'horloge seront effacés. S'ils sont effacés, refaites le préréglage des stations et le réglage de l'heure.
- En ce qui concerne la durée des piles, reportez-vous aux spécifications.

## Courant domestique

Utilisez l'adaptateur d'alimentation secteur AC-E60HG (fourni avec le modèle ICF-SW7600GS pour le Canada et le continent européen).

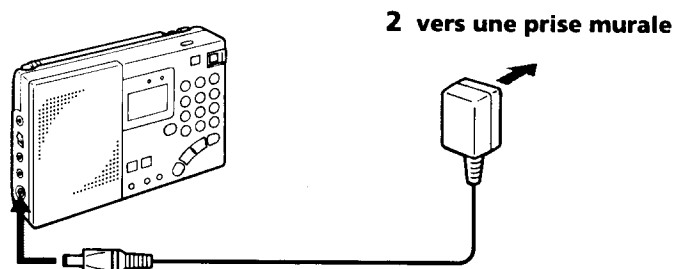

## Batterie de voiture

Pour alimenter l'appareil sur la batterie de votre voiture, raccordez le cordon allume-cigare Sony (non fourni) à la prise DC IN 6V. Pour plus d'informations, reportez-vous à la notice du cordon allume-cigare.

### Remarques

- Les piles sont automatiquement déconnectées si l'adaptateur d'alimentation secteur ou le cordon allume-cigare est raccordé à la prise DC IN 6V.
- Avant de brancher ou débrancher la fiche de la source d'alimentation extérieure, veillez à éteindre la radio. Si elle reste allumée quand vous branchez ou débranchez la source, "∞" peut apparaître sur l'afficheur et la radio s'éteindre. Dans ce cas, allumez la radio de nouveau.
- Après utilisation de l'adaptateur d'alimentation secteur ou du cordon allume-cigare, déconnectez la prise DC IN 6V en premier. Tant que le cordon est raccordé à la prise DC IN 6V, la radio ne peut pas fonctionner sur les piles.

- Laissez les piles en place pour l'alimentation du microprocesseur intégré, même si vous utilisez une source d'alimentation externe, mais prenez soin de remplacer les piles une fois par an car elles se déchargent progressivement.
- N'utilisez que l'adaptateur d'alimentation secteur ou le cordon allume-cigare recommandés et fabriqués par Sony. La polarité des fiches d'autres fabricants risque d'être différente.

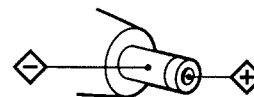

Polarité de la fiche

## Réglage de l'horloge

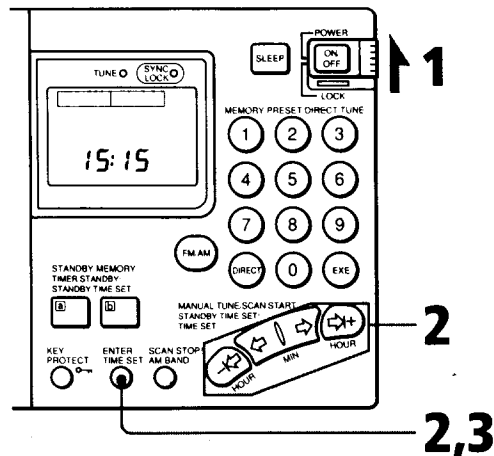

### 1 Réglez POWER/LOCK sur POWER.

Quand vous mettez les piles en place pour la première fois ou que l'horloge est réinitialisée, "0:00" clignote sur l'afficheur. Appuyez sur TIME SET.

### 2 Tout en appuyant sur TIME SET, appuyez sur une touche MANUAL TUNE/SCAN START/STANDBY TIME SET/TIME SET

pour mettre l'horloge à l'heure.

Les touches intérieures de MANUAL TUNE/SCAN START/STANDBY TIME SET/TIME SET (← ou →) servent à régler les minutes, et les touches extérieures (↵ ou ⇨) les heures. Une pression brève change la valeur d'une unité et une pression continue fait défiler les chiffres rapidement.

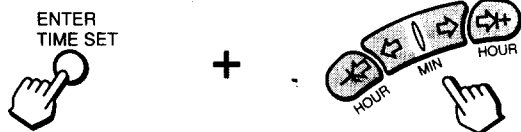

### 3 Relâchez TIME SET.

L'indication ":" commence à clignoter et l'horloge se met en marche.

#### Pendant l'écoute de la radio

Vous ne pouvez pas régler l'horloge pendant que vous écoutez la radio. Prenez soin d'appuyer sur ON/OFF pour éteindre la radio avant de régler l'horloge.

#### Affichage quand POWER/LOCK est réglé sur LOCK

L'heure actuelle est affichée.

## Modification de l'intervalle d'accord PO

L'intervalle d'accord PO est pré-réglé en usine sur 9 (10) kHz pour correspondre au système d'attribution des fréquences de votre pays. Si vous utilisez la radio dans un endroit basé sur l'intervalle 10 (9) kHz, réglez le sélecteur MW CH STEP 9/10 kHz, situé dans le logement des piles, sur 10 (9) kHz.

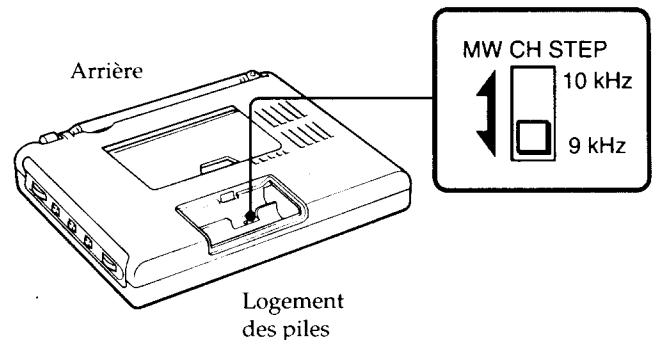

### 1 Réglez POWER/LOCK sur LOCK.

### 2 Ouvrez le logement des piles et sortez les piles.

### 3 Changez la position de MW CH STEP 9/10 kHz.

### 4 Remettez les piles en place et refermez le logement des piles.

### 5 Réglez POWER/LOCK sur POWER.

#### Attribution des fréquences suivant les pays

Zone	Système d'attribution des fréquences
Pays du continent américain	Intervalle de 10 kHz
Autres pays	Intervalle de 9 kHz

#### Vous avez 10 minutes pour changer la position de MW CH STEP 9/10 kHz

Si les piles sont sorties pendant plus de dix minutes, le réglage de l'horloge est effacé. Vous devez alors la remettre à l'heure.

# Accord direct

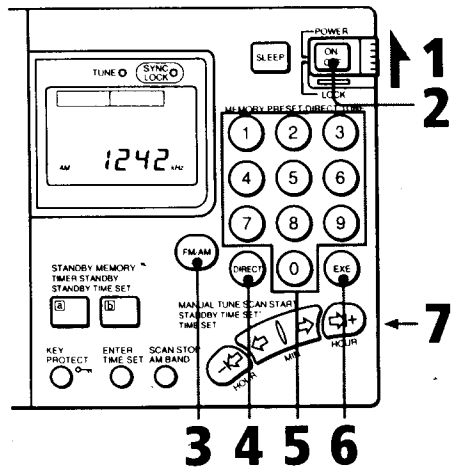

## Exemples

FM 89,5 MHz



AM 810 kHz



AM 10000 kHz



AM 12095 kHz



**1 Réglez POWER/LOCK sur POWER.**

**2 Appuyez sur ON/OFF.** La radio s'allume.

**3 Appuyez sur FM/AM** pour sélectionner la bande (FM ou AM).

Sélectionnez AM pour recevoir les ondes courtes (SW), les petites ondes (MW) ou les grandes ondes (LW)

**4 Appuyez sur DIRECT.** La fréquence affichée est effacée.

## Remarque

Après avoir appuyé sur une touche, appuyez sur la touche suivante dans les 10 secondes, sinon l'affichage revient à la station accordée précédemment.

## Si vous entrez une fréquence en dehors de la plage de fréquence

L'affichage revient à la station accordée précédemment. Appuyez sur DIRECT et entrez la fréquence correcte.

## Si vous entrez une fréquence incorrecte

Appuyez sur DIRECT pour annuler l'entrée et effectuez l'opération ci-dessus à partir de l'étape 4 avec la fréquence correcte.

**5 Entrez directement la fréquence de la station souhaitée en appuyant sur les touches MEMORY PRESET/DIRECT TUNE 0 - 9.** Les touches doivent être actionnées avec un intervalle de moins de 10 secondes.

Valeur d'entrée minimum:

FM: 0,05 MHz (50 kHz)

AM: 1 kHz

Pour la bande FM, vous n'avez pas besoin d'entrer la virgule.

Pour la bande AM, les trois derniers zéros peuvent être omis (voir Les exemples de gauche).

**6 Appuyez sur EXE.** Quand la station est accordée, l'indicateur TUNE s'allume.

**7 Réglez le volume (VOLUME).**

Pour éteindre la radio, appuyez sur ON/OFF.

## Pour améliorer la réception

### Réception PO/GO

Rentrez l'antenne télescopique.

L'antenne en barre de ferrite incorporée s'active. Etant donné que cette antenne est directionnelle, faites pivoter l'appareil horizontalement pour trouver la direction optimale.

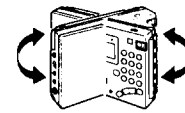

### Réception des ondes courtes

Déployez complètement et verticalement l'antenne télescopique.

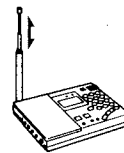

### Réception FM

Sortez l'antenne télescopique de manière à exposer sa base pivotante et ajuster la longueur, l'angle et la direction.

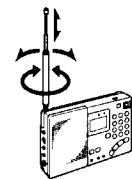

## Si le son présente des distorsions

Normalement, réglez SENS DX/LOCAL sur DX. Cependant, si le son est déformé, réglez-le sur LOCAL.

## Quand vous écoutez les informations

Réglez TONE sur NEWS. Les voix sont ainsi restituées plus clairement. Quand vous écoutez de la musique, réglez-le sur MUSIC.

## Pour éviter un changement accidentel de la station captée

Appuyez sur KEY PROTECT

Le symbole apparaît sur l'afficheur et aucune touche du panneau de commande ne répond. Pour annuler la fonction de verrouillage du clavier, appuyez de nouveau sur KEY PROTECT



# Accord manuel

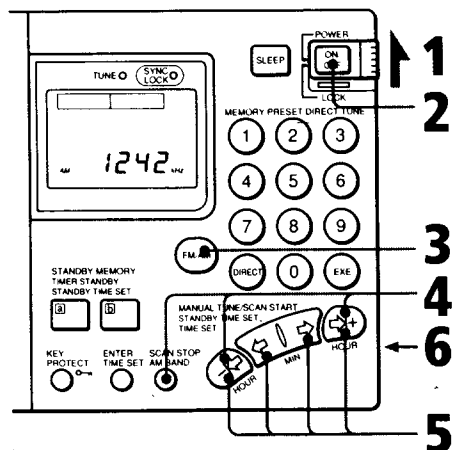

- 1 Réglez POWER/LOCK sur POWER.**
- 2 Appuyez sur ON/OFF.** La radio s'allume.
- 3 Appuyez sur FM/AM** pour sélectionner la bande (FM ou AM). Sélectionnez AM pour recevoir les ondes courtes (SW), les petites ondes (MW) ou les grandes ondes (LW).
- 4** Si vous sélectionnez la bande FM, omettez cette étape. **Tout en appuyant sur la touche SCAN STOP/AM BAND, appuyez de façon répétée sur une des touches extérieures MANUAL TUNE/SCAN START/STANDBY TIME SET/TIME SET (↔ ou ⇄) pour sélectionner la bande souhaitée ou la bande métrique.**

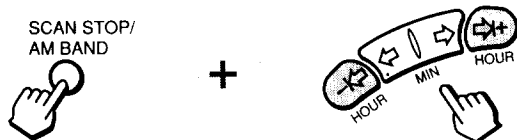

Vous recevez alors la fréquence minimum de cette bande ou de la bande métrique.

**Qu'est-ce qu'une bande métrique?**  
Les ondes courtes sont divisées en 13 bandes caractérisées par une longueur d'onde (en mètres). Chaque bande est ce que l'on appelle une bande métrique. (Voir le tableau de la page 51.)

- 5 Appuyez sur une touche MANUAL TUNE/SCAN START/STANDBY TIME SET/TIME SET** pour chercher la station souhaitée. Les touches extérieures (↔ ou ⇄) ou intérieures (⇄ ou ⇄) changent la fréquence selon les intervalles suivants.

Bande	Touches extérieures (↔ ou ⇄)	Touches intérieures (⇄ ou ⇄)
FM	50 kHz	50 kHz
OC	5 kHz	1 kHz
PO	9/10 kHz	1 kHz
GO	9 kHz	1 kHz

- Quand la station est accordée, l'indicateur TUNE s'allume.
- 6 Réglez le volume (VOLUME).**  
Pour éteindre la radio, appuyez sur ON/OFF.

**La bande de fréquence ne change pas**  
Si vous tenez une touche MANUAL TUNE/SCAN START/STANDBY TIME SET/TIME SET enfoncée, la fréquence est répétée dans les pages suivantes.

Bande	Touches intérieures (⇄ ou ⇄)	Touches extérieures *1 (↔ ou ⇄)
FM	76 ↔ 108 MHz *2	76 ↔ 108 MHz *2
AM	150 ↔ 29999 kHz *3	dans chaque bande d'émission ou bande métrique

\*1 Mode d'accord par balayage  
\*2 87,5 ↔ 108 MHz pour le modèle pour l'Italie  
\*3 150 ↔ 285, 530 ↔ 1620, 3850 ↔ 26100 kHz pour le modèle pour l'Italie

# Accord par balayage

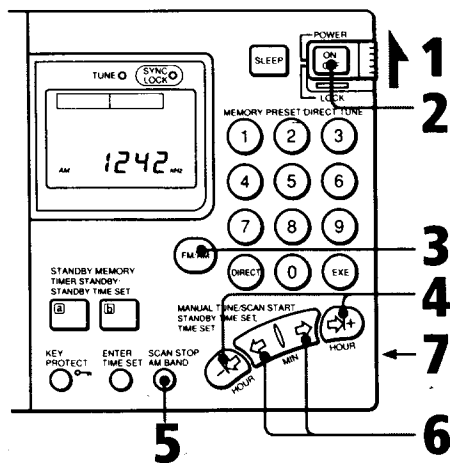

- 1 Réglez POWER/LOCK sur POWER.**
- 2 Appuyez sur ON/OFF.** La radio s'allume.
- 3 Captez une bande d'émission** par l'accord direct ou l'accord manuel. (Référez-vous au tableau de la page suivante pour connaître la plage de fréquence de chaque bande.)
- 4 Appuyez sur une touche extérieure de MANUAL TUNE/SCAN START/STANDBY TIME SET/TIME SET (↔ ou ⇄) pendant environ 2 secondes.** L'accord par balayage commence dans la plage de fréquence. Quand une station est captée, le balayage s'arrête automatiquement pendant environ 2 secondes et l'indicateur TUNE s'allume.
- 5 Appuyez sur SCAN STOP/AM BAND** pour écouter la station captée. L'accord par balayage s'arrête et la station reçue est accordée.
- 6 Accordez la station avec plus de précision par les touches intérieures de MANUAL TUNE/SCAN START/STANDBY TIME SET/TIME SET (↔ ou ⇄), si nécessaire.**
- 7 Réglez le volume (VOLUME).**  
Pour éteindre la radio, appuyez sur ON/OFF.

## Attribution des fréquences (intervalle d'accord)

FM .....	50 kHz
OC .....	5 kHz
PO .....	9 kHz/10 kHz
GO .....	9 kHz

## Si l'accord par balayage s'arrête trop souvent

Réglez SENS DX/LOCAL sur LOCAL.

## Plage de fréquence du balayage automatique pour chaque bande d'émission

Bande d'émission	Plage de fréquence	Bande métrique OC	
AM	Grandes ondes	153 kHz - 522 kHz *1	—
	Petites ondes	530 kHz - 1620 kHz (intervalle de 10 kHz)	—
		531 kHz - 1620 kHz (intervalle de 9 kHz)	—
	Ondes courtes	2250 kHz - 2550 kHz *2	Bande des 120 mètres
		3150 kHz - 3450 kHz *2	Bande des 90 mètres
		3850 kHz - 4050 kHz	Bande des 75 mètres
		4700 kHz - 5100 kHz	Bande des 60 mètres
		5900 kHz - 6250 kHz	Bande des 49 mètres
		7100 kHz - 7400 kHz	Bande des 41 mètres
		9400 kHz - 10000 kHz	Bande des 31 mètres
		11500 kHz - 12150 kHz	Bande des 25 mètres
		13500 kHz - 13900 kHz	Bande des 22 mètres
		15000 kHz - 15700 kHz	Bande des 19 mètres
	17450 kHz - 18000 kHz	Bande des 16 mètres	
21450 kHz - 21950 kHz	Bande des 13 mètres		
25600 kHz - 26100 kHz	Bande des 11 mètres		
FM	76,00 MHz - 108,00 MHz *3	—	

\*1 153 - 285 kHz pour le modèle pour l'Italie.

\*2 Ces fréquences ne peuvent pas être accordées sur le modèle pour l'Italie.

\*3 87,50 - 108,00 MHz pour le modèle pour l'Italie.

## La bande de fréquence ne change pas

Si vous n'arrêtez pas le balayage, l'opération est répétée dans la plage de la bande d'émission ou de la bande métrique.

# Accord par pré-réglage

## Pré-réglage d'une station

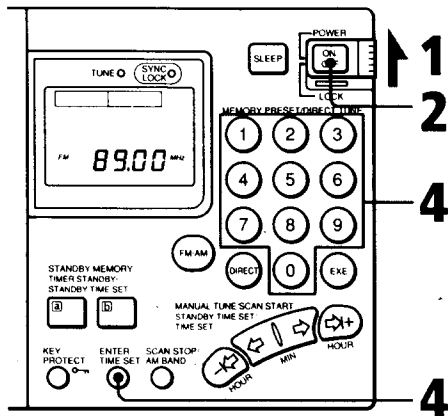

- 1 Réglez POWER/LOCK sur POWER.**
- 2 Appuyez sur ON/OFF.** La radio s'allume.
- 3 Accordez la station souhaitée** par l'accord direct (voir page 46), l'accord manuel (voir page 48) ou l'accord par balayage (voir page 50).
- 4 Tout en appuyant sur ENTER, appuyez sur une des touches MEMORY PRESET/DIRECT TUNE de 0 à 9.**  
La station accordée est ainsi pré-réglée sur cette touche. Le numéro de pré-réglage apparaît sur l'afficheur.

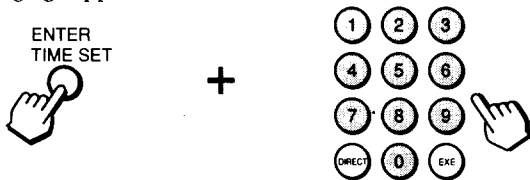

Ex. Pour pré-régler FM 89.0 MHz sur MEMORY PRESET/DIRECT TUNE 1.

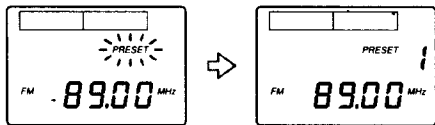

### Nombre de stations pouvant être pré-réglées

Vous pouvez pré-régler jusqu'à 20 stations, 10 pour la bande FM et 10 pour la bande AM, sur les touches MEMORY PRESET/DIRECT TUNE de 0 à 9.

### Pour changer la station pré-réglée

Pré-réglez une autre station sur la touche MEMORY PRESET/DIRECT TUNE 0 - 9 de votre choix. La station précédemment pré-réglée sur cette touche est alors effacée.

## Accord d'une station pré-réglée

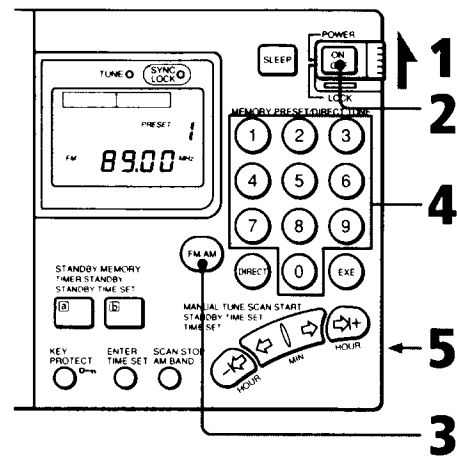

- 1 Réglez POWER/LOCK sur POWER.**
- 2 Appuyez sur ON/OFF.** La radio s'allume.
- 3 Appuyez sur FM/AM** pour sélectionner la bande (FM ou AM).
- 4 Appuyez sur la touche MEMORY PRESET/DIRECT TUNE de 0 à 9 correspondant à la station souhaitée.**  
La station pré-réglée sur cette touche est alors accordée.
- 5 Réglez le volume (VOLUME).**  
Pour éteindre la radio, appuyez sur ON/OFF.

## Réception des émissions BLU/CW

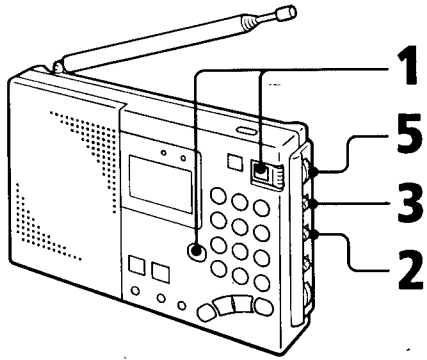

- 1 Allumez la radio et sélectionnez AM par la touche FM/AM.**
- 2 Réglez AM MODE sur SSB.**
- 3 Commutez LSB/USB** pour sélectionner la bande latérale souhaitée. Pour recevoir la CW, sélectionnez LSB.
- 4 Accordez une fréquence, près de l'émission que vous voulez recevoir,** par l'accord direct (voir page 46), l'accord manuel (voir page 48) ou l'accord par balayage (voir page 50).
- 5 Ajustez l'accord avec SSB FINE TUNE.**  
Vous pouvez ajuster la fréquence sur une plage d'environ  $\pm 1.5$  kHz. L'affichage de la fréquence ne change pas.

### Qu'est-ce que le système BLU (bande latérale unique) ?

La bande latérale unique (également appelée SSB pour Single Side Band) est très utilisée par les radioamateurs et les cibistes et on la trouve sur toutes les bandes amateurs pour sa grande clarté de signal. En général, les transmissions BLU utilisent la modulation à bande latérale supérieure (USB pour Upper Side Band), et pour les bandes amateurs inférieures à 10 MHz, la bande latérale inférieure (LSB pour Lower Side Band) est souvent utilisée.

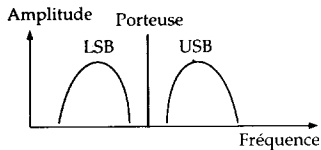

54

### Qu'est-ce que la télégraphie (CW)

La télégraphie est également très utilisée par les radioamateurs et les cibistes. Dans la transmission CW (Continuous Wave), l'amplitude d'une porteuse n'est pas modulée pendant que celle d'un autre système est modulée. La CW transmet des informations par une porteuse interrompue selon le code Morse. Elle peut être entendue sous la forme d'un battement uniquement par les appareils munis d'un oscillateur de battement (BFO). Pour comprendre les informations transmises par la CW, vous devez connaître le code Morse.

## Réception avec la démodulation synchrone

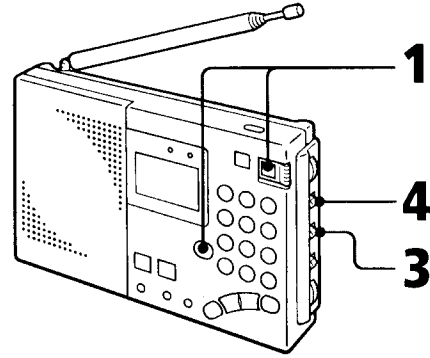

- 1 Allumez la radio et sélectionnez AM par la touche FM/AM.**
- 2 Accordez la fréquence souhaitée** par l'accord direct (voir page 46), l'accord manuel (voir page 48), l'accord par balayage (page 50) ou l'accord par pré-réglage (voir page 52).
- 3 Réglez AM MODE sur SYNC.**
- 4 Réglez LSB/USB** sur une bande latérale assurant une réception claire.  
Quand la démodulation synchrone est verrouillée, l'indicateur SYNC LOCK s'allume.

### Qu'est-ce que la démodulation synchrone?

Il y a deux gros problèmes en réception AM: la distorsion due au "fading" et les interférences avec les stations adjacentes. La démodulation synchrone est efficace pour résoudre ces problèmes. La distorsion due au fading est causée par la surmodulation, qui a lieu quand une composante de la porteuse du signal reçu est atténuée en route. Dans ce récepteur, une fréquence porteuse pure sans variation de niveau, parfaitement synchronisée avec la porteuse originale, est générée par le circuit du démodulateur synchrone et mixée avec le signal reçu pour compenser la composante de porteuse atténuée. De cette manière, la distorsion est considérablement réduite. Quant à la bande AM (ondes courtes, petites ondes et grandes ondes), les émissions utilisent généralement la

transmission à bande latérale double, dans laquelle les signaux modulés sont transmis en même temps sur les deux bandes latérales supérieure (BLS) et inférieure (BLL), respectivement USB et LSB en anglais. Dans la plupart des cas, une des bandes latérales est affectée par des interférences de stations adjacentes (battements). Le circuit démodulateur synchrone permet de choisir une seule bande USB ou LSB pour obtenir une réception claire, sans interférence des stations adjacentes.

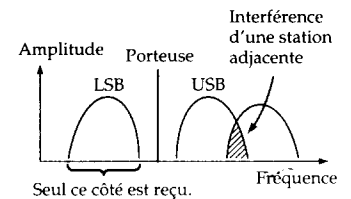

55

# Fonction d'attente de réception

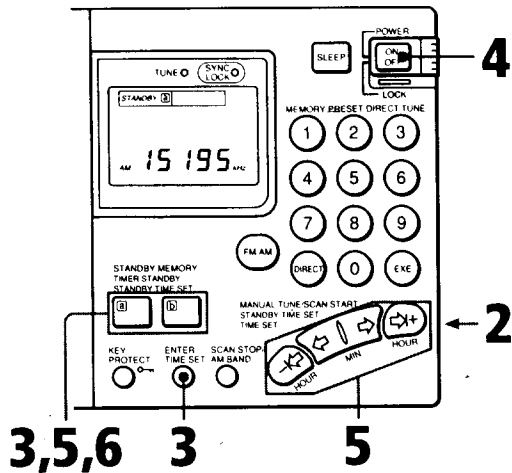

- 1** Accordez la station que vous voulez écouter à l'heure souhaitée par l'accord direct (voir page 46), l'accord manuel (voir page 48), l'accord par balayage (page 50) ou l'accord par préréglage (voir page 52).
- 2** Réglez le volume (VOLUME).
- 3** Tout en appuyant sur ENTER, appuyez sur STANDBY MEMORY/TIMER STANDBY/TIMER STANDBY/TIMER STANDBY TIME SET [a] ou [b]. La station est préréglée sur cette touche.

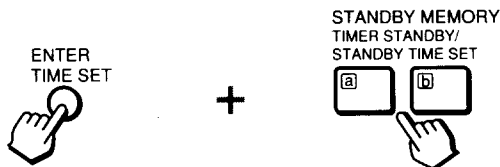

**Quand vous réglez l'heure d'attente**  
N'oubliez pas d'éteindre la radio. Vous ne pouvez pas régler l'heure d'attente pendant que vous écoutez la radio.

**Pour annuler le mode d'attente de réception**

Appuyez sur STANDBY MEMORY/TIMER STANDBY/TIMER STANDBY/TIMER STANDBY TIME SET [a] ou [b] pour éteindre l'indicateur STANDBY [a]/[b], ou réglez POWER/LOCK sur LOCK.

**Une fois que l'heure d'attente est réglée**  
La radio s'allumera tous les jours à la même heure.

**Pour vérifier l'heure d'attente préréglée**

Appuyez en continu sur STANDBY MEMORY/TIMER STANDBY/TIMER STANDBY/TIMER STANDBY TIME SET [a] ou [b] quand l'indicateur STANDBY [a]/[b] n'est pas affiché.

**Pour changer l'heure préréglée**  
Réglez l'heure d'attente souhaitée. L'heure précédemment réglée est ainsi effacée.

- 4** Appuyez sur ON/OFF. La radio s'éteint.
- 5** Tout en appuyant sur STANDBY MEMORY/TIMER STANDBY/TIMER STANDBY/TIMER STANDBY TIME SET [a] ou [b], actionnez les touches MANUAL TUNE/SCAN START/STANDBY TIME SET/TIME SET pour poser l'heure d'attente.  
Chaque pression sur une touche intérieure de MANUAL TUNE/SCAN START/STANDBY TIME SET/TIME SET (← ou →) change l'heure d'attente d'une minute, et une touche extérieure (↶ ou ↷) la change d'une heure. Pour avancer les chiffres rapidement, tenez la touche enfoncée.  
L'indicateur STANDBY [a]/[b] clignote sur l'afficheur pendant que vous appuyez sur STANDBY MEMORY/TIMER STANDBY/TIMER STANDBY/TIMER STANDBY TIME SET [a] ou [b].

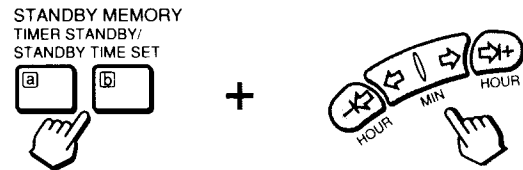

Ex. Réglage de 7:15 sur STANDBY [a]

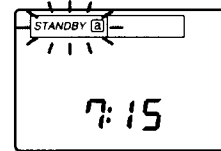

- 6** Relâchez la touche STANDBY MEMORY/TIMER STANDBY/TIMER STANDBY/TIMER STANDBY TIME SET [a] ou [b]. L'heure actuelle apparaît sur l'afficheur et l'indicateur STANDBY [a]/[b] reste affiché.

**Quand la radio s'allume à l'heure préréglée**  
Elle s'éteint automatiquement au bout d'environ 60 minutes.

**Si vous êtes en train d'écouter la radio à l'heure préréglée**

La fréquence passe à celle préréglée sur la touche STANDBY MEMORY/TIMER STANDBY/TIMER STANDBY/TIMER STANDBY TIME SET appropriée.

**Vous pouvez utiliser les temporisateurs [a] et [b] en même temps**

Si l'autre heure d'attente est atteinte pendant qu'un temporisateur est en service, la fréquence est remplacée par l'autre fréquence préréglée.

**Si vous réglez les temporisateurs [a] et [b] sur la même heure**

Seul le temporisateur [a] fonctionnera.

## Utilisation de la minuterie sommeil

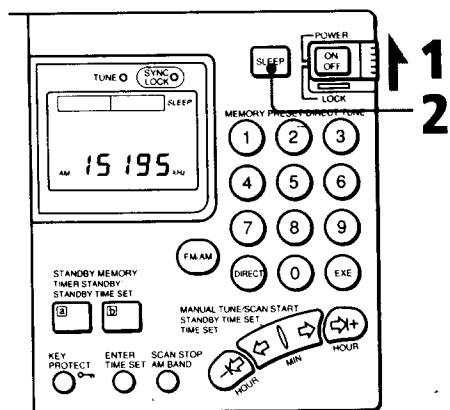

**1 Réglez POWER/LOCK sur POWER.**

**2 Appuyez sur SLEEP.**

La radio s'allume. L'indicateur SLEEP apparaît sur l'afficheur.

**3 Accordez la station souhaitée et réglez le volume (VOLUME).**

La radio s'éteindra automatiquement au bout d'environ 60 minutes.

**Si vous appuyez sur SLEEP pendant que vous écoutez la radio**

La radio s'éteindra automatiquement au bout d'environ 60 minutes.

**Pour éteindre la radio avant la minuterie sommeil**

Appuyez sur ON/OFF.

**Pour prolonger l'heure d'écoute**

Appuyez de nouveau sur SLEEP. La radio s'éteindra au bout d'environ 60 minutes.

**Si vous appuyez sur SLEEP après l'extinction de la radio**

La minuterie sommeil se remet en marche et la dernière station accordée est reçue.

## Pour améliorer la réception

### Utilisation de l'antenne OC fournie

Normalement, l'antenne télescopique est suffisante pour la réception des ondes courtes. Cependant, dans un bâtiment en métal ou en béton, nous vous recommandons d'utiliser l'antenne OC fournie.

**Pour utiliser l'antenne compacte AN-71 fournie avec le modèle ICF-SW7600G**

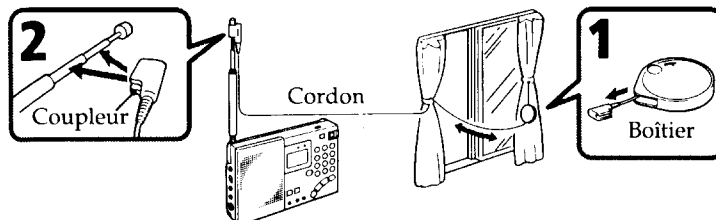

**1 Sortez le cordon complètement du boîtier.**

**2 Fixez le coupleur à l'antenne télescopique.**

**3 Si la fenêtre peut être ouverte: Déployez le cordon et le boîtier à l'extérieur,** après vous être assuré qu'il n'y a aucun danger.

Si la fenêtre ne peut pas être ouverte: **Déployez le cordon complètement le long du cadre de la fenêtre.**

**Pour utiliser l'antenne active AN-LP1 fournie avec le modèle ICF-SW7600GS**

Reportez-vous au mode d'emploi fourni avec l'antenne AN-LP1.

### Utilisation de l'antenne FM extérieure (non fournie)

Si l'appareil est situé dans un immeuble à structure métallique, dans une région montagneuse, loin de l'émetteur ou dans un endroit avec des bruits d'allumage importants, la réception FM sera de mauvaise qualité avec l'antenne télescopique. Dans ce cas, raccordez une antenne FM extérieure en vente dans le commerce avec un câble coaxial de 75 ohms.

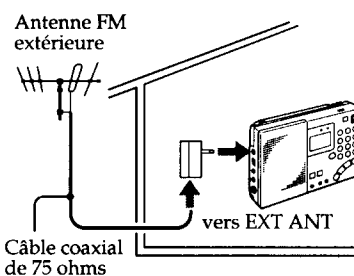

Après utilisation



### Utilisation d'une antenne grande portée (non fournie)

Utilisez l'antenne grande portée AN-1 ou AN-102 (non fournie). Vous avez le choix entre les deux méthodes suivantes.

#### Méthode A (pour les ondes courtes)

Utilisez un cordon de liaison pour raccorder la prise OUTPUT du contrôleur d'antenne (fourni avec l'AN-1 ou AN-102) et la prise EXT ANT de cet appareil.

#### Méthode B (pour les petites et grandes ondes uniquement)

- 1 Utilisez un cordon de liaison pour raccorder la prise OUTPUT du contrôleur d'antenne et la prise INPUT du coupleur d'antenne (fournis avec l'AN-1 ou AN-102).
- 2 Placez le coupleur d'antenne près de l'appareil.

Exemple: Si vous utilisez l'AN-1.

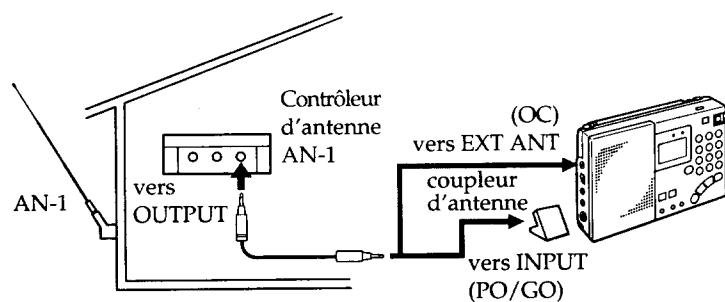

#### Remarques

- Quand vous écoutez les petites ondes ou les grandes ondes sans antenne extérieure, prenez soin de déconnecter une antenne extérieure OC, sinon l'antenne barre de ferrite incorporée ne peut pas fonctionner et vous ne pouvez pas recevoir les émissions PO ou GO.
- S'il y a des éclairs, ne touchez pas le fil d'antenne extérieure mais déconnectez immédiatement son adaptateur secteur (s'il est raccordé). Ne touchez jamais un fil d'antenne pendant un orage.

- Si vous utilisez une antenne extérieure, repliez l'antenne télescopique.
- Installez l'antenne extérieure le plus loin possible d'une voie de circulation.
- Pour plus de détails sur l'antenne extérieure, reportez-vous à son mode d'emploi.

## Enregistrement des émissions de radio

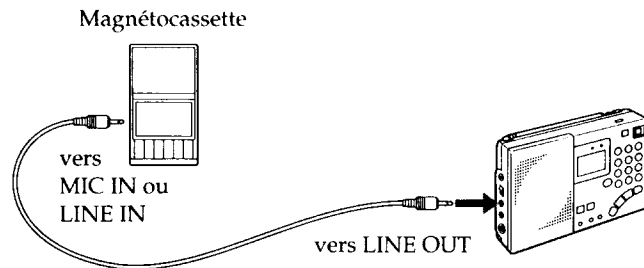

Magnétocassette		Câble de raccordement
Type	Prise	
Mono	MIC IN (minijack)	RK-G135
	MIC IN (minijack)	RK-G134
Stéréo	LINE IN (minijack)	RK-G136
	LINE IN (prise à broches)	RK-G129

Accordez l'émission de radio souhaitée, réglez TONE sur la position souhaitée et mettez le magnétocassette en mode d'enregistrement.

#### Remarque

Le réglage de volume (VOLUME) de la radio n'a aucun effet sur l'enregistrement.

#### Enregistrement stéréo

Si le magnétocassette utilisé est de type stéréo, les émissions FM stéréo peuvent être enregistrées en stéréo. Vous devez alors raccorder le casque à la prise de casque. Les émissions AM sont enregistrées en mono sur les deux canaux.

## Spécifications

Type de circuit FM: Superhétérodyne  
OC/PO/GO: Superhétérodyne à double conversion

Plages de fréquence

Bande	Modèle Italie	Autres modèles
FM	87,5 - 108,0 MHz	76,0 - 108,0 MHz
OC	3850 - 26100 kHz	1621 - 29999 kHz
PO	530 - 1620 kHz	530 - 1620 kHz
GO	150 - 285 kHz	150 - 529 kHz

Fréquence intermédiaire

FM: 10,7 MHz  
OC/PO/GO: 55,845 MHz (première), 455 kHz (seconde)

Haut-parleur  
Puissance de sortie  
Sorties

Environ 77 mm (3 1/8 pouces) de diam., 8 ohms  
400 mW (à 10 % de distorsion harmonique)  
Prise de sortie d'enregistrement (minijack stéréo)  
niveau de sortie 245 mV (-10 dBs)  
impédance de sortie 10 kilohms ou moins  
Prise casque (minijack stéréo) 16 ohms

Alimentation

Courant continu 6 V  
Quatre piles R6 (format AA)  
La prise DC IN 6V accepte:  
L'adaptateur d'alimentation secteur Sony  
(Fourni seulement avec le modèle ICF-SW7600GS pour  
le Canada et le continent européen),  
Le cordon allume-cigare Sony (non fourni)

Autonomie des piles

Piles Sony R6 (format AA):  
FM: environ 15 heures,  
AM: environ 10 heures  
Piles alcalines Sony R6 (format AA):  
FM: environ 33 heures,  
AM: environ 20 heures  
(Ecoute pendant quatre heures par jour à volume normal)

Dimensions

Environ 191,2 x 118 x 32,3 mm (l/h/p)  
(7 5/8 x 4 3/4 x 1 5/16 pouces)  
pièces et commandes saillantes comprises

Poids  
Accessoires fournis

Environ 615 g (1 livre 5,7 onces) piles comprises  
Adaptateur d'alimentation secteur (1)<sup>\*1</sup>  
Antenne compacte AN-71 (1)<sup>\*2</sup>  
Antenne active AN-LP1 (1)<sup>\*3</sup>  
Sacoche (1)  
Guide des ondes (1)  
<sup>\*1</sup> Fourni seulement avec le modèle ICF-SW7600GS pour le  
Canada et le continent européen  
<sup>\*2</sup> Fourni seulement avec le modèle ICF-SW7600G  
<sup>\*3</sup> Fourni seulement avec le modèle ICF-SW7600GS

### Remarque

Cet appareil est conforme à la Directive 87/308/EEC de la CEE en ce qui concerne la suppression des interférences.

La conception et les spécifications peuvent être modifiées sans préavis.

### Accessoires optionnels

Adaptateur d'alimentation secteur AC-E60HG\*

Cordon de liaison:

RK-G135 (minifiche stéréo ↔ minifiche)  
RK-G134 (minifiche stéréo ↔ minifiche stéréo)  
RK-G136 (minifiche stéréo ↔ minifiche stéréo)  
RK-G129 (minifiche stéréo ↔ deux fiches Cinch)

Antenne GO/PO/OC grande portée AN-1/AN-102

\* La tension du réseau électrique diffère suivant les pays. Veuillez acheter un adaptateur secteur adapté au pays où la radio doit être utilisée.

Il arrive que votre revendeur ne dispose pas de tous les accessoires optionnels ci-dessus. Demandez-lui des informations détaillées sur les accessoires optionnels disponibles dans votre pays.

## Guide de dépannage

### L'appareil ne s'allume pas quand vous appuyez sur la touche ON/OFF.

- Piles faibles (☹ apparaît sur l'afficheur).  
➔ Remplacez toutes les piles par des neuves.
- Polarité incorrecte des piles. Voir page 42.
- L'interrupteur POWER/LOCK est réglé sur LOCK.
- L'adaptateur d'alimentation secteur ou le cordon allume-cigare est déconnecté.
- Vous essayez d'utiliser l'appareil sur les piles alors qu'un adaptateur d'alimentation secteur ou un cordon allume-cigare est raccordé à l'appareil mais pas à une prise murale ou une douille d'allume-cigare.
- La touche KEY PROTECT ☹ a été enclenchée. ➔ Appuyez de nouveau sur cette touche pour faire disparaître le symbole ☹.

### Aucune indication de l'heure sur l'afficheur.

- Polarité incorrecte des piles. Voir page 42.
- Piles faibles.

### L'afficheur est sombre.

- Piles faibles (☹ apparaît sur l'afficheur).  
➔ Remplacez toutes les piles par des neuves.
- L'appareil est utilisé dans un endroit très chaud ou excessivement humide.

### L'affichage apparaît lentement.

- L'appareil est utilisé dans un endroit très froid.

### Pas de son.

- Le réglage du volume (VOLUME) est réglé au minimum.
- Un casque stéréo est branché.
- Polarité incorrecte des piles. Voir page 42.

### Son faible ou interrompu, ou mauvaise réception.

- Piles faibles.
- Accord ou réglage d'antenne incorrect. ➔ Accordez correctement par l'accord manuel (voir page 48.) Pour le réglage de l'antenne, voir page 47.
- Signal faible. ➔ Si vous êtes dans un véhicule ou dans un bâtiment, rapprochez-vous d'une fenêtre.
- La fréquence affichée est un peu différente de celle de la station active. ➔ Accordez avec plus de précision par l'accord manuel (voir page 48), ou par le réglage SSB FINE TUNE (voir page 54).
- Le sélecteur SENS DX/LOCAL est réglé sur LOCAL. ➔ Réglez sur DX.

### Impossible d'entrer la fréquence en mode d'accord direct.



- Vous mettez plus de 10 secondes avant d'actionner une touche.



**Impossible d'entrer une fréquence pour le préréglage.**

- Vous n'appuyez pas sur ENTER quand vous appuyez sur la touche MEMORY PRESET/DIRECT TUNE. ➔ Pour entrer une fréquence, tenez la touche ENTER enfoncée et appuyez sur la touche MEMORY PRESET/DIRECT TUNE souhaitée.



**Aucune commande ne répond.**

- La touche KEY PROTECT  a été actionnée. ➔ Appuyez de nouveau sur cette touche pour faire disparaître le symbole .

**Impossible de recevoir une station préréglée en mode d'accord par préréglage.**

- Vous appuyez sur une touche MEMORY PRESET/DIRECT TUNE incorrecte.
- La station préréglée a été effacée. ➔ Refaites le préréglage de la station.

**La radio ne s'allume pas à l'heure préréglée.**

- Le temporisateur n'est pas en mode attente. Appuyez sur la touche STANDBY MEMORY/TIMER STANDBY/STANDBY TIME SET  ou .
- L'interrupteur POWER/LOCK est réglé sur LOCK.
- Si vous avez mis plus de 10 minutes pour remplacer les piles, le réglage du temporisateur a été effacé. ➔ Après avoir remplacé les piles, refaites le réglage du temporisateur.

Um Feuergefahr und die Gefahr eines elektrischen Schlages zu vermeiden, darf das Gerät weder Regen noch Feuchtigkeit ausgesetzt werden.

Um einen elektrischen Schlag zu vermeiden, darf das Gehäuse nicht geöffnet werden. Überlassen Sie Wartungsarbeiten stets nur einem Fachmann.

Beachten Sie bitte, daß mit diesem Rundfunkempfänger nur die für die Allgemeinheit bestimmten Aussendungen empfangen werden dürfen. Der Empfang anderer Aussendungen (z.B. des Polizeifunks oder des Mobilfunks) ist nicht gestattet.

Besondere Merkmale .....	68
Zur besonderen Beachtung .....	69
Lage und Funktion der Bedienelemente .....	70
Stromquellen .....	74
Batterien .....	74
Netzbetrieb .....	75
Betrieb an Autobatterie .....	75
Einstellung der Uhr .....	76
Ändern des MW-Kanalrasters .....	77
Direktabstimmung .....	78
Für besseren Empfang .....	79
Manuelle Abstimmung .....	80
Automatischer Suchlauf .....	82
Abspeichern und Abrufen von Sendern .....	84
Abspeichern von Sendern .....	84
Abrufen eines gespeicherten Senders .....	85
Empfang eines SSB- oder CW-Senders .....	86
Synchronempfangsbetrieb .....	87
Verwendung des Standby-Timers .....	88
Verwendung des Sleep-Timers .....	90
Für besseren Empfang .....	91
Verwendung der mitgelieferten KW-Antenne .....	91
Verwendung einer UKW-Außenantenne (nicht mitgeliefert) .....	91
Verwendung einer Breitbandantenne (nicht mitgeliefert) .....	92
Aufnahme von Radioprogrammen .....	93
Technische Daten .....	94
Störungsüberprüfungen .....	95

## Besondere Merkmale

Einzelheiten finden Sie auf den in ( ) angegebenen Seiten.

- UKW-Stereo/KW/MW/LW-Weltempfänger.
- Quarzgesteuerter PLL-Synthesizer (Phase Locked Loop) mit Mikroprozessor für haargenaues Abstimmen. Die Abstimmfrequenz wird digital angezeigt.
- Empfang von SSB (Single Side Band, Einseitenband) möglich (siehe Seite 86).
- Stereowiedergabe von UKW-Stereosendern bei Verwendung eines Kopfhörers (nicht mitgeliefert).

Direktabstimmung	Die Frequenz des gewünschten Senders kann direkt eingegeben werden (78).
Manuelle Abstimmung	Es kann manuell auf einen Sender, dessen Frequenz nicht bekannt ist, abgestimmt werden (80).
Automatischer Sendersuchlauf	Ein Sender kann automatisch aufgesucht werden (82).
Stationsspeicher	Insgesamt 20 Sender (je 10 UKW- und 10 AM-Sender) können fest abgespeichert und auf Tastendruck wieder abgerufen werden (84).
Standby-Timer	Ein gewünschter Sender kann zu einer vorprogrammierten Zeit automatisch empfangen werden (88).
Sleep-Timer	Das Radio kann sich automatisch nach 60 Minuten ausschalten (90).
Verschiedene Stromquellen	Das Gerät kann wahlweise mit internen Batterien, am Stromnetz oder an einer Autobatterie betrieben werden (74).

## Zur besonderen Beachtung

- Betreiben Sie das Gerät ausschließlich an 6 V Gleichspannung. Für Batteriebetrieb setzen Sie vier Mignonzellen (R6) ein. Für Netzbetrieb verwenden Sie den empfohlenen Netzadapter; ein anderer Netzadapter darf nicht verwendet werden. Für Betrieb an einer Autobatterie verwenden Sie das für das Gerät empfohlene Autobatteriekabel; ein anderes Kabel darf nicht verwendet werden.
- Das Gerät ist auch im ausgeschalteten Zustand nicht vollständig vom Stromnetz getrennt, solange es noch an der Wandsteckdose angeschlossen ist.
- Trennen Sie bei längerer Nichtverwendung den Netzadapter von der Wandsteckdose ab.
- Das Typenschild mit Angabe der Betriebsspannung usw. befindet sich an der Geräterückseite.
- Betreiben Sie das Gerät in einem Temperaturbereich von 0 °C bis 40 °C. Bei Betrieb außerhalb dieses Temperaturbereichs erscheinen möglicherweise falsche Anzeigen im Display. Bei sehr niedrigen Temperaturen ändert sich die Anzeige möglicherweise langsam. Es handelt sich dabei nicht um eine Störung des Geräts. Sobald das Gerät wieder dem vorgeschriebenen Temperaturbereich ausgesetzt ist, arbeitet die Anzeige normal.
- Stellen Sie das Gerät nicht in die Nähe von Heizungen, Warmluftauslässen und anderen Wärmequellen und auch nicht an Plätze, die prallem Sonnenlicht, starker Staubentwicklung, Feuchtigkeit, Regen, Vibrationen oder Stößen ausgesetzt sind.
- Sollte ein fester Gegenstand oder Flüssigkeit in das Gerät gelangen, nehmen Sie die Batterien heraus und lassen Sie das Gerät von einem Fachmann überprüfen, bevor Sie es weiterverwenden.
- Der Lautsprecher arbeitet mit einem starken Magneten. Halten Sie Kreditkarten mit Magnetcodierung und Uhren mit Federwerk fern, um Beschädigungen zu vermeiden.
- Wenn das Gehäuse verschmutzt ist, reinigen Sie es mit einem weichen, leicht mit mildem Haushaltsreiniger angefeuchteten Tuch. Scheuermittel und chemische Lösungsmittel dürfen nicht verwendet werden, da sie das Gehäuse angreifen.
- Wenn bei Betrieb mit Außenantenne ein Gewitter herannaht, trennen Sie umgehend den Netzadapter von der Wandsteckdose ab. Fassen Sie bei einem Gewitter niemals den Antennendraht an.
- Schließen Sie den Erdungsdraht niemals an eine Gasleitung an.
- Der Empfang auf 3,6 MHz kann durch Oberwellen des eingebauten Oszillators gestört sein.
- In Fahrzeugen und Gebäuden ist das Empfangssignal möglicherweise schwach oder gestört. Betreiben Sie das Gerät dann möglichst in der Nähe eines Fensters.

### Hinweis zum MW-Kanalraster

Das MW-Kanalraster kann sich von Land zu Land unterscheiden. Werksseitig ist das Gerät bereits auf das Raster Ihres Landes (10 kHz oder 9 kHz) voreingestellt (siehe die folgende Liste). Zum Ändern des Kanalrasters siehe Seite 77.

Gebiet	MW-Kanalraster
Nord- und Südamerika	10 kHz
Andere Länder	9 kHz

Bei weiterführenden Fragen wenden Sie sich bitte an den nächsten Sony Händler.

# Lage und Funktion der Bedienungselemente

Einzelheiten entnehmen Sie bitte den in ( ) angegebenen Seiten.

## Vorderseite

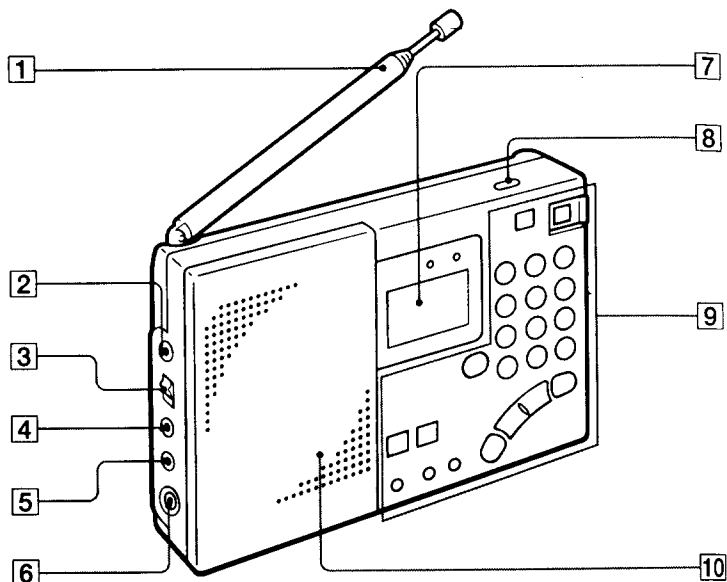

- 1 Teleskopantenne (79)**
- 2 Außenantennenbuchse (EXT ANT) (91)**
- 3 Empfindlichkeitswahlschalter (SENS DX/LOCAL) (79)**
- 4 Line-Aufnahmeausgang (LINE OUT) (93)**
- 5 Kopfhörerbuchse (⌀)**  
Wenn ein Stereo-Kopfhörer (nicht mitgeliefert) an dieser Buchse angeschlossen ist, wird der Lautsprecher automatisch abgeschaltet. UKW-Stereosender sind über den Kopfhörer in Stereo zu hören.
- 6 Außenstromversorgungsbuchse (DC IN 6V ⚡) (75)**
- 7 Display (73)**
- 8 Beleuchtungstaste (LIGHT)**  
Durch Drücken dieser Taste wird das Display etwa 15 Sekunden lang beleuchtet.
- 9 Bedienungsfeld (72)**
- 10 Lautsprecher**

## Rückseite

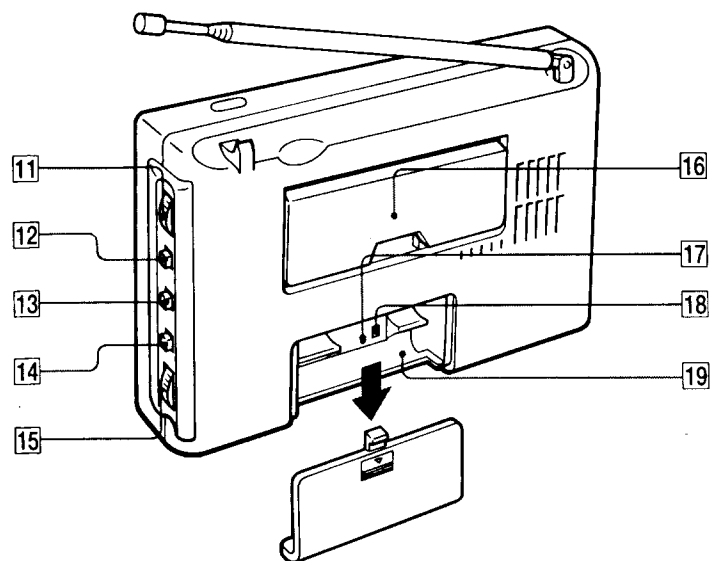

- 11 SSB-Feinabstimmregler (SSB FINE TUNE) (86)**
- 12 Seitenbandwahlschalter (LSB/USB) (86,87)**
- 13 AM-Empfangsbetriebsartenwahlschalter (AM MODE) (86, 87)**
- 14 Klangwahlschalter (TONE) (79)**
- 15 Lautstärkeregler (VOLUME)**
- 16 Ständer**

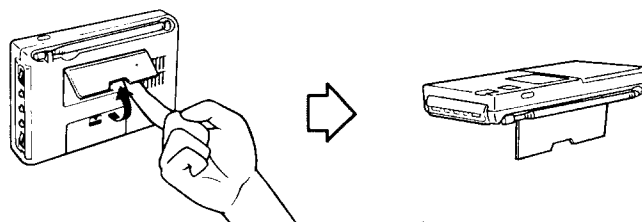

- 17 Rückstelltaste (RESET)**  
Drücken Sie diese Taste mit einem spitzen Gegenstand, wenn das Gerät nicht einwandfrei arbeitet. Bei Drücken dieser Taste werden die gespeicherten Sender und die Uhrzeit gelöscht.
- 18 MW-Kanalrasterwahlschalter (MW CH STEP 9/10 kHz) (77)**
- 19 Batteriefach (74)**

Bedienungsfeld

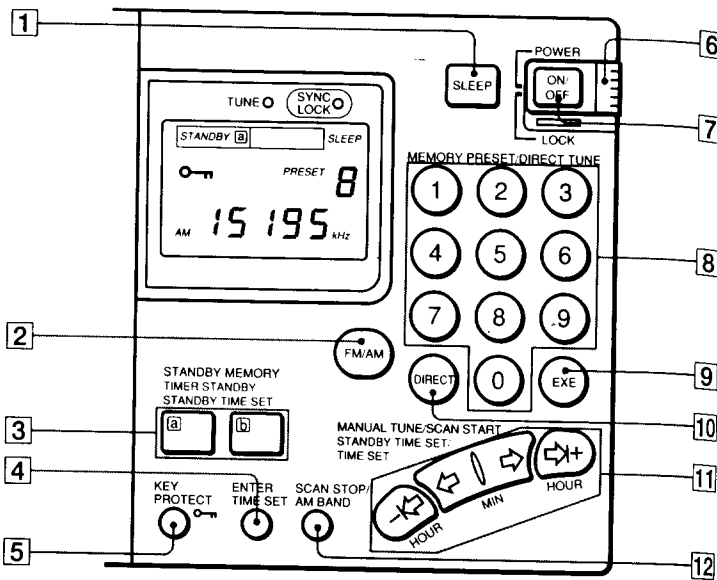

- 1 Einschlaf-timertaste (SLEEP) (90)
- 2 Taste für FM/AM-Umschaltung (FM/AM)
- 3 Tasten für Standby-Timer-Speicherwahl (STANDBY MEMORY/TIMER STANDBY/STANDBY TIME SET [a]/[b]) (88)
- 4 Eingabe-/Zeiteinstell-Taste (ENTER/TIME SET)
- 5 Sperrtaste (KEY PROTECT ) (79)
- 6 Verriegelungsschalter für ON/OFF-Taste (POWER/LOCK)  
Zum Einschalten ist dieser Schalter auf POWER zu stellen und dann die ON/OFF-Taste zu drücken. Beim Transport des Geräts sollte der Schalter auf LOCK stehen: Das-Gerät kann dann nicht durch versehentliches Drücken der ON/OFF-Taste eingeschaltet werden.
- 7 Ein/Aus-Taste (ON/OFF)
- 8 Stationspeicher/Frequenzeingabe-Zifferntasten (MEMORY PRESET/DIRECT TUNE 0 - 9) (78,84)
- 9 Ausführungstaste (EXE) (78)
- 10 Direkteingabetaste (DIRECT) (78)
- 11 Tasten für manuelle Abstimmung/Suchlaufstart/Standby-Timerzeit- und Uhrzeit-Einstellung (MANUAL TUNE/SCAN START/STANDBY TIME SET/TIME SET)
- 12 Suchlaufstopp- und WM/LW/KW-Umschalttaste (SCAN STOP/AM BAND)

Display

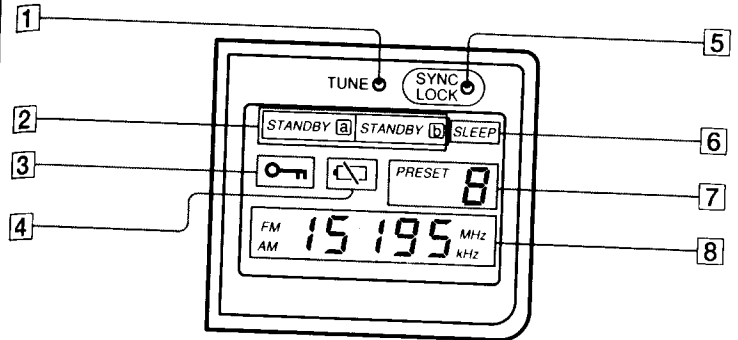

- 1 Abstimm-anzeige (TUNE)  
Leuchtet auf, wenn auf einen Sender abgestimmt ist.
- 2 Standby-Timer-Anzeige (STANDBY [a]/[b]) (88)  
Erscheint, wenn Standby-Timer [a] oder [b] aktiviert ist.
- 3 Sperr-anzeige (79)  
Erscheint, wenn die Bedienungselemente gesperrt sind.
- 4 Batteriewarn-anzeige (74)
- 5 Synchronverriegelungs-anzeige (SYNC LOCK) (87)  
Leuchtet auf, wenn in den Synchronempfangsbetrieb geschaltet ist.
- 6 Sleep-Timer-Anzeige (SLEEP) (90)  
Erscheint bei aktiviertem Sleep-Timer.
- 7 Stationsnummern-anzeige (84)
- 8 Uhrzeit/Frequenz-Anzeigefeld

## Batterien

Vor dem Einlegen der Batterien vergewissern Sie sich, daß der MW CH STEP 9/10 kHz-Schalter richtig eingestellt ist (siehe Seite 77).

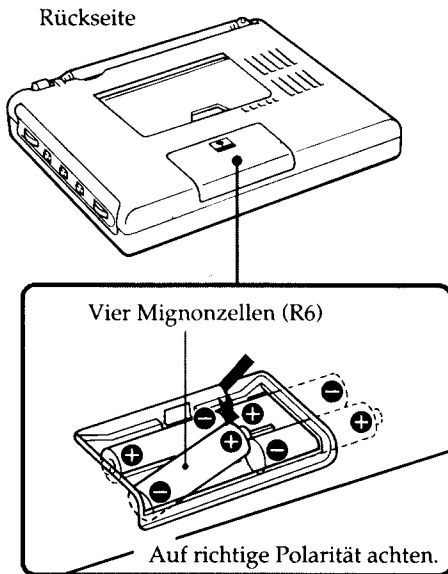

## Netzbetrieb

Verwenden Sie den Netzadapter AC-E60HG (Nur mit dem ICF-SW7600GS für Kanada und Kontinentaleuropa mitgeliefert).

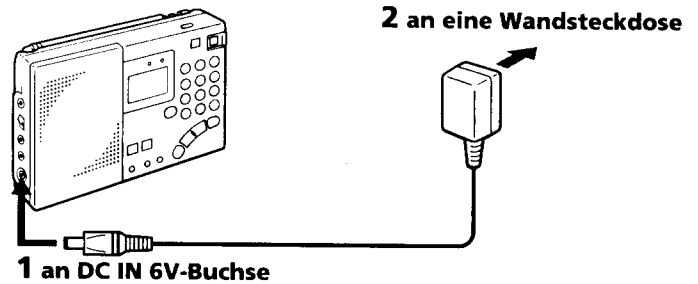

## Betrieb an Autobatterie

Zur Versorgung des Geräts über eine Autobatterie schließen Sie das Sony Autobatteriekabel (nicht mitgeliefert) an die DC IN 6V-Buchse an. Einzelheiten entnehmen Sie bitte der Anleitung des Autobatteriekabels.

### Hinweise

- Wenn das Gerät mit den internen Batterien betrieben werden soll, trennen Sie den Netzadapter bzw. das Autobatteriekabel von der DC IN 6V-Buchse ab. Beim Abtrennen des Kabels blinkt im Display möglicherweise  $\infty$ , obwohl die Batterien noch voll sind. Zum Stoppen des Blinkens drücken Sie dann ON/OFF.
- Wenn die Batterien längere Zeit aus dem Gerät entfernt sind, werden die gespeicherten Senderfrequenzen und die gespeicherten Zeitdaten gelöscht. Geben Sie diese Daten dann erneut ein, bevor Sie das Gerät wieder betreiben.

### Auswechseln der Batterien

- Bei fast erschöpften Batterien ist der Ton leise oder verzerrt, und  $\infty$  blinkt im Display. Das Gerät kann dann noch kurzzeitig weiter betrieben werden. Sind die Batterien vollständig leer, schaltet sich das Radio aus und  $\infty$  leuchtet konstant auf.
- Wechseln Sie die Batterien aus, wenn  $\infty$  im Display zu blinken beginnt. Nach dem Auswechseln der Batterien blinkt  $\infty$  noch weiter. Zum Abschalten der  $\infty$ -Anzeige drücken Sie ON/OFF.
- Achten Sie darauf, daß der Batteriewechsel nicht länger als zehn Minuten in Anspruch nimmt, da sonst die gespeicherten Senderfrequenzen und die Uhrzeitdaten gelöscht werden. Gegebenenfalls müssen diese Daten anschließend wieder neu eingegeben werden.
- Zur Batterie-Lebensdauer siehe unter „Technische Daten“.

### Hinweise

- Bei Anschluß des Netzadapters oder des Autobatteriekabels an die DC IN 6V-Buchse werden die internen Batterien automatisch abgeschaltet.
- Schalten Sie das Gerät stets aus, bevor Sie das Netzkabel abtrennen. Wird das Netzkabel bei eingeschaltetem Gerät abgetrennt, erscheint möglicherweise die Anzeige „ $\infty$ “ im Display. Schalten Sie in einem solchen Fall das Gerät wieder ein, damit die Anzeige „ $\infty$ “ erlischt.
- Ziehen Sie nach dem Netzbetrieb oder dem Betrieb an einer Autobatterie das Stromversorgungskabel zunächst von der DC IN 6V-Buchse ab. Solange das Kabel noch an der DC IN 6V-Buchse angeschlossen ist, kann das Radio nicht mit den internen Batterien betrieben werden.

- Auch bei externer Stromversorgung sollten die Batterien eingesetzt bleiben (zur Notstromversorgung des eingebauten Mikroprozessors). Achten Sie darauf, die Batterien spätestens nach einem Jahr auszuwechseln, da ihnen ständig etwas Strom entzogen wird.
- Verwenden Sie nur den empfohlenen, von Sony hergestellten Netzadapter bzw. das empfohlene, von Sony hergestellte Autobatteriekabel. Bei anderen Herstellern kann die Steckerpolarität unterschiedlich sein.

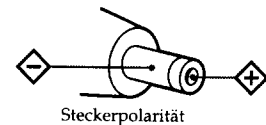

## Einstellung der Uhr

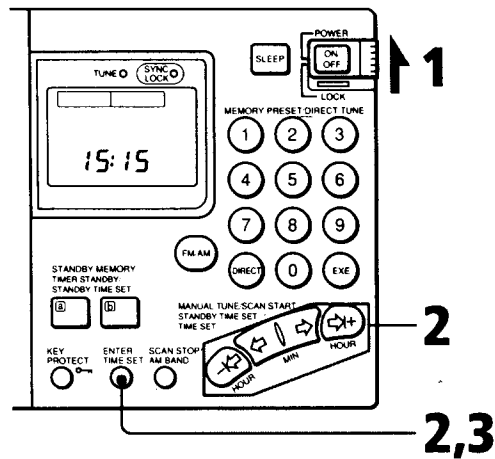

### 1 Stellen Sie POWER/LOCK auf POWER.

Beim ersten Einsetzen der Batterien sowie nach dem Rückstellen der Uhr blinkt 0:00 im Display. Drücken Sie dann TIME SET.

### 2 Während Sie TIME SET gedrückt halten, drücken Sie MANUAL TUNE/SCAN START/STANDBY TIME SET/TIME SET zur Einstellung der Uhrzeit.

Beim Drücken der inneren MANUAL TUNE/SCAN START/STANDBY TIME SET/TIME SET-Taste (⇐ oder ⇒) ändert sich die Uhrzeit jeweils um eine Minute und bei Drücken der äußeren Taste (⇐ oder ⇒) jeweils um eine Stunde. Zum schnelleren Ändern der Zeitziffern halten Sie die betreffende Taste gedrückt.

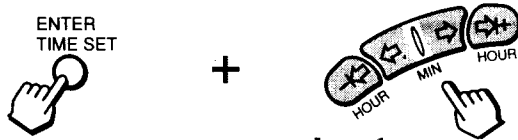

### 3 Lassen Sie TIME SET los.

: beginnt zu blinken, und die Uhr läuft los.

**Hinweis zur Einstellung der Uhrzeit**  
Während des Radiobetriebs kann die Uhrzeit nicht eingestellt werden. Schalten Sie das Radio durch Drücken von ON/OFF aus, bevor Sie die Uhrzeit einstellen.

**Wenn POWER/LOCK auf LOCK steht**  
Das Display zeigt die momentane Uhrzeit an.

## Ändern des MW-Kanalrasters

Das MW-Kanalraster ist werksseitig bereits entsprechend dem in Ihrem Land verwendeten Raster auf 9 oder 10 kHz voreingestellt. Wenn das Radio in einem Land mit anderem Raster verwendet wird, stellen Sie den im Batteriefach befindlichen MW CH STEP 9/10 kHz-Schalter wie folgt um.

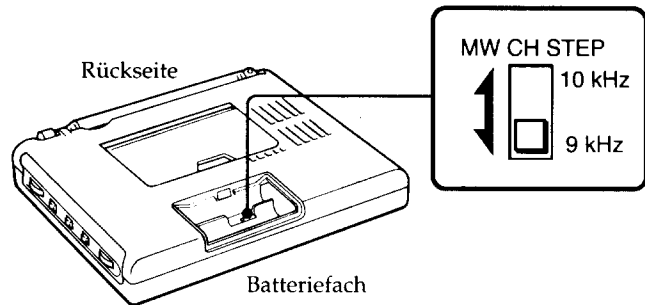

### 1 Stellen Sie POWER/LOCK auf LOCK.

### 2 Öffnen Sie das Batteriefach, und nehmen Sie die Batterien heraus.

### 3 Stellen Sie MW CH STEP 9/10 kHz um.

### 4 Legen Sie die Batterien wieder ein, und schließen Sie das Batteriefach.

### 5 Stellen Sie POWER/LOCK auf POWER.

#### Kanalraster in den verschiedenen Ländern

Gebiet	Raster
Nord- und Südamerika	10-kHz-Raster
Andere Länder	9-kHz-Raster

**Nehmen Sie die Umstellung des MW CH STEP 9/10 kHz-Schalters innerhalb von 10 Minuten vor.**

Wenn die Batterien länger als 10 Minuten herausgenommen bleiben, wird die momentane Uhrzeit gelöscht und muß neu eingestellt werden.

# Direktabstimmung

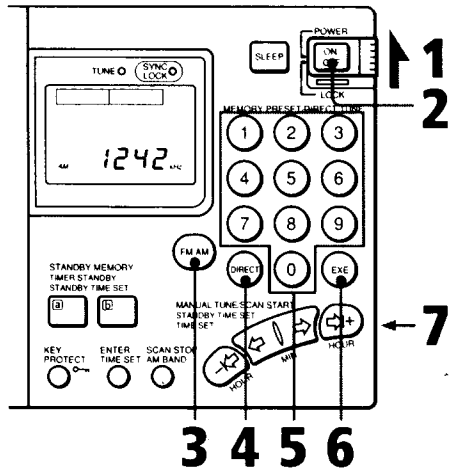

## Beispiele

FM 89,5 MHz



AM 810 kHz



AM 10000 kHz



AM 12095 kHz



**1** Stellen Sie **POWER/LOCK** auf **POWER**.

**2** Drücken Sie **ON/OFF**. Das Radio ist nun eingeschaltet.

**3** Drücken Sie **FM/AM** zur Wahl zwischen FM (UKW) oder AM (KW/MW/LW).

## Hinweis

Die nächste Taste muß jeweils spätestens nach zehn Sekunden gedrückt werden. Wenn die nächste Taste später gedrückt wird, erscheint im Display wieder die Frequenz des Senders, der zuvor empfangen wurde.

## Wenn eine außerhalb des Empfangsbereichs liegende Frequenz eingegeben wird

In diesem Fall erscheint im Display wieder die Frequenz des zuvor empfangenen Senders. Drücken Sie dann **DIRECT**, und geben Sie die richtige Frequenz ein.

## Bei einer falschen Frequenzeingabe

Löschen Sie die Eingabe durch Drücken von **DIRECT**, und geben Sie dann die richtige Frequenz ein, indem Sie den Vorgang ab Schritt 4 erneut ausführen.

**4** Drücken Sie **DIRECT**. Die im Display angezeigte Frequenz wird gelöscht.

**5** Geben Sie die Frequenz des gewünschten Senders mit den **MEMORY PRESET/DIRECT TUNE-Tasten 0 - 9** ein.

Die nächste Taste muß jeweils nach spätestens zehn Sekunden gedrückt werden.

Die Eingabe ist in folgendem Raster möglich:

FM (UKW): 0,05 MHz (50 kHz)

AM (KW/MW/LW): 1 kHz

Im UKW-Bereich braucht der Dezimalpunkt nicht eingegeben zu werden.

Im KW/MW/LW-Bereich können die Nullen am Ende weggelassen werden (siehe Beispiele links).

**6** Drücken Sie **EXE**. Wenn ein Sender empfangen wird, leuchtet die **TUNE**-Anzeige auf.

**7** Stellen Sie an **VOLUME** die Lautstärke ein.

Zum Ausschalten des Radios drücken Sie **ON/OFF**.

## Für besseren Empfang

### Im MW/LW-Bereich

Schieben Sie die Teleskopantenne ein. In diesem Wellenbereich arbeitet die eingebaute richtempfindliche Ferritstabantenne. Drehen Sie das Gerät um die vertikale Achse, bis der Empfang optimal ist.

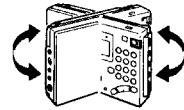

### Im KW-Bereich

Ziehen Sie die Teleskopantenne ganz heraus, und stellen Sie sie senkrecht.

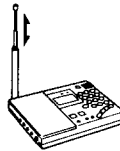

### Im UKW-Bereich

Ziehen Sie die Teleskopantenne einschließlich des Gelenks heraus, und stellen Sie Länge, Winkel und Richtung optimal ein.

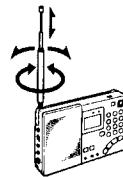

## Bei Verzerrungen aufgrund zu hoher Signalstärke

Stellen Sie **SENS DX/LOCAL** auf **LOCAL** (geringere Empfindlichkeit). Normalerweise sollte dieser Schalter jedoch auf **DX** (max. Empfindlichkeit) stehen.

## Für bessere Verständlichkeit bei Nachrichtensendungen

Stellen Sie **TONE** auf **NEWS**. Die Stimme hebt sich dann deutlicher ab. Bei Musiksendungen stellen Sie den Schalter dagegen auf **MUSIC**, um optimale Klangqualität zu erhalten.

## Zum Sperren der Bedienungselemente

Drücken Sie **KEY PROTECT**. Die **⏻**-Anzeige erscheint dann im Display, und alle Bedienungselemente des Bedienpultes sind gesperrt, so daß keine versehentliche Verstellung möglich ist. Durch erneutes Drücken von **KEY PROTECT** kann die Sperrfunktion wieder abgeschaltet werden.



# Manuelle Abstimmung

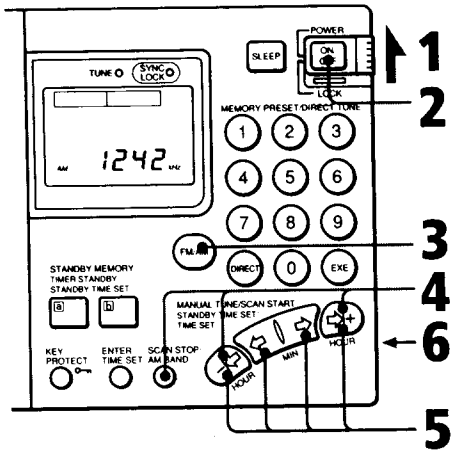

- 1** Stellen Sie **POWER/LOCK** auf **POWER**.
- 2** Drücken Sie **ON/OFF**. Das Radio ist nun eingeschaltet.
- 3** Drücken Sie **FM/AM** zur Wahl zwischen FM (UKW) oder AM (KW/MW/LW).
- 4** Wenn auf AM geschaltet worden ist, halten Sie **SCAN STOP/AM BAND** gedrückt und wählen Sie dann durch wiederholtes Drücken der äußeren **MANUAL TUNE/SCAN START/STANDBY TIME SET/TIME SET-Taste** (⇐ oder ⇨) den gewünschten **AM-Wellenbereich (KW/MW/LW)** bzw. das gewünschte **KW-Meterband**. (Wenn FM gewählt wurde, ist dieser Schritt zu überspringen.)

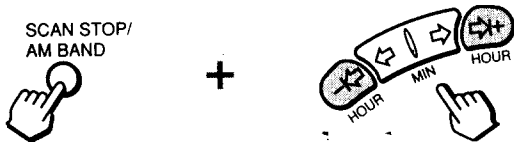

Zunächst wird auf die kleinste Frequenz des Wellenbereichs bzw. KW-Meterbandes geschaltet.

**Zu den KW-Meterbändern**  
Der KW-Bereich ist in 13 sogenannte Meterbänder (entsprechend der Wellenlänge in Metern) unterteilt. (Siehe auch die Tabelle auf Seite 83.)

**Zum Bereich beim Abstimmen mit den MANUAL TUNE/SCAN START/STANDBY TIME SET/TIME SET-Tasten**  
Wenn die MANUAL TUNE/SCAN START/STANDBY TIME SET/TIME SET-Tasten gedrückt gehalten werden, ändert sich die Frequenz innerhalb des in der folgenden Tabelle angegebenen Bereichs:

Wellenbereich	Innere Tasten (⇐ oder ⇨)	Äußere Tasten*1 (⇐ oder ⇨)
FM (UKW)	76 → 108 MHz*2	76 → 108 MHz*2
AM (LW/MW/KW)	150 → 29999 kHz*3	Innerhalb des Wellenbereichs bzw. KW-Bandes

- \*1 Automatischer Suchlauf
- \*2 87,5 ↔ 108 MHz bei Italien-Modell...
- \*3 150 ↔ 285, 530 ↔ 1620, 3850 ↔ 26100 kHz bei Italien-Modell

**5 Drücken Sie eine der MANUAL TUNE/SCAN START/STANDBY TIME SET/TIME SET-Tasten**, um den gewünschten Sender aufzusuchen. Bei Drücken dieser Tasten ändert sich die Frequenz in den folgenden Schritten:

Wellenbereich	Äußere Tasten (⇐ oder ⇨)	Innere Tasten (⇐ oder ⇨)
FM (UKW)	50 kHz	50 kHz
SW (KW)	5 kHz	1 kHz
MW	9/10 kHz	1 kHz
LW	9 kHz	1 kHz

Wenn auf einen Sender abgestimmt ist, leuchtet die TUNE-Anzeige auf.

**6 Stellen Sie an VOLUME die Lautstärke ein.**  
Zum Ausschalten des Radios drücken Sie ON/OFF.

# Automatischer Suchlauf

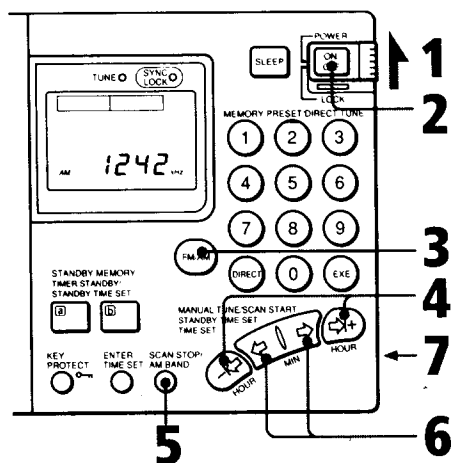

- 1** Stellen Sie POWER/LOCK auf POWER.
- 2** Drücken Sie ON/OFF. Das Radio ist nun eingeschaltet.
- 3** Wählen Sie im Direktabstimm- oder im manuellen Abstimmtrieb den gewünschten Wellenbereich. (Zu den Frequenzbereichen der einzelnen Wellenbereiche siehe die Tabelle auf der nächsten Seite.)
- 4** Halten Sie eine der äußeren MANUAL TUNE/SCAN START/STANDBY TIME SET/TIME SET-Tasten (⇐ oder ⇨) mindestens zwei Sekunden lang gedrückt. Der Frequenzbereich wird dann automatisch nach einem Sender abgesehen. Sobald ein Sender empfangen wird, stoppt der Suchlauf etwa zwei Sekunden lang, und die TUNE-Anzeige leuchtet auf.
- 5** Drücken Sie die SCAN STOP/AM BAND-Taste, wenn der empfangene Sender eingestellt bleiben soll. Der automatische Suchlaufbetrieb wird dann abgeschaltet.
- 6** Falls erforderlich stimmen Sie mit den inneren MANUAL TUNE/SCAN START/STANDBY TIME SET/TIME SET-Tasten (⇐ oder ⇨) exakt auf den Sender ab.
- 7** Stellen Sie an VOLUME die Lautstärke ein.  
Zum Ausschalten des Radios drücken Sie ON/OFF.

## Wellenbereiche, Frequenzbereiche und Meterbänder beim automatischen Suchlauf

Wellenbereich	Frequenzbereich	KW-Meterband	
AM	LW	153 kHz – 522 kHz <sup>1</sup>	—
	MW	530 kHz – 1620 kHz (bei 10-kHz-Raster)	—
		531 kHz – 1620 kHz (bei 9-kHz-Raster)	—
	SW (KW)	2250 kHz – 2550 kHz <sup>2</sup>	120-Meterband
		3150 kHz – 3450 kHz <sup>2</sup>	90-Meterband
		3850 kHz – 4050 kHz	75-Meterband
		4700 kHz – 5100 kHz	60-Meterband
		5900 kHz – 6250 kHz	49-Meterband
		7100 kHz – 7400 kHz	41-Meterband
		9400 kHz – 10000 kHz	31-Meterband
		11500 kHz – 12150 kHz	25-Meterband
		13500 kHz – 13900 kHz	22-Meterband
		15000 kHz – 15700 kHz	19-Meterband
	17450 kHz – 18000 kHz	16-Meterband	
21450 kHz – 21950 kHz	13-Meterband		
25600 kHz – 26100 kHz	11-Meterband		
FM (UKW)	76,00 MHz – 108,00 MHz <sup>3</sup>	—	

\*1 153 – 285 kHz bei Italien-Modell

\*2 Bei Italien-Modell ist kein Empfang in diesem Bereich möglich.

\*3 87,50 – 108,00 MHz bei Italien-Modell

### Zum Abstimmraster (Kanalraster)

FM (UKW) .....	50 kHz
SW (KW) .....	5 kHz
MW .....	9 kHz/10 kHz
LW .....	9 kHz

### Wenn der automatische Suchlauf an

zu vielen Sendern stoppt  
Stellen Sie SENS DX/LOCAL auf  
LOCAL (reduzierte Empfindlichkeit).

### Zum Bereich des automatischen Suchlaufs

Der automatische Suchlauf erstreckt sich über den momentanen Wellenbereich bzw. das momentane KW-Meterband. Der Suchlauf wird solange fortgeführt, bis Sie ihn stoppen.

# Abspeichern und Abrufen von Sendern

## Abspeichern von Sendern

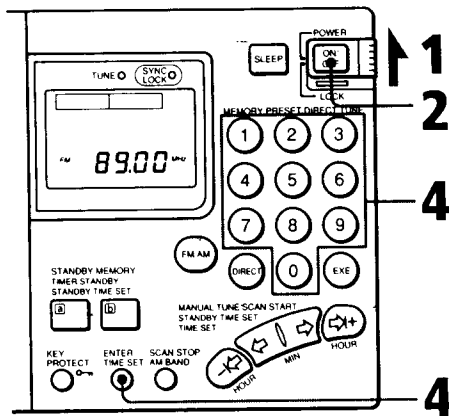

- 1 Stellen Sie **POWER/LOCK** auf **POWER**.
- 2 Drücken Sie **ON/OFF**. Das Radio ist nun eingeschaltet.
- 3 Stimmen Sie im Direktabstimmtrieb (siehe Seite 78), im manuellen Abstimmtrieb (siehe Seite 80) oder mit dem automatischen Suchlauf (siehe Seite 82) **auf den gewünschten Sender ab**.
- 4 Während Sie **ENTER** gedrückt halten, drücken Sie eine der **MEMORY PRESET/DIRECT TUNE-Tasten 0 bis 9**. Der momentan empfangene Sender wird dann auf dieser Taste abgespeichert, und die Stationsnummer erscheint im Display.

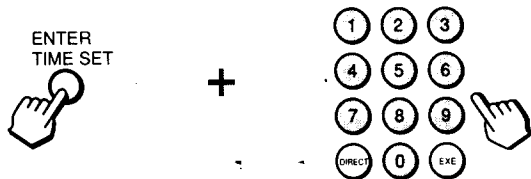

Beispiel: Abspeichern eines UKW-Senders der Frequenz 89,0 MHz auf der MEMORY PRESET/DIRECT TUNE 1-Taste

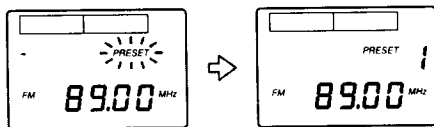

**Anzahl der speicherbaren Sender**  
Insgesamt 20 Sender (je 10 FM- und AM-Sender) können auf den MEMORY PRESET/DIRECT TUNE-Tasten 0 bis 9 abgespeichert werden.

**Zum Ändern einer Speicherung**  
Speichern Sie den gewünschten neuen Sender auf der betreffenden MEMORY PRESET/DIRECT TUNE-Taste 0 bis 9 ab. Der vorherige Sender wird dabei automatisch gelöscht.

## Abrufen eines gespeicherten Senders

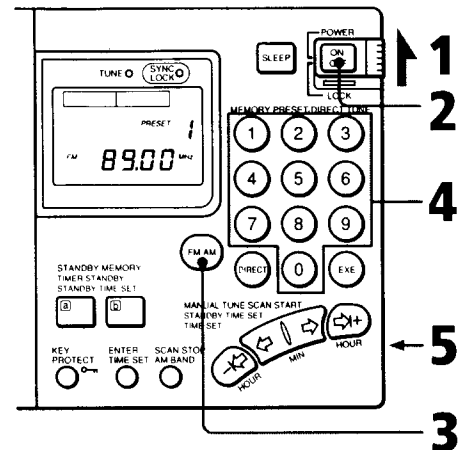

- 1 Stellen Sie **POWER/LOCK** auf **POWER**.
- 2 Drücken Sie **ON/OFF**. Das Radio ist nun eingeschaltet.
- 3 Drücken Sie **FM/AM** zur Wahl zwischen FM (UKW) oder AM (KW/MW/LW).
- 4 Drücken Sie die gewünschte **MEMORY PRESET/DIRECT TUNE-Taste 0 bis 9**. Der auf der Taste gespeicherte Sender wird abgerufen.
- 5 Stellen Sie an **VOLUME** die Lautstärke ein. Zum Ausschalten des Radios drücken Sie **ON/OFF**.

# Empfang eines SSB- oder CW-Senders

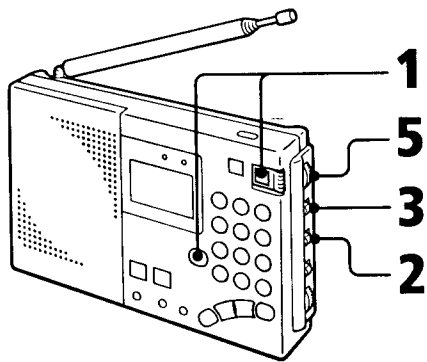

- 1 Schalten Sie das Radio ein und schalten Sie dann durch Drücken von FM/AM auf AM.
- 2 Schalten Sie AM MODE auf SSB.
- 3 Stellen Sie an LSB/USB das gewünschte Seitenband ein. Für CW-Empfang schalten Sie auf LSB.
- 4 Stimmen Sie grob auf die Frequenz des Senders ab (siehe hierzu unter „Direktabstimmung“ auf Seite 78, „Manuelle Abstimmung“ auf Seite 80 oder „Automatischer Suchlauf“ auf Seite 82).
- 5 Nehmen Sie an SSB FINE TUNE eine Feinabstimmung vor. Der Feinabstimmbereich beträgt ca.  $\pm 1,5$  kHz. Beachten Sie, daß sich die im Display angezeigte Frequenz dabei nicht ändert.

# Synchronempfangsbetrieb

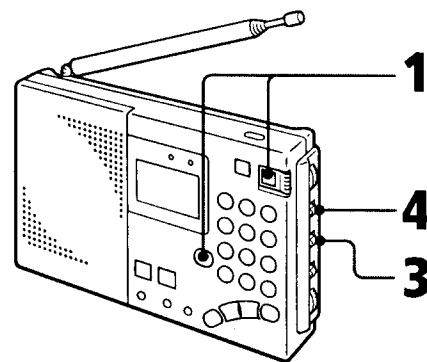

- 1 Schalten Sie das Radio ein, und schalten Sie dann durch Drücken von FM/AM auf AM.
- 2 Stimmen Sie auf die gewünschte Frequenz ab (siehe unter „Direktabstimmung“ auf Seite 78, „Manuelle Abstimmung“ auf Seite 80, „Automatischer Suchlauf“ auf Seite 82 oder „Abrufen eines gespeicherten Senders“ auf Seite 85).
- 3 Schalten Sie AM MODE auf SYNC.
- 4 Schalten Sie an LSB/USB auf das Seitenband, das den besten Empfang ermöglicht. Sobald eine Synchronisation erreicht ist, leuchtet die SYNC LOCK-Anzeige auf.

## Was ist SSB?

SSB (Single Side Band, Einseitenband) wird hauptsächlich von Amateurfunksendern und Kommunikationssendern verwendet, da sich bei dieser Betriebsart mit geringer Senderleistung große Reichweiten erzielen lassen. Im allgemeinen arbeiten SSB-Sender im USB-Betrieb (oberes Seitenband). Amateurfunksender arbeiten unterhalb 10 MHz meist im LSB-Betrieb (unteres Seitenband).

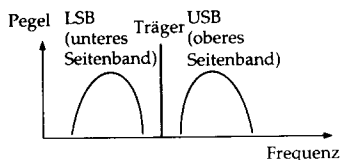

## Was ist CW?

CW (Continuous Wave, Telegraphie) wird ebenfalls hauptsächlich von Amateurfunksendern und Kommunikationssendern verwendet. Bei dieser Betriebsart erfolgt die Informationsübertragung nicht durch Modulieren des Trägersignals mit einem Tonsignal, sondern durch Unterbrechen des Trägers entsprechend des Morsecodes. Zwar ist das Erlernen des Morsecodes erforderlich, CW besitzt jedoch den Vorteil, daß sich mit sehr geringer Senderleistung große Reichweiten erzielen lassen. Um CW-Signale im Empfänger hören zu können, muß der Empfänger einen BFO (Beat Frequency Oscillator, Schwebungsfrequenzoszillator) besitzen.

## Was ist die Synchronempfangsbetriebsart?

Der Empfang von MW/LW/KW-Sendern ist häufig durch Fading (Schwankungen des Trägersignals, die zu Verzerrungen führen können) und Interferenzstörungen (Pfeifgeräusche durch benachbarte Sender) beeinträchtigt. In der Synchronempfangsbetriebsart kann meist eine erhebliche Verbesserung erzielt werden: Zur Beseitigung des Fadings und der damit verbundenen Verzerrungen wird das vom Sender ausgestrahlte Trägersignal im Empfänger unterdrückt und statt dessen ein eigenes, stabiles Trägersignal, das exakt mit dem Trägersignal des Senders synchronisiert ist, erzeugt.

Zur Beseitigung von Interferenzstörungen empfängt das Gerät nur eines der beiden vom Sender ausgestrahlten Seitenbänder (unteres oder oberes Seitenband), so daß Störungen, die im anderen Seitenband liegen, nicht hörbar sind.

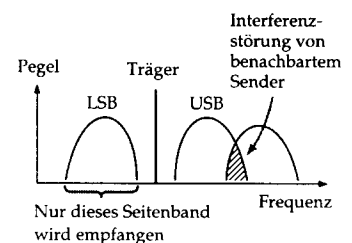

# Verwendung des Standby-Timers

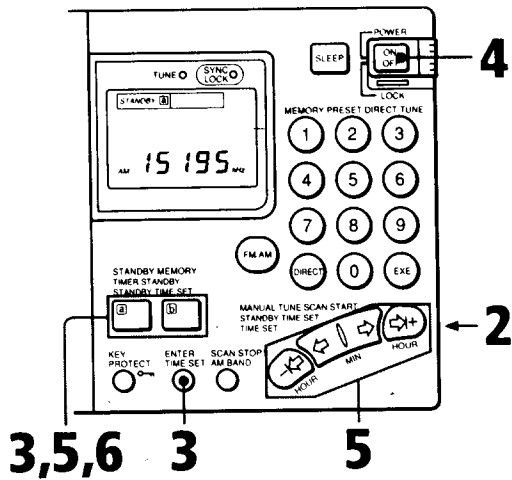

- 1 Stimmen Sie auf den Sender, der timergesteuert empfangen werden soll, ab (siehe „Direktabstimmung“ auf Seite 78, „Manuelle Abstimmung“ auf Seite 80, „Automatischer Suchlauf“ auf Seite 82 oder „Abrufen eines gespeicherten Senders“ auf Seite 85).
- 2 Stellen Sie an VOLUME die Lautstärke ein.
- 3 Während Sie ENTER gedrückt halten, drücken Sie STANDBY MEMORY/TIMER STANDBY/STANDBY TIME SET [a] oder [b]. Der momentan empfangene Sender ist nun auf der betreffenden Taste abgespeichert.

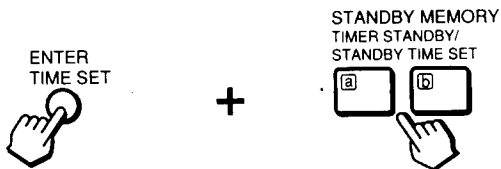

## Beim Einstellen der Zeit des Standby-Timers

Schalten Sie das Radio aus. Bei eingeschaltetem Radio kann der Standby-Timer nicht programmiert werden.

## Zum Abschalten der Standby-Timer-Funktion

Drücken Sie STANDBY MEMORY/TIMER STANDBY/STANDBY TIME SET [a] oder [b], so daß die STANDBY [a]/[b]-Anzeige erlischt oder schalten Sie POWER/LOCK auf LOCK.

## Bei aktiviertem Standby-Timer

Das Radio wird automatisch jeden Tag zur programmierten Zeit eingeschaltet.

## Zum Überprüfen der programmierten Standby-Timer-Zeit

Halten Sie STANDBY MEMORY/TIMER STANDBY/STANDBY TIME SET [a] oder [b] gedrückt, während die STANDBY [a]/[b]-Anzeige nicht im Display zu sehen ist.

**Zum Ändern der Standby-Timer-Zeit**  
Programmieren Sie eine neue Zeit. Die vorausgegangene Zeit wird automatisch gelöscht.

- 4 Drücken Sie ON/OFF, um das Radio auszuschalten.
- 5 Während Sie STANDBY MEMORY/TIMER STANDBY/STANDBY TIME SET [a] oder [b] gedrückt halten, stellen Sie die gewünschte Zeit (Einschaltzeit) mit MANUAL TUNE/SCAN START/STANDBY TIME SET/TIME SET ein.

Bei jedem Drücken einer der inneren MANUAL TUNE/SCAN START/STANDBY TIME SET/TIME SET-Tasten (⇐ oder ⇨) ändert sich die Einschaltzeit um eine Minute und bei jedem Drücken einer der äußeren Tasten (⇐ oder ⇨) um eine Stunde. Zum schnelleren Ändern der Zeitziffern halten Sie die betreffende Taste gedrückt. Während STANDBY MEMORY/TIMER STANDBY/STANDBY TIME SET [a] oder [b] gedrückt wird, blinkt die STANDBY [a]/[b]-Anzeige im Display.

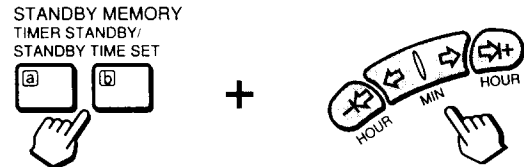

Beispiel: Einstellung auf 7:15 Uhr für STANDBY [a]

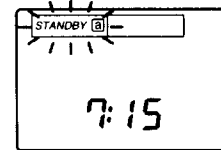

- 6 Lassen Sie STANDBY MEMORY/TIMER STANDBY/STANDBY TIME SET [a] bzw. [b] los. Im Display erscheint dann die momentane Uhrzeit zusammen mit der Anzeige STANDBY [a]/[b].

## Zur Einschalt-Zeitdauer beim Standby-Timer-Betrieb

Das Radio wird zur programmierten Zeit eingeschaltet und automatisch nach etwa 60 Minuten wieder ausgeschaltet.

## Wenn bei Erreichen der programmierten Standby-Timer-Zeit das Radio bereits eingeschaltet ist

Das Gerät schaltet in diesem Fall zur programmierten Zeit automatisch auf die Empfangsfrequenz, die auf der betreffenden STANDBY MEMORY/TIMER STANDBY/STANDBY TIME SET-Taste gespeichert wurde, um.

## Standby-Timer [a] und [b] können gleichzeitig verwendet werden

Wenn während der Aktivphase des einen Standby-Timers die Einschaltzeit des anderen Standby-Timers erreicht wird, schaltet das Gerät auf die betreffende andere Frequenz um.

## Wenn für Standby-Timer [a] und [b] die gleiche Zeit programmiert wurde

In diesem Fall arbeitet nur Standby-Timer [a].

## Verwendung des Sleep-Timers

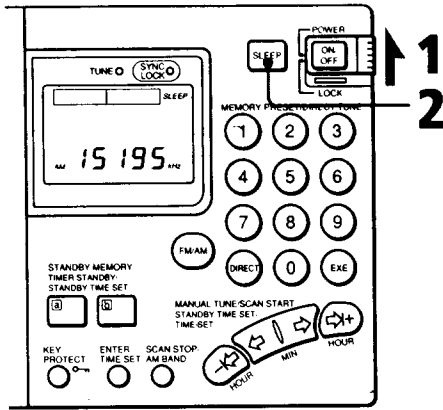

- 1 Stellen Sie POWER/LOCK auf POWER.
- 2 Drücken Sie SLEEP.

Das Radio ist nun eingeschaltet, und die SLEEP-Anzeige erscheint im Display.

- 3 Stimmen Sie auf den gewünschten Sender ab, und stellen Sie an VOLUME die Lautstärke ein.

Das Radio schaltet sich automatisch nach etwa 60 Minuten aus.

**Wenn SLEEP während des Radiobetriebs gedrückt wird**  
In diesem Fall schaltet sich das Radio nach etwa 60 Minuten automatisch aus.

**Zum vorzeitigen Ausschalten des Radios**  
Drücken Sie ON/OFF.

**Um länger Radio zu hören**  
Drücken Sie SLEEP erneut. Das Radio schaltet sich jeweils etwa 60 Minuten nach Drücken dieser Taste automatisch aus.

**Wenn SLEEP nach dem Ausschalten des Radios gedrückt wird**  
Der Sleep-Timer wird aktiviert, und der zuletzt eingestellte Sender ist zu hören.

## Für besseren Empfang

### Verwendung der mitgelieferten KW-Antenne

Normalerweise reicht die Teleskopantenne für guten KW-Empfang aus. In Stahlbetongebäuden sollte jedoch zur Empfangsverbesserung die mitgelieferte KW-Antenne verwendet werden.

**Zur Verwendung der mit dem ICF-SW7600G mitgelieferten Kompaktantenne AN-71.**

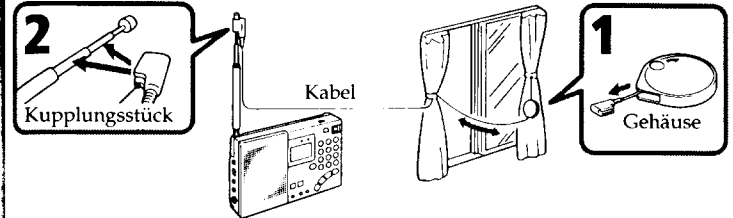

- 1 Ziehen Sie das Kabel ganz aus dem Gehäuse heraus.
- 2 Bringen Sie das Kupplungsstück an der Teleskopantenne an.
- 3 Wenn das Fenster geöffnet werden kann, leiten Sie das Kabel und das Gehäuse aus dem Fenster.  
Vergewissern Sie sich unbedingt, daß dies gefahrlos möglich ist.  
Wenn das Fenster nicht geöffnet werden kann, verlegen Sie das Kabel in voller Länge am Fenster entlang.

**Zur Verwendung der mit dem ICF-SW7600GS mitgelieferten Aktivantenne AN-LP1.**

Siehe mit der AN-LP1 mitgelieferte Bedienungsanleitung.

### Verwendung einer UKW-Außenantenne (nicht mitgeliefert)

In Stahlbetongebäuden, im Gebirge, bei Störungen durch Zündfunken und zum Empfang von entfernten Sendern wird empfohlen, statt der Stabantenne eine UKW-Außenantenne zu verwenden. Schließen Sie die UKW-Außenantenne über ein 75-Ohm-Koaxialkabel an das Gerät an.

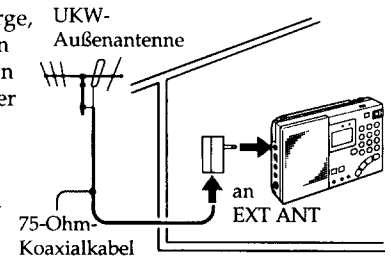

Nach dem Betrieb



## Verwendung einer Breitbandantenne (nicht mitgeliefert)

Die Breitbandantenne AN-1 oder AN-102 (nicht mitgeliefert) kann auf die folgenden beiden Methoden an das Gerät angeschlossen werden:

### Methode A (nur für KW-Empfang)

Schließen Sie das Verbindungskabel an die OUTPUT-Buchse der Antennen-Steuereinheit (bei AN-1 bzw. AN-102 mitgeliefert) und an die EXT ANT-Buchse dieses Gerätes an.

### Methode B (nur für MW/LW-Empfang)

- 1 Verbinden Sie die OUTPUT-Buchse der Antennen-Steuereinheit über das Verbindungskabel mit der INPUT-Buchse des Antennenkupplers (bei AN-1 oder AN-102 mitgeliefert).
- 2 Stellen Sie den Antennenkuppler in die Nähe dieses Gerätes.

Beispiel: Verwendung der AN-1

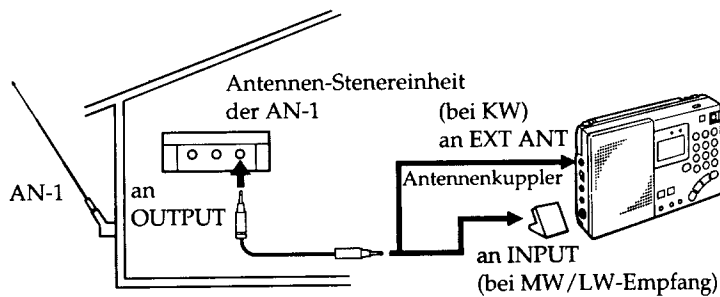

#### Hinweise

- Bei Empfang eines MW/LW-Senders ohne Außenantenne trennen Sie die angeschlossene KW-Außenantenne ab, da sonst die eingebaute Ferritstabantenne nicht arbeitet.
- Bei einem Gewitter trennen Sie umgehend den Netzadapter (falls angeschlossen) ab, und berühren Sie auf keinen Fall den Antennendraht.

- Bei Verwendung einer Außenantenne schieben Sie die Teleskopantenne ein.
- Platzieren Sie die Außenantenne möglichst auf einer von der Straße abgewandten Seite.
- Einzelheiten zur Außenantenne entnehmen Sie bitte der Anleitung der Antenne.

## Aufnahme von Radioprogrammen

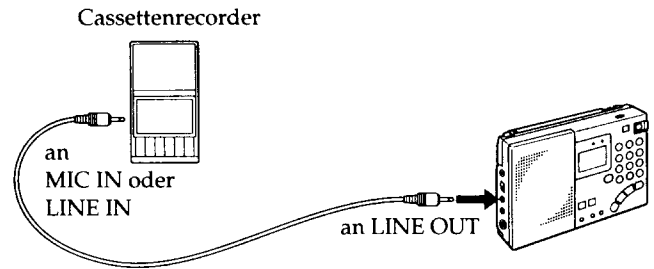

Cassettenscanner		
Typ	Buchse	Verbindungskabel
Mono	MIC IN (Minibuchse)	RK-G135
Stereo	MIC IN (Minibuchse)	RK-G134
	LINE IN (Minibuchse)	RK-G136
	LINE IN (Stiftbuchse)	RK-G129

Stimmen Sie auf den gewünschten Sender ab, stellen Sie TONE wunschgemäß ein, und schalten Sie den Kassettenscanner auf Aufnahme.

#### Hinweis

Der VOLUME-Regler des Radios hat keinen Einfluß auf die Aufnahme.

#### Stereoaufnahme

Mit einem Stereorecorder können UKW-Stereoprogramme in Stereo aufgezeichnet werden. Dazu ist es jedoch erforderlich, einen Kopfhörer an die Kopfhörerbuchse anzuschließen. MW-Sender werden in Mono (gleiches Signal auf beiden Kanälen) aufgezeichnet.

## Technische Daten

Schaltungssystem	UKW: Superhet KW/MW/LW: Doppelsuperhet															
Empfangsbereiche	<table border="1"> <thead> <tr> <th>Wellenbereich</th> <th>Italien-Modell</th> <th>Andere Modelle</th> </tr> </thead> <tbody> <tr> <td>FM (UKW)</td> <td>87,5 – 108,0 MHz</td> <td>76,0 – 108,0 MHz</td> </tr> <tr> <td>SW (KW)</td> <td>3850 – 26100 kHz</td> <td>1621 – 29999 kHz</td> </tr> <tr> <td>MW</td> <td>530 – 1620 kHz</td> <td>530 – 1620 kHz</td> </tr> <tr> <td>LW</td> <td>150 – 285 kHz</td> <td>150 – 529 kHz</td> </tr> </tbody> </table>	Wellenbereich	Italien-Modell	Andere Modelle	FM (UKW)	87,5 – 108,0 MHz	76,0 – 108,0 MHz	SW (KW)	3850 – 26100 kHz	1621 – 29999 kHz	MW	530 – 1620 kHz	530 – 1620 kHz	LW	150 – 285 kHz	150 – 529 kHz
Wellenbereich	Italien-Modell	Andere Modelle														
FM (UKW)	87,5 – 108,0 MHz	76,0 – 108,0 MHz														
SW (KW)	3850 – 26100 kHz	1621 – 29999 kHz														
MW	530 – 1620 kHz	530 – 1620 kHz														
LW	150 – 285 kHz	150 – 529 kHz														
Zwischenfrequenz	UKW: 10,7 MHz KW/MW/LW: 55,845 MHz (1. ZF), 455 kHz (2. ZF)															
Lautsprecher	ca. 77 mm Ø, 8 Ohm															
Ausgangsleistung	400 mW (bei 10% Klirrrgrad)															
Ausgänge	Aufnahme-Ausgangsbuchse (Stereo-Minibuchse) Ausgangspegel 245 mV (-10 dBs) Ausgangsimpedanz 10 kOhm oder weniger Kopfhörerbuchse (Stereo-Minibuchse) 16 Ohm															
Stromversorgung	6V Gleichspannung mit vier Mignonzellen (R6), an DC IN 6V-Buchse anschließbar: Sony Netzadapter (Nur mit dem ICF-SW7600GS für Kanada und Kontinentaleuropa mitgeliefert), Sony Autobatteriekabel (nicht mitgeliefert)															
Batterie-Lebensdauer	Mit Sony Batterien Mignon (R6, AA): ca. 15 Stunden (UKW), ca. 10 Stunden (MW/LW/KW) Mit Sony Alkalibatterien Mignon (R6, AA): ca. 33 Stunden (UKW), ca. 20 Stunden (MW/LW/KW)															
Abmessungen	(Bei täglich vierstündigem Betrieb mit Normallautstärke) ca. 191,2 x 118 x 32,3 mm (B/H/T), einschl. vorspringender Teile und Bedienelemente															
Gewicht	ca. 615 g, einschl. Batterien															
Mitgeliefertes Zubehör	Netzteil (1)* <sup>1</sup> Kompaktantenne AN-71 (1)* <sup>2</sup> Aktivantenne AN-LP1 (1)* <sup>3</sup> Tragetasche (1) Wellenhandbuch (1) *1 Nur mit dem ICF-SW7600GS für Kanada und Kontinentaleuropa mitgeliefert. *2 Nur mit dem ICF-SW7600G mitgeliefert. *3 Nur mit dem ICF-SW7600GS mitgeliefert.															

### Hinweis

Das Gerät erfüllt bezüglich Störstrahlungsunterdrückung die EG-Richtlinie 87/308/EG.

Änderungen, die dem technischen Fortschritt dienen, bleiben vorbehalten.

### Sonderzubehör

Netzadapter AC-E60HG\*

Verbindungskabel

- RK-G135 (Stereo-Ministecker ↔ Ministecker)
- RK-G134 (Stereo-Ministecker ↔ Stereo-Ministecker)
- RK-G136 (Stereo-Ministecker ↔ Stereo-Ministecker)
- RK-G129 (Stereo-Ministecker ↔ zwei Stiftstecker)

MW/LW/KW-Breitbandantenne AN-1/AN-102

\*Die Netzspannung kann von Land zu Land unterschiedlich sein. Kaufen Sie einen geeigneten Netzadapter in dem Land, in dem Sie das Gerät benutzen möchten.

Möglicherweise führt Ihr Händler einige der oben aufgelisteten Teile nicht. Er wird Ihnen jedoch gerne Informationen darüber geben, welche Teile in Ihrem Land erhältlich sind.

## Störungsüberprüfungen

### Das Gerät kann durch Drücken der ON/OFF-Taste nicht eingeschaltet werden

- Die Batterien sind erschöpft (☞ wird im Display angezeigt).  
➔ Die Batterien austauschen.
- Die Batterien sind falschherum eingelegt. Siehe Seite 74.
- Der POWER/LOCK-Schalter steht auf LOCK.
- Der Netzadapter bzw. das Autobatteriekabel ist abgetrennt.
- Es wurde versucht, das Gerät mit den internen Batterien zu betreiben, obwohl der Netzadapter bzw. das Autobatteriekabel noch am Gerät (jedoch nicht an der Wandsteckdose bzw. der Zigarettenanzünderbuchse) angeschlossen ist.
- Die KEY PROTECT ☞-Taste wurde gedrückt. ➔ Die Taste erneut drücken, so daß die ☞-Anzeige erlischt.

### Keine Zeitanzeige

- Die Batterien sind falschherum eingelegt. Siehe Seite 74.
- Die Batterien sind erschöpft.

### Schwache Anzeige

- Die Batterien sind erschöpft (☞ wird im Display angezeigt).  
➔ Die Batterien austauschen.
- Die Umgebungstemperatur oder die Luftfeuchtigkeit ist zu hoch.

### Die Anzeigen im Display sind träge

- Das Gerät ist sehr niedrigen Temperaturen ausgesetzt.

### Kein Ton

- Der VOLUME-Regler ist ganz zurückgedreht.
- Ein Stereo-Kopfhörer ist angeschlossen.
- Die Batterien sind falschherum eingelegt. Siehe Seite 74.

### Schwacher, unterbrochener Ton oder schlechter Empfang

- Die Batterien sind erschöpft.
- Falsche Abstimmung oder falsche Ausrichtung der Antenne.  
➔ Manuell exakt auf den Sender abstimmen (siehe Seite 80) und die Antenne richtig ausrichten (siehe Seite 79).
- Schwaches Empfangssignal. ➔ In Fahrzeugen oder Gebäuden das Gerät in der Nähe eines Fensters betreiben.
- Die im Display angezeigte Frequenz stimmt nicht genau. ➔ Im manuellen Abstimmtrieb (siehe Seite 80) oder mit SSB FINE TUNE (siehe Seite 86) die Frequenz exakt einstellen.
- Der SENS DX/LOCAL-Schalter steht auf LOCAL. ➔ Auf DX schalten.

### Die Frequenz kann im Direktabstimmtrieb nicht eingegeben werden



- Die nächste Taste wurde nicht innerhalb von zehn Sekunden gedrückt.



### Die gewünschte Frequenz konnte nicht abgespeichert werden

- Beim Abspeichern auf eine der MEMORY PRESET/DIRECT TUNE-Tasten wurde ENTER nicht gedrückt. → Zum Abspeichern die MEMORY PRESET/DIRECT TUNE-Taste bei gedrückt gehaltener ENTER-Taste drücken.



### Keine Taste arbeitet mehr

- Die KEY PROTECT -Taste wurde gedrückt. → Die Taste erneut drücken, so daß die -Anzeige erlischt.

### Ein gespeicherter Sender kann nicht abgerufen werden

- Die falsche MEMORY PRESET/DIRECT TUNE-Taste wurde gedrückt.
- Die Speicherung ist gelöscht. → Den Sender erneut abspeichern.

### Das Radio wird nicht vom Standby-Timer eingeschaltet

- Das Gerät befindet sich nicht im Standby-Timer-Betrieb. → Die STANDBY MEMORY/TIMER STANDBY/STANDBY TIME SET - oder -Taste drücken.
- Der POWER/LOCK-Schalter steht auf LOCK.
- Die Timerdaten wurden gelöscht, da der Batteriewechsel länger als zehn Minuten in Anspruch nahm. → Nach dem Batteriewechsel den Timer neu programmieren.

**WAARSCHUWING**

Stel het apparaat niet bloot aan regen of vocht, om gevaar van brand of een elektrische schok te voorkomen.

Open niet de behuizing, om gevaar van elektrische schokken te vermijden. Laat reparaties uitsluitend aan de erkende vakhandel over.

**Inhoudsopgave**

Kenmerken .....	100
Voorzorgsmaatregelen .....	101
Plaats en functie van de bedieningsorganen .....	102
Stroomvoorziening .....	106
Batterijen .....	106
Netvoeding .....	107
Auto-accu .....	107
Gelijkzetten van de klok .....	108
Wijzigen van het afsteminterval voor de middengolf .....	109
Direkte afstemming .....	110
Verbeteren van de radio-ontvangst .....	111
Handmatige afstemming .....	112
Automatische zoekafstemming .....	114
Geheugenafstemming .....	116
Voorinstellen van radiozenders .....	116
Afstemmen op een vooringestelde zender .....	117
Ontvangst van enkele-zijband (SSB)/CW (Continuous Wave) uitzendingen .....	118
Ontvangst met synchroon-opsporing .....	119
Gebruik van de wekker-inschakelfunctie .....	120
Gebruik van de sluimer-uitschakelfunctie .....	122
Voor betere ontvangst .....	123
Gebruik van de bijgeleverde kortegolf-antenne .....	123
Gebruik van een FM buitenantenne (niet bijgeleverd) .....	123
Gebruik van een breedband-antenne (niet bijgeleverd) .....	124
Opnemen van radio-uitzendingen .....	125
Technische gegevens .....	126
Verhelpen van storingen .....	127

## Kenmerken

Zie voor nadere bijzonderheden de tussen ( ) haakjes aangegeven bladzijden.

- Een FM stereo/KG/MG/LG radio met een wereldwijd afstembereik.
- Kwarts- en fasegekoppeld (PLL, Phase Locked Loop) synthesizer afstemstelsel met een microprocessor om nauwkeurig afstemmen te vergemakkelijken.  
De afstemfrequentie wordt digitaal aangegeven.
- Ontvangst van de SSB (Single Side Band = enkele zijband) is mogelijk. (118)
- Weergave van FM-stereo radio-ontvangst via een hoofdtelefoon (niet bijgeleverd).

Direkte afstemming	U kunt op een zender afstemmen door direkt invoeren van de frequentie van de zender. (110)
Handafstemming	Zelfs als u de frequentie van de zender niet weet, is nauwkeurig afstemmen op de zender mogelijk. (112)
Zoekafstemming	Automatisch zoeken naar de gewenste zender (114)
Geheugenafstemming	Mogelijkheid tot het vastleggen van in totaal 20 zenders, 10 per FM en AM afstemband, zodat deze met één druk op een toets kunnen worden opgeroepen. (116)
Wekkerfunctie	U kunt de radio op een vooraf ingesteld tijdstip automatisch laten spelen. (120)
Sluimerfunctie	U kunt de radio na het verstrijken van ongeveer 60 minuten automatisch laten uitschakelen. (122)
Voedingsbronnen	Drie verschillende voedingsbronnen: batterijen, netspanning en auto-accu. (106)

## Voorzorgsmaatregelen

- Gebruik dit apparaat uitsluitend op 6 V gelijkstroom, met vier R6 (AA-formaat) batterijen.  
Gebruik voor netvoeding uitsluitend de voor dit apparaat aanbevolen netspanningsadapter; gebruik geen ander type adapter.  
Voor gebruik op de auto-accu dient u de voor dit apparaat aanbevolen aansluit-accessoires te gebruiken.  
Gebruik geen andere types aansluit-accessoires.
- Zolang het netsnoer op het stopcontact is aangesloten, blijft er spanning op het apparaat staan, zelfs nadat het apparaat is uitgeschakeld.
- Haal de stekker van de netspanningsadapter (niet bijgeleverd) uit het stopcontact wanneer u van plan bent het apparaat geruime tijd niet te gebruiken.
- Het naamplaatje waarop de bedrijfsspanning, e.d. wordt aangegeven, bevindt zich aan de achterkant van het apparaat.
- Gebruik het apparaat bij temperaturen tussen 0° en 40°C. Bij hogere temperaturen kunnen er onjuiste aanduidingen in het uitleesvenster verschijnen. Bij temperaturen onder het vriespunt veranderen de cijfers in het uitleesvenster slechts langzaam. Dit duidt echter niet op storing en deze verschijnselen verdwijnen zodra het apparaat weer binnen het aanbevolen temperatuurbereik wordt gebruikt.
- Laat het apparaat nooit liggen in de buurt van een warmtebron, zoals een kachel of verwarmingsradiator. Zorg er tevens voor dat het niet blootgesteld wordt aan direct zonlicht, veel stof, vocht, regen en mechanische schokken of trillingen.
- Mocht er vloeistof of een voorwerp in het apparaat terecht komen, verwijder dan de batterijen en laat het apparaat eerst door een deskundige nakijken alvorens het weer in gebruik te nemen.
- Aangezien in de luidspreker een sterke magneet aanwezig is, dient u persoonlijke kredietkaarten, die gebruik maken van een magnetische codering, of horloges met een veerwerk uit de buurt van het apparaat te houden om mogelijke schade als gevolg van het magnetisch veld te voorkomen.
- Wanneer de buitenkant van het apparaat vuil is, kunt u deze reinigen met een zachte doek, licht bevochtigd met een milde vloeibare zeep. Gebruik nooit schuurmiddelen of chemische oplosmiddelen, aangezien deze de afwerking van het apparaat kunnen aantasten.
- Als u het apparaat gebruikt met een buitenantenne en er is bliksem, verbreek dan zo snel mogelijk de aansluiting van de netspanningsadapter op het stopcontact (indien u het apparaat op netspanning gebruikt). Raak de antenne draad nooit aan als het bliksemt.
- Sluit een aarddraad nooit op een gasleiding aan.
- Ontvangst van de 3,6 MHz frequentie kan moeilijkheden opleveren, aangezien de ingebouwde oscillatoren een parasitaire straling van die golflengte genereren.
- Bij gebruik van de radio in een gebouw of een auto kan de ontvangst soms zwak en met veel storing doorkomen. Probeer in dat geval of de ontvangst in de buurt van een raam beter is.

### Opmerking betreffende het afsteminterval voor de middengolf

Het afsteminterval voor de middengolf is per gebied verschillend. Het afsteminterval van dit apparaat is in de fabriek vooringesteld op 10 kHz of 9 kHz, afhankelijk van de frequentietoewijzing van het gebied, zoals in onderstaande tabel is aangegeven.

Het afsteminterval kan veranderd worden. (Zie blz. 109.)

Gebied	MG afsteminterval
Noord- en Zuid-Amerika	10 kHz
Andere landen	9 kHz

Mocht u vragen of problemen hebben die niet in deze gebruiksaanwijzing behandeld worden, aarzel dan niet contact op te nemen met de dichtstbijzijnde Sony handelaar.

# Plaats en functie van de bedieningsorganen

Zie voor nadere bijzonderheden de tussen ( ) haakjes aangegeven bladzijden.

## Voorkant

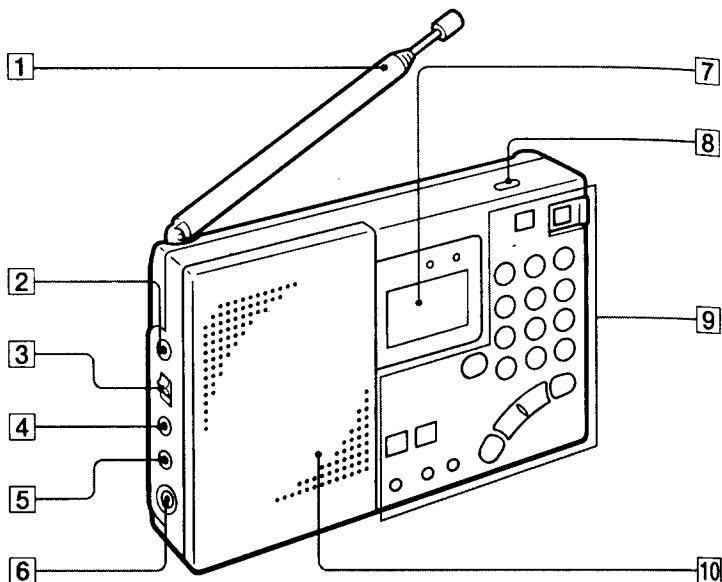

- 1** Teleskoopantenne (111)
- 2** Buitenantenne-aansluiting (EXT ANT) (123)
- 3** FM/AM gevoeligheidskiezer (SENS DX/LOCAL) (111)
- 4** Opname-uitgang (LINE OUT) (125)
- 5** Hoofdtelefoon-aansluiting (☎)
- Wanneer de stereo hoofdtelefoon (niet bijgeleverd) is aangesloten, komt er geen geluid uit de luidspreker. Via de hoofdtelefoon kunt u naar FM stereo-uitzendingen luisteren.
- 6** Externe gelijkstroomingang (DC IN 6V ⚡) (107)
- 7** Uitleesvenster (105)
- 8** Verlichtingstoets (LIGHT)
- Druk deze toets in om het uitleesvenster ongeveer 15 seconden lang te verlichten.
- 9** Bedieningspaneel (104)
- 10** Luidspreker

## Achterkant

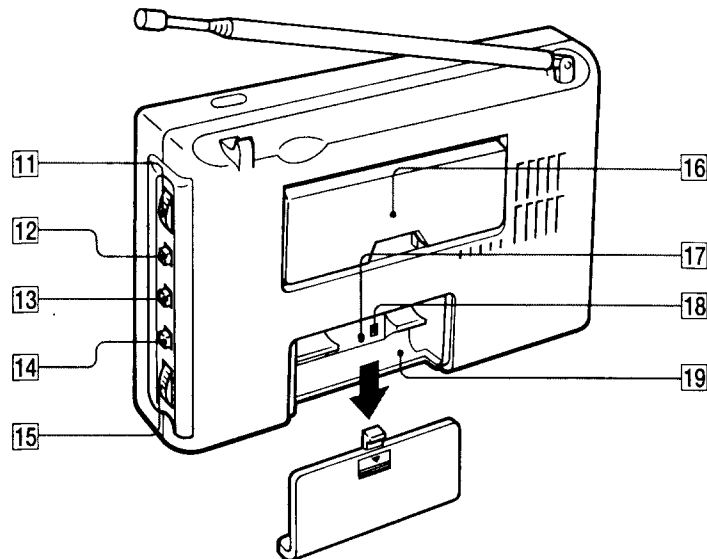

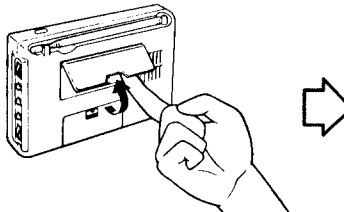
- 11** Enkele-zijband fijnafstemregelaar (SSB FINE TUNE) (118)
  - 12** Zijband-keuzeschakelaar (LSB/USB) (118, 119)
  - 13** AM funktiekiezer (AM MODE) (118, 119)
  - 14** Toonschakelaar (TONE) (111)
  - 15** Volumeregelaar (VOLUME)
  - 16** Standaard
- 
- 17** Terugsteltoets (RESET)
  - Als het apparaat niet naar behoren functioneert, drukt u met een gepunt voorwerp op deze toets. Door indrukken van deze toets zullen de voorinstellingen van de zenders en de klokinstelling uit het geheugen gewist worden.
  - 18** 9/10 kHz MG-intervalkiezer (MW CH STEP 9/10 kHz) (109)
  - 19** Batterijvak (106)

**Bedieningspaneel**

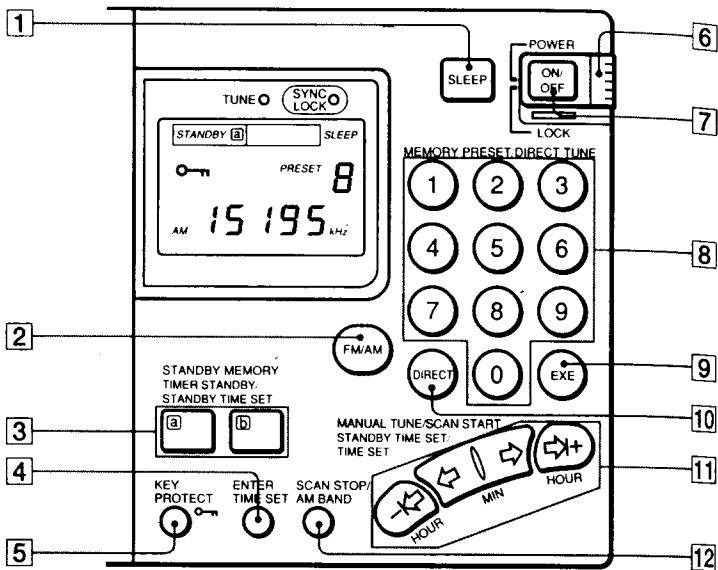

- 1 Sluimertoets (SLEEP) (122)
- 2 Afstembandtoets (FM/AM)
- 3 Schakelklok-toets a/b (STANDBY MEMORY/TIMER STANDBY/STANDBY TIME SET) (120)
- 4 Insteltoets/invoertoets (ENTER/TIME SET)
- 5 Vergrendeltoets (KEY PROTECT) (111)
- 6 Stroombeveiligingsschakelaar (POWER/LOCK)  
Om de radio in te schakelen zet u deze schakelaar eerst in de "POWER" stand, en drukt u vervolgens op de ON/OFF toets. Zet de schakelaar in de "LOCK" stand tijdens het meedragen van de radio. Met de schakelaar in deze stand kan de stroom niet per ongeluk worden ingeschakeld, ook al zou u op de ON/OFF toets drukken.
- 7 Aan/uit-toets (ON/OFF)
- 8 Direkte afstem/voorinstel-nummertoeetsen 0 t/ 9 (MEMORY PRESET/DIRECT TUNE) (110,116)
- 9 Uitvoertoets (EXE) (110)
- 10 Direkte afstemtoets (DIRECT) (110)
- 11 Toetsen voor handafstemming, zoekafstemming, instellen schakelklok, tijdsinstelling (MANUAL TUNE/SCAN START/STANDBY TIME SET/TIME SET)
- 12 AM afstembandtoets (SCAN STOP/AM BAND)

**Uitleesvenster**

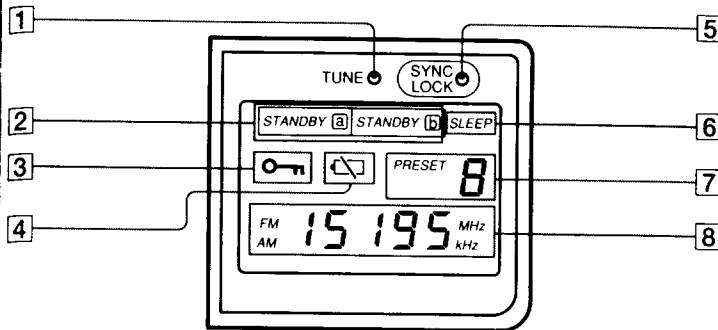

- 1 Afstemindicator (TUNE)  
Licht op als er op een zender is afgestemd.
- 2 Schakelklok-indikator a/b (STANDBY) (120)  
Verschijnt als er een schakelklok-instelling voor a of b is gemaakt.
- 3 Vergrendel-indikator (111)  
Als deze indicator oplicht, zijn alle functies die onder de toetsen zijn vastgelegd, vergrendeld.
- 4 Aanduiding voor lege batterijen (106)
- 5 Vergrendel-aanduiding voor synchroon opsporingscircuit (SYNC LOCK) (119)  
Licht op als de synchroon-opsporing is ingeschakeld.
- 6 Sluimer-aanduiding (SLEEP) (122)  
Verschijnt als de sluimerfunctie is ingeschakeld.
- 7 Voorinstel-aanduiding (116)
- 8 Tijd/frekwentie aanduiding

## Batterijen

Kontroleer of de 9 kHz/10 kHz keuzeschakelaar voor het MG-afsteminterval in de juiste stand staat, voordat u de batterijen plaatst. (Zie blz. 109.)

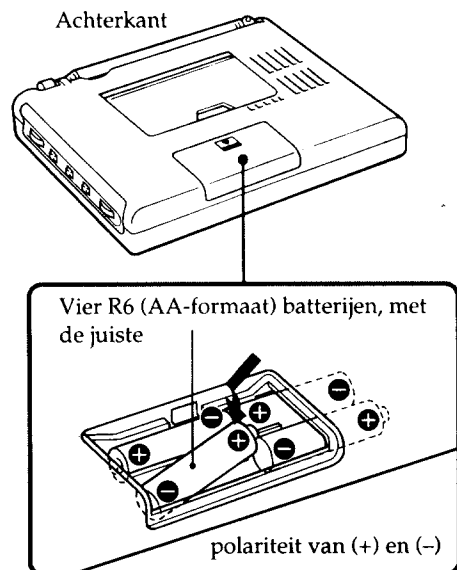

### Opmerkingen

- Om het apparaat op stroom van de inwendige batterijen te gebruiken, trekt u de stekker van de netspanningsadapter of het accusnoer uit de DC IN 6V stekkerbus. Bij het verbreken van de DC IN 6V aansluiting kan de waarschuwingsaanduiding in het uitleesvenster gaan knipperen, ook al kunnen de batterijen nog wel voldoende stroom leveren. Om te zorgen dat de knipperende aanduiding verdwijnt, drukt u op de ON/OFF toets.
- Als de batterijen gedurende lange tijd uit het apparaat genomen zijn, zullen de voorinstelde zenders en de klokinstelling uit het geheugen gewist zijn. Leg de zenders opnieuw in het geheugen vast en zet de klok gelijk.

### Vervangen van de batterijen

- Wanneer de batterijen uitgeput beginnen te raken, gaat het geluid zwak of vervormd klinken en knippert in het uitleesvenster. Zelfs in deze toestand zal de radio nog een tijdje werken. Wanneer de batterijen helemaal leeg zijn, wordt de radio uitgeschakeld en blijft branden.
- Vervang alle batterijen door nieuwe wanneer in het uitleesvenster begint te knipperen. Ook na het vervangen van de batterijen zal blijven knipperen; druk op de ON/OFF toets om de indikator te doen ophouden met knipperen.
- Zorg dat u binnen ongeveer tien minuten na het uitnemen van de batterijen deze vervangt. Anders kunnen de voorinstelde zenders en de klokinstelling worden gewist. In dat geval legt u de zenders opnieuw in het geheugen vast en zet u de klok weer gelijk.
- Zie voor de gebruiksduur van de batterijen onder "Technische gegevens".

## Netvoeding

Voor lichtnetvoeding gebruikt u de AC-E60HG netspanningsadapter (bijgeleverd bij de ICF-SW7600GS voor de Canada en continentaal Europa).

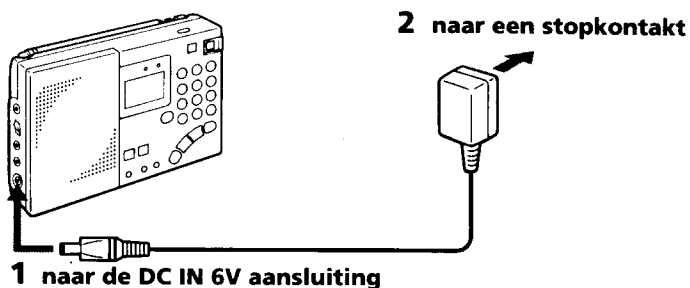

## Auto-accu

Voor gebruik op een auto-accu sluit u het Sony auto-accusnoer (niet bijgeleverd) aan op de gelijkstroomingang (DC IN 6V). Voor nadere bijzonderheden wordt verwezen naar de handleiding van het auto-accusnoer.

### Opmerkingen

- De stroomtoevoer van de inwendige batterijen (indien aanwezig) wordt automatisch afgesneden wanneer u de netspanningsadapter of het accusnoer aansluit op de gelijkstroomingang (DC IN 6V).
- Vóór het aansluiten of losmaken van de gelijkstroomstekker dient u eerst de radio uit te schakelen. Anders verschijnt de " " batterij-leeg aanduiding en wordt de radio vanzelf uitgeschakeld. Als dit zich voordoet, dient u de radio opnieuw in te schakelen.
- Verbreek na gebruik van de netspanningsadapter of het auto-accusnoer de aansluiting op de gelijkstroomingang (DC IN 6V). Als u het snoer op de gelijkstroomingang (DC IN 6V) aangesloten laat, zal de radio niet op de inwendige-batterijen werken.

- Ook wanneer u het apparaat op externe voedingsbronnen gebruikt, dient u de batterijen in het apparaat te laten zitten voor de instandhouding van de ingebouwde microprocessor. U dient de batterijen tenminste eenmaal per jaar te vervangen, aangezien ze geleidelijk ontladen zullen raken.
- Gebruik uitsluitend de aanbevolen netspanningsadapter of het aanbevolen auto-accusnoer vervaardigd door Sony. De polariteit van de stekkers van andere merken kan verschillend zijn.

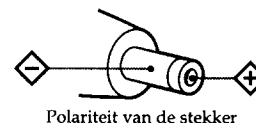

## Gelijkzetten van de klok

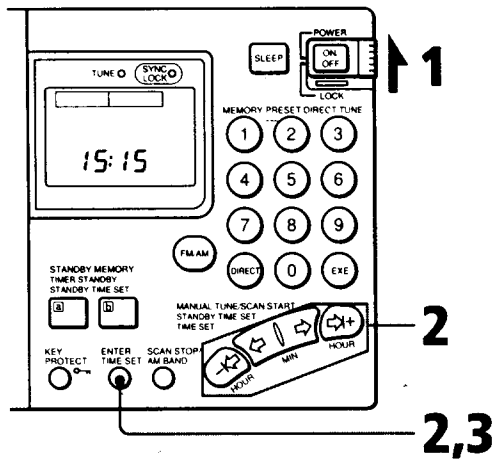

**1** Zet de POWER/LOCK schakelaar op "POWER". Wanneer u voor de eerste maal batterijen in het apparaat aanbrengt, knippert "0:00" in het uitleesvenster. Druk op de TIME SET toets.

**2** Druk, terwijl u de TIME SET toets ingedrukt houdt, op een MANUAL TUNE/SCAN START/STANDBY TIME SET/TIME SET toets om de klok in te stellen.

Iedere keer dat u op een binnenste MANUAL TUNE/SCAN START/STANDBY TIME SET/TIME SET toets (⇐ of ⇒) drukt, loopt de tijd met een minuut op; iedere keer u op een buitenste toets (⇨ of ⇩) drukt, loopt de tijd met een uur op. Om de cijfers sneller te laten oplopen, houdt u de toets ingedrukt.

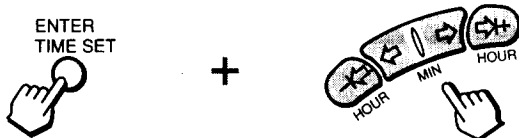

**3** Laat de TIME SET toets los.

De ":" aanduiding begint te knipperen, en de klok begint te lopen.

### Tijdens luisteren naar de radio

Het is niet mogelijk om de klok in te stellen tijdens luisteren naar de radio. Druk eerst op de ON/OFF toets om de radio uit te schakelen en stel dan de klok in.

### Aanduiding in het uitleesvenster

wanneer de POWER/LOCK schakelaar op "LOCK" staat. De huidige tijd wordt in het uitleesvenster aangegeven.

## Wijzigen van het afsteminterval voor de middengolf

Het afsteminterval voor de middengolf is in de fabriek ingesteld op 9 (10) kHz, afhankelijk van de frekwentietoewijzing die in het gebied geldt, hetgeen per land verschillend is. Als u de radio gebruikt in een gebied waar het frekwentietoewijzingsysteem is gebaseerd op 10 (9) kHz, dient u de MW CH STEP 9/10 kHz intervalkiezer in het batterijvak naar 10 (9) kHz te veranderen.

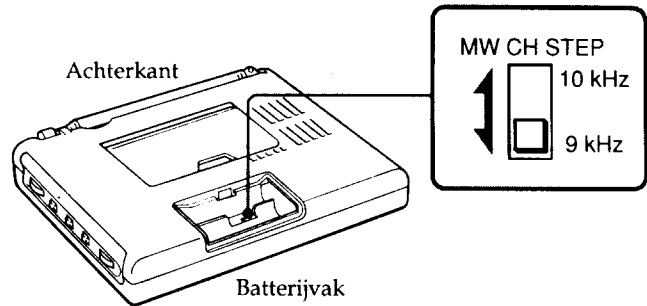

- 1** Zet de POWER/LOCK schakelaar op "LOCK".
- 2** Open het batterijvak en verwijder de batterijen.
- 3** Verander de stand van de MW CH STEP 9/10 kHz intervalkiezer.
- 4** Plaats de batterijen en sluit het batterijvak.
- 5** Zet de POWER/LOCK schakelaar op "POWER".

### Frekwentietoewijzing per gebied

Gebied	Frekwentietoewijzingsysteem
Noord- en Zuid-Amerika	10 kHz
Andere landen	9 kHz

### Verander de stand van de MW CH STEP 9/10 kHz intervalkiezer binnen 10 minuten.

Als er meer dan 10 minuten zijn verstreken nadat de batterijen uit de houder zijn genomen, zal de huidige tijd gewist worden. Zet de klok in dit geval opnieuw gelijk.

# Direkte afstemming

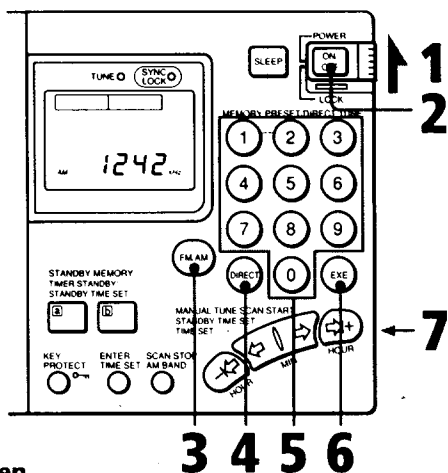

## Voorbeelden

FM 89,5 MHz



AM 810 kHz

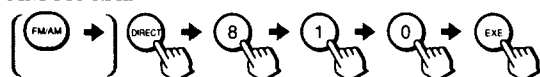

AM 10000 kHz



AM 12095 kHz



- 1 Zet de POWER/LOCK schakelaar op "POWER".
- 2 Druk op de ON/OFF toets. De radio wordt ingeschakeld.
- 3 Druk op de FM/AM toets om de gewenste afstemband (FM of AM) te kiezen.  
Voor ontvangst van de KG, MG of LG band, stelt u in op AM.

## Opmerking

Na het indrukken van een toets dient u de volgende toets binnen 10 seconden in te drukken. Anders verschijnt de frekwentie van de vorige zender weer in het uitleesvenster.

**Als u een frekwentie invoert die buiten het ontvangstbereik ligt**  
Dan zal in het uitleesvenster weer de frekwentie van de eerder gekozen zender verschijnen. Druk op de DIRECT toets en voer de juiste frekwentie nogmaals in.

**Als u per ongeluk de verkeerde frekwentie heeft ingevoerd**  
Druk op de DIRECT toets om de ingevoerde frekwentie te wissen, en voer bovenstaande bedieningshandeling vanaf stap 4 nogmaals uit met de juiste frekwentie.

4 Druk op de DIRECT toets. De frekwentie in het uitleesvenster wordt gewist.

5 Voer de frekwentie van de gewenste zender in met de (MEMORY PRESET/DIRECT TUNE) toetsen 0 t/m 9.

Zorg hierbij dat u de volgende toets binnen 10 seconden indrukt.

Kleinst mogelijke interval

FM: 0,05 MHz (50 kHz)

AM: 1 kHz

Voor de FM band is het niet nodig om de decimale komma in te voeren. Voor de AM band is het niet nodig om de laatste drie nullen in te voeren. (Zie de nevenstaande voorbeelden.)

6 Druk op de EXE toets. Wanneer op de zender wordt afgestemd, licht de TUNE indikator op.

7 Stel de geluidsterkte naar wens in met de VOLUME regelaar.

Om de radio uit te schakelen, drukt u op de ON/OFF toets.

## Verbeteren van de radio-ontvangst

### Verbeteren van de MG/LG ontvangst

Schuif de antenne in. Nu wordt de ingebouwde ferriet-antenne in werking gesteld. Aangezien de kwaliteit van de ontvangst wordt bepaald door de richting van deze antenne en dus de stand van het apparaat, dient u de radio in een horizontaal vlak te draaien om de beste stand te vinden.

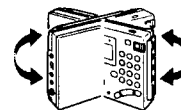

### Verbeteren van de KG ontvangst

Trek de teleskoopantenne volledig uit en laat deze verticaal staan.

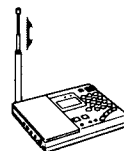

### Verbeteren van de FM ontvangst

Trek de teleskoopantenne uit en verstel de lengte, hoek en richting zo dat de ontvangst optimaal is.

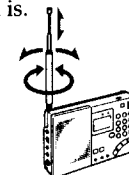

### Als het geluid vervormd klinkt

Gewoonlijk kunt u de SENS DX/LOCAL kiezer op "DX" laten. Gewoonlijk kunt u de SENS DX/LOCAL gevoeligheidskiezer op "DX" laten staan. Als het geluid vervormd doorkomt, zet u deze schakelaar op "LOCAL".

### Wanneer u naar het nieuws luistert

Zet de TONE schakelaar op "NEWS". Spreekstemmen zullen nu duidelijker hoorbaar zijn. Voor het luisteren naar muziek zet u de schakelaar op "MUSIC".

### Voorkomen dat per ongeluk op een andere radiozender wordt afgestemd

Druk op de KEY PROTECT toets. Het  teken verschijnt in het uitleesvenster, ten teken dat de toetsen en regelaars zijn geblokkeerd. Om de toetsen te ontgrendelen, drukt u nogmaals op de KEY PROTECT toets.



# Handmatige afstemming

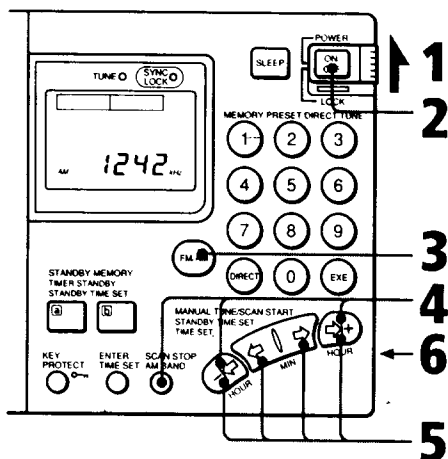

- 1 Zet de POWER/LOCK schakelaar in de "POWER" stand.
- 2 Druk op de ON/OFF toets. De radio wordt nu ingeschakeld.
- 3 Druk op de FM/AM toets om de gewenste afstemband (FM of AM) te kiezen.
- 4 Als u hebt ingesteld op de FM afstemband, kunt u deze volgende stap overslaan.  
Houd de SCAN STOP/AM BAND toets ingedrukt en druk een van de buitenste twee pijltoetsen (MANUAL TUNE/SCAN START/STANDBY TIME SET/TIME SET) net zovaak in tot u de gewenste frekwentieband of meterband hebt bereikt.

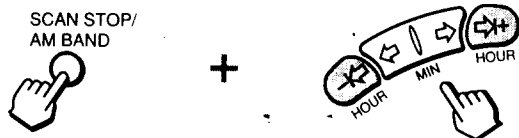

Het apparaat is dan afgestemd op de laagste frekwentie in die frekwentieband of meterband.

## Wat is een meterband?

De kortegolf is onderverdeeld in 13 golfbanden, die worden aangeduid met hun golflengte (in meters). Elk van deze golfbanden is bekend als een meterband. (Zie tevens de tabel op blz. 115.)

- 5 Druk nogmaals op een van de pijltoetsen (MANUAL TUNE/SCAN START/STANDBY TIME SET/TIME SET) om de gewenste radiozenders op te zoeken. Bij indrukken van de binnenste (⇐ of ⇨) of buitenste (⇐⇨ of ⇨⇐) pijltoetsen verandert de afstemfrequentie met de volgende frekwentiestappen.

Afstemband	Buitenste pijltoetsen (⇐⇨ of ⇨⇐)	Binnenste pijltoetsen (⇐ of ⇨)
FM	50 kHz	50 kHz
KG (SW)	5 kHz	1 kHz
MG (MW)	9/10 kHz	1 kHz
LG (LW)	9 kHz	1 kHz

Wanneer er naar behoren op een radiozender is afgestemd, gaat het TUNE indicatorlampje branden.

- 6 Stel de geluidsterkte naar wens in met de VOLUME regelaar.  
Om de radio uit te schakelen drukt u op de ON/OFF toets.

## De afstemband verandert niet

Ook wanneer u op de pijltoetsen (MANUAL TUNE/SCAN START/STANDBY TIME SET/TIME SET) blijft drukken, zal alleen de afstemfrequentie binnen de afstemband veranderen, als volgt.

Afstemband	Binnenste pijltoetsen (⇐ of ⇨)	Buitenste pijltoetsen*1 (⇐⇨ of ⇨⇐)
FM	76 ↔ 108 MHz*2	76 ↔ 108 MHz*2
AM (KG/MG/LG)	150 ↔ 29999 kHz*3	binnen elke frekwentieband of meterband

\*1 Automatische zoekafstemming  
\*2 87,5 ↔ 108 MHz bij het model voor Italië  
\*3 150 ↔ 285,530 ↔ 1620, en  
3850 ↔ 26100 kHz bij het model voor Italië

# Automatische zoekafstemming

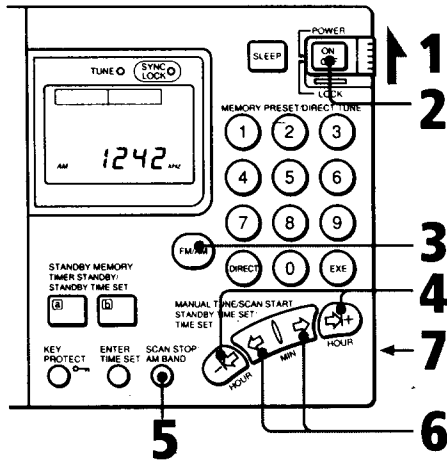

- 1** Zet de POWER/LOCK schakelaar in de "POWER" stand.
- 2** Druk op de ON/OFF toets. De radio wordt nu ingeschakeld.
- 3** Kies de gewenste afstemband volgens de aanwijzingen voor directe afstemming of handmatige afstemming. (Zie de tabel op de volgende bladzijde voor het frequentiebereik binnen elke afstemband.)
- 4** Houd een van de buitenste twee pijltoetsen (MANUAL TUNE/SCAN START/STANDBY TIME SET/TIME SET : ⇐ of ⇒) ongeveer 2 seconden lang ingedrukt. De zoekafstemming zal nu de gekozen frequentieband doorlopen, op zoek naar een zender. Wanneer er op een gevonden zender is afgestemd stopt het zoeken ongeveer 2 seconden lang en gaat het TUNE indicatorlampje branden.
- 5** Druk nu op de SCAN STOP/AM BAND toets om naar de gevonden zender te blijven luisteren. Het doorzoeken van de afstemband stopt en de radio blijft afgestemd op deze radiozender.
- 6** Zonodig kunt u nauwkeuriger op de zender afstemmen met de binnenste pijltoetsen (MANUAL TUNE/SCAN START/STANDBY TIME SET/TIME SET : ⇐ of ⇒).
- 7** Stel de geluidsterkte naar wens in met de VOLUME regelaar.  
Om de radio uit te schakelen drukt u op de ON/OFF toets.

## Frekventiebereik voor elke afstemband bij automatische zoekafstemming

Afstemband	Frekventiebereik	KG meterband	
AM	LG	153 - 522 kHz *1	—
	MG	530 - 1620 kHz (10 kHz interval)	—
		531 - 1620 kHz (9 kHz interval)	—
	KG	2250 kHz - 2550 kHz *2	120 meterband
		3150 kHz - 3450 kHz *2	90 meterband
		3850 kHz - 4050 kHz	75 meterband
		4700 kHz - 5100 kHz	60 meterband
		5900 kHz - 6250 kHz	49 meterband
		7100 kHz - 7400 kHz	41 meterband
		9400 kHz - 10000 kHz	31 meterband
		11500 kHz - 12150 kHz	25 meterband
		13500 kHz - 13900 kHz	22 meterband
		15000 kHz - 15700 kHz	19 meterband
	17450 kHz - 18000 kHz	16 meterband	
21450 kHz - 21950 kHz	13 meterband		
25600 kHz - 26100 kHz	11 meterband		
FM	76,00 MHz - 108,00 MHz *3	—	

\*1 153 - 285 kHz bij het model voor Italië

\*2 Bij het model voor Italië kan er niet op deze frequenties worden afgestemd.

\*3 87,50 - 108,00 MHz bij het model voor Italië

Frekquentietoewijzing (afsteminterval)
FM ..... 50 kHz
KG ..... 5 kHz
MG ..... 9 kHz/10kHz
LG ..... 9 kHz

Als de zoekafstemming te vaak stopt  
Zet in dat geval de SENS DX/LOCAL  
kiezer op "LOCAL" (plaatselijk)..

### Bij doorlopen verandert de gekozen afstemband niet

Zolang u de zoekafstemming niet stopzet, wordt steeds dezelfde frequentieband of meterband doorzocht.

# Geheugenafstemming

## Voorinstellen van radiozenders

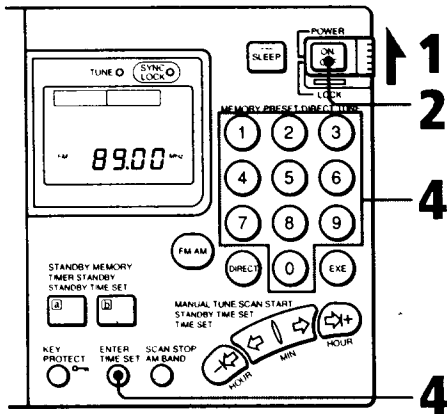

- 1 Zet de POWER/LOCK schakelaar in de "POWER" stand.
- 2 Druk op de ON/OFF toets. De radio wordt nu ingeschakeld.
- 3 Stem op de gewenste zender af met directe afstemming (zie blz. 110), handmatige afstemming (zie blz. 112) of automatische zoekafstemming (zie blz. 114).
- 4 Houd nu de ENTER toets ingedrukt en druk daarbij één van de nummertoeetsen (MEMORY PRESET/DIRECT TUNE) 0 t/m 9 in.

De zender waarop u had afgestemd wordt onder de gekozen nummertoeets vastgelegd. Het voorinstelnummer verschijnt in het uitleesvenster.

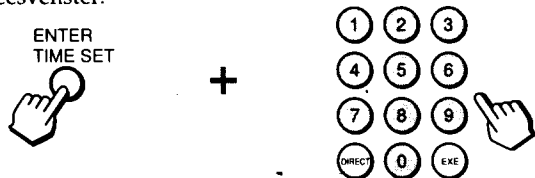

Voorbeeld: Voorinstellen van de FM frekwentie 89,0 MHz onder MEMORY PRESET/DIRECT TUNE 1.

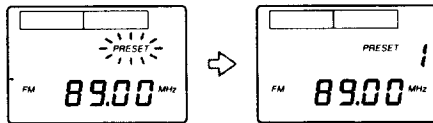

### Aantal radiozenders dat vooringesteld kan worden

Er kunnen in totaal 20 radiozenders, 10 elk voor de FM en de AM, onder de nummertoeetsen (MEMORY PRESET/DIRECT TUNE) 0 t/m 9 worden vastgelegd.

116

## Afstemmen op een vooringestelde zender

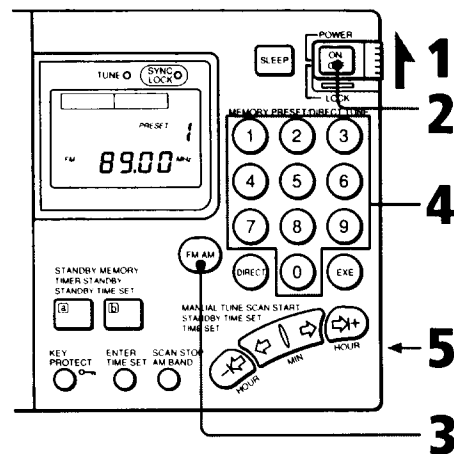

- 1 Zet de POWER/LOCK schakelaar in de "POWER" stand.
- 2 Druk op de ON/OFF toets. De radio wordt nu ingeschakeld.
- 3 Druk op de FM/AM toets om de gewenste afstemband te kiezen.
- 4 Druk op de gewenste nummertoeets (MEMORY PRESET/DIRECT TUNE) van 0 t/m 9. Er wordt dan afgestemd op de radiozender die onder die toets is vastgelegd.
- 5 Stel de geluidsterkte naar wens in met de VOLUME regelaar. Om de radio uit te schakelen drukt u op de ON/OFFtoets.

### Vervangen van een vooringestelde zender

Leg een nieuw gekozen radiozender vast onder de gewenste nummertoeets (MEMORY PRESET/DIRECT TUNE) van 0 t/m 9. Een eerder onder die toets vastgelegde zender komt hierbij automatisch te vervallen.

117

## Ontvangst van enkele-zijband (SSB)/ CW (Continuous Wave) uitzendingen

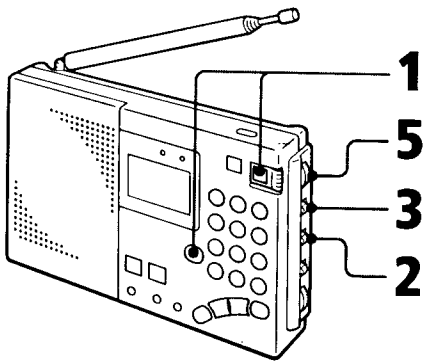

- 1** Schakel de radio in en stel in op de AM afstemband met de FM/AM toets.
- 2** Zet de AM MODE schakelaar in de "SSB" stand.
- 3** Stel met de LSB/USB schakelaar in op de gewenste zijband. Om op CW af te stemmen, kiest u voor "LSB".
- 4** Stem af op een frekwentie in de buurt van de uitzending die u wilt ontvangen, met directe afstemming (zie blz. 110), handmatige afstemming (zie blz. 112) of automatische zoekafstemming (zie blz. 114).
- 5** Nu kunt u de afstemming fijnregelen met de SSB FINE TUNE regelaar. De frekwentie is regelbaar binnen een bereik van ca.  $\pm 1,5$  kHz. Hierbij verandert de frekwentie-aanduiding niet.

### Wat is SSB (Single side band = enkele zijband) ?

SSB-ontvangst is zeer populair bij amateur- en civiele zenders en is op alle banden voor amateurzenders te vinden vanwege de duidelijkheid van de signalen.

Over het algemeen maken SSB uitzendingen tot 10 MHz gebruik van LSB (onderste zijband) modulatie, en uitzendingen boven deze frekwentie van USB (bovenste zijband).

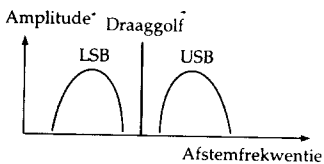

### Wat is CW (Continuous Wave)?

Ook CW is populair bij amateur- en civiele zenders. Bij CW-uitzending wordt de amplitude van een draaggolf niet gemoduleerd, terwijl dit bij andere systemen wel het geval is. CW geeft informatie door via het onderbreken van een draaggolf met behulp van Morse code. Alleen bij radio's uitgerust met BFO-circuits zijn de Morse-signalen hoorbaar. Om de met het CW-systeem uitgezonden informatie te begrijpen, is het nodig om de Morse code te leren.

## Ontvangst met synchroon-opsporing

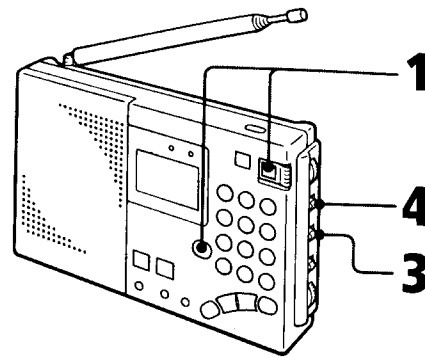

- 1** Schakel de radio in en stel in op de AM afstemband met de FM/AM toets.
- 2** Stem af op de frekwentie die u wilt ontvangen, met directe afstemming (zie blz. 110), handmatige afstemming (zie blz. 112), automatische zoekafstemming (zie blz. 114) of geheugenafstemming (zie blz. 116).
- 3** Zet de AM MODE schakelaar in de "SYNC" stand.
- 4** Stel met de LSB/USB schakelaar in op de zijband die de duidelijkste ontvangst biedt. Wanneer de synchroon-opsporing is ingeschakeld, gaat het SYNC LOCK indicatorlampje branden.

### Wat houdt synchroon-opsporing in?

Bij AM ontvangst zijn er twee grote problemen: de vervorming ten gevolge van fading en de interferentie van nabij gelegen radiozenders. Het synchroon-opsporingscircuit is effectief in het bestrijden van deze problemen.

Vervorming ten gevolge van fading wordt veroorzaakt door overmodulatie, hetgeen zich voordoet wanneer een draaggolf-komponent van het ontvangen signaal onderweg wordt verzwakt. Bij deze radio wordt een zuivere draaggolf-frekwentie zonder nivoverschillen, precies afgestemd op de oorspronkelijke draaggolf, in het synchroon-opsporingscircuit opgewekt en gemengd met het ontvangen signaal om te compenseren voor de verzwakte draaggolf-komponent. Op deze manier wordt de vervorming aanzienlijk verminderd.

Aan de andere kant maken AM (LG, MG en KG) uitzendingen over het algemeen gebruik van dubbele-zijband uitzending, waarin gemoduleerde signalen worden gezonden met gebruik van zowel de bovenste als de onderste zijband (USB en LSB).

In de meeste gevallen wordt slechts één van de zijbanden gestoord door interferentie van nabij gelegen zenders (zwevingen). Het synchroon-opsporingscircuit maakt ontvangst van één van de USB en LSB banden mogelijk. Dit geeft een duidelijke ontvangst, zonder interferentie van nabij gelegen zenders.

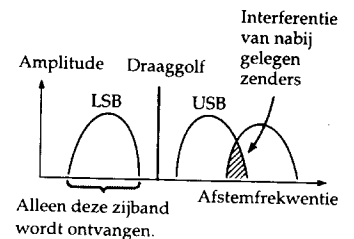

# Gebruik van de wekker- inschakelfunctie

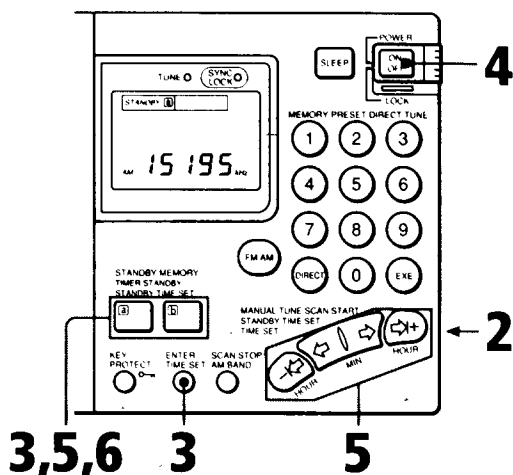

- 1** Stem af op de radiozender waarnaar u op het gewenste tijdstip wilt luisteren, met direkte afstemming (zie blz. 110), handmatige afstemming (zie blz. 112), automatische zoekafstemming (zie blz. 114) of gehengenaafstemming (zie blz. 116).
- 2** Stel de geluidssterkte naar wens in met de **VOLUME** regelaar.
- 3** Houd nu de **ENTER** toets ingedrukt en druk daarbij op de **(STANDBY MEMORY/TIMER STANDBY/STANDBY TIME SET) [a] of [b]** toets. De gekozen radiozender wordt dan onder die toets vastgelegd.

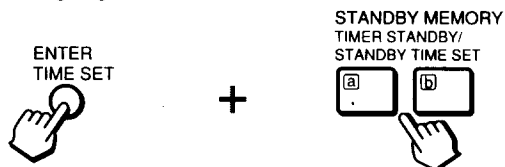

- 4** Druk op de **ON/OFF** toets. De radio wordt nu uitgeschakeld.
- 5** Houd nu de **(STANDBY MEMORY/TIMER STANDBY/STANDBY TIME SET) [a] of [b]** toets ingedrukt en druk daarbij op de pijltoetsen **(MANUAL TUNE/SCAN START/STANDBY TIME SET/TIME SET)** om de wektijd of inschakeltijd in te stellen.

Bij elke druk op één van de binnenste pijltoetsen (MANUAL TUNE/SCAN START/STANDBY TIME SET/TIME SET : ◀ of ▶) verspringt de wektijd met een minuut tegelijk, en met de buitenste toetsen (↶ of ↷) met een uur tegelijk. U kunt de tijd-cijfers sneller laten verlopen door de betreffende toets ingedrukt te houden. Bij indrukken van de **(STANDBY MEMORY/TIMER STANDBY/STANDBY TIME SET) [a] of [b]** toets gaat in het uitleesvenster de **STANDBY [a]/[b]** aanduiding knipperen.



Bijvoorbeeld: Vastleggen van 7:15 voor **STANDBY [a]**

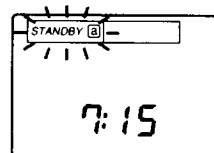

- 6** Laat de ingedrukte **(STANDBY MEMORY/TIMER STANDBY/STANDBY TIME SET) [a] of [b]** toets los.

De huidige tijd verschijnt in het uitleesvenster, en de **STANDBY [a]/[b]** aanduiding blijft nu continu branden.

**Voor het instellen van de wektijd**  
Schakel eerst de radio uit. Het is niet mogelijk de wektijd in te stellen tijdens het luisteren naar de radio.

### Buiten werking stellen van de wekkerfunctie

Druk op de **(STANDBY MEMORY/TIMER STANDBY/STANDBY TIME SET) [a] of [b]** toets, zodat de **STANDBY [a]/[b]** aanduiding dooft, of zet de **POWER/LOCK** schakelaar in de "LOCK" stand.

### Wanneer eenmaal een wektijd is vastgelegd

De radio zal iedere dag om dezelfde tijd worden ingeschakeld.

### Kontrolleren van de ingestelde wektijd

Houd de **(STANDBY MEMORY/TIMER STANDBY/STANDBY TIME SET) [a] of [b]** toets ingedrukt om de wektijd te zien, wanneer de **STANDBY [a]/[b]** aanduiding gedooft is.

### Wijzigen van de ingestelde wektijd

Stel een nieuwe wektijd in. De eerder ingestelde wektijd wordt automatisch gewist.

### Nadat de radio op het ingestelde tijdstip is ingeschakeld

De radio zal na ongeveer 60 minuten weer automatisch worden uitgeschakeld.

### Als u al naar de radio luisterde op de ingestelde wektijd

Er wordt dan overgeschakeld op de radiozender die onder de betreffende **(STANDBY MEMORY/TIMER STANDBY/STANDBY TIME SET)** toets was vastgelegd.

### U kunt voor zowel **STANDBY [a]** als **[b]** een aparte wektijd instellen

Als de tweede wektijd bereikt wordt terwijl de radio al was ingeschakeld op de eerste wektijd, dan wordt er overgeschakeld op de radiozender die u hebt vastgelegd voor de tweede wektijd.

### Als u voor **STANDBY [a]** en **[b]** dezelfde wektijd instelt

Alleen de radiozender voor de **STANDBY [a]** wektijd zal worden weergegeven.

## Gebruik van de sluimer-uitschakelfunctie

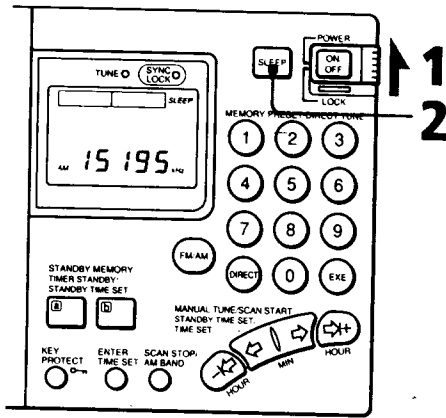

- 1 Zet de POWER/LOCK schakelaar in de "POWER" stand.
- 2 Druk op de SLEEP toets.

De radio wordt nu ingeschakeld. De "SLEEP" aanduiding verschijnt in het uitleesvenster.

- 3 Stem af op de gewenste zender en stel de geluidsterkte met de VOLUME regelaar naar wens in.

De radio zal na ongeveer 60 minuten automatisch worden uitgeschakeld.

### Als u op de SLEEP toets drukt tijdens luisteren naar de radio

De radio zal dan automatisch ongeveer 60 minuten later worden uitgeschakeld.

### Uitschakelen van de radio voordat de ingestelde sluimerduur is verstreken

Druk op de ON/OFF toets.

### Verlengen van de sluimerduur om te blijven luisteren

Druk nogmaals op de SLEEP toets. De radio zal dan weer ongeveer 60 minuten later worden uitgeschakeld.

### Als u op de SLEEP toets drukt nadat de radio al is uitgeschakeld

De sluimerfunctie wordt in werking gesteld en de radiozender waarop het laatst was afgestemd wordt ontvangen.

## Voor betere ontvangst

### Gebruik van de bijgeleverde kortegolf-antenne

Onder de meeste omstandigheden zal de vaste telescoopantenne voor kortegolfontvangst goed voldoen. In betonnen gebouwen met een stalen skelet kan het echter aanbevolen zijn, de bijgeleverde kortegolf-antenne aan te sluiten.

### Gebruik van de AN-71 compacte antenne, bijgeleverd bij de ICF-SW7600G

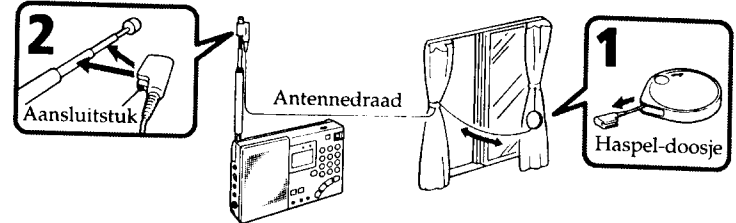

- 1 Trek de antennedraad tot zijn volle lengte uit het haspel-doosje.
- 2 Klem het aansluitstuk op de telescoopantenne.
- 3 Indien het raam geopend kan worden: Hang de antennedraad met het haspel-doosje buiten het raam, mits dit geen gevaar kan opleveren.  
Als het raam niet geopend kan worden: Hang de antennedraad voor een zo groot mogelijk deel langs het raamkozijn.

### Gebruik van de AN-LP1 actieve antenne, bijgeleverd bij de ICF-SW7600GS

Zie de gebruiksaanwijzing die bij de AN-LP1 antenne wordt bijgeleverd.

### Gebruik van een FM buitenantenne (niet bijgeleverd)

In een gebouw met stalen skelet, in een bergachtige omgeving, ver verwijderd van de zender of in een omgeving met veel ontstekingsstoring, kan de telescoopantenne onvoldoende zijn voor een in de handel verkrijgbare FM buitenantenne aansluiten via een 75 ohm coaxiaalkabel.

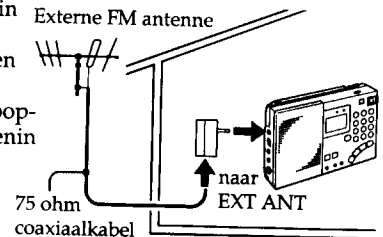

Na gebruik:



## Gebruik van een breedband-antenne (niet bijgeleverd)

Hiervoor gebruikt u de breedband-antenne AN-1 of AN-102 (niet bijgeleverd). U kunt deze met de volgende twee methoden toepassen.

### Methode A (voor kortegolf-ontvangst)

Sluit een verbindingssnoer aan tussen de uitgangsaansluiting (OUTPUT) van de antenne-schakeleenheid (bijgeleverd bij de AN-1 of AN-102) en de buitenantenne-aansluiting (EXT ANT) van deze radio.

### Methode B (alleen voor middengolf/langegolf-ontvangst)

**1** Sluit een verbindingssnoer aan tussen de uitgangsaansluiting (OUTPUT) van de antenne-schakeleenheid en de ingangsaansluiting (INPUT) van het antenne-relais (dit wordt met de AN-1 of AN-102 bijgeleverd).

**2** Plaats het antenne-relais in de buurt van deze radio.

Voorbeeld: Bij gebruik van de AN-1.

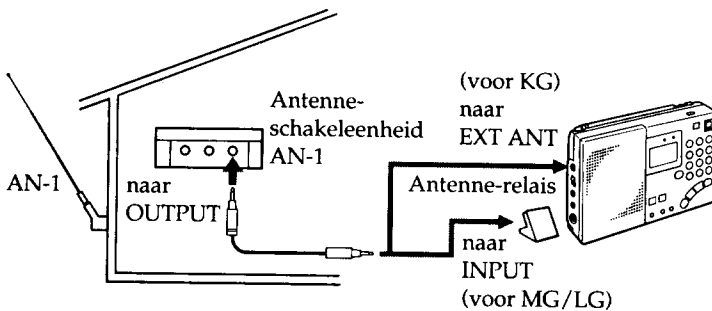

### Opmerkingen

- Voor de ontvangst van middengolf- of langegolf-uitzendingen zonder een externe antenne, dient u de aansluiting met een kortegolf-buitenantenne te verbreken. Anders er geen ontvangst zijn, omdat de ingebouwde ferriet-staafantenne buiten werking gesteld is.
- Raak bij onweer nooit het snoer van een buitenantenne aan, en verbreek onmiddellijk de verbinding met de netspanningsadapter (indien gebruikt). Raak de antennedraad nooit aan als er in de buurt onweer dreigt.

- Bij gebruik van een buitenantenne dient u de teleskoopantenne in te schuiven.
- Plaats een buitenantenne altijd zover mogelijk van de straat.
- Voor nadere bijzonderheden omtrent de buitenantenne wordt u naar de gebruiksaanwijzing daarvan verwezen.

## Opnemen van radio-uitzendingen

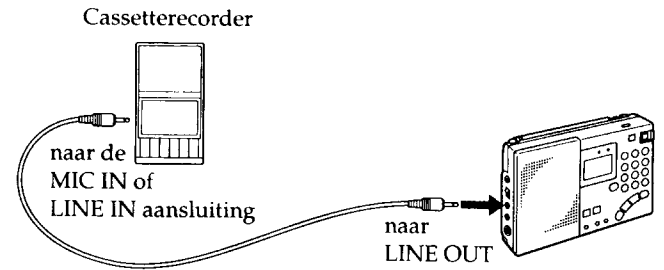

Cassette recorder		
Type	Aansluiting	Aansluitsnoer
Mono	MIC IN (minibus)	RK-G135
	MIC IN (minibus)	RK-G134
Stereo	LINE IN (minibus)	RK-G136
	LINE IN (tulpstekkerbussen)	RK-G129

Stem af op de gewenste radiozender, zet de TONE schakelaar in de gewenste stand en begin met opnemen op de cassette recorder.

### Opmerking

De instelling van de geluidssterkte met de VOLUME regelaar van de radio is niet van invloed op het nivo van de gemaakte opnamen.

### Stereo bandopnamen

Met een stereo cassette recorder kunt u FM stereo radio-uitzendingen in stereo op de band opnemen. Hiervoor dient u een hoofdtelefoon aan te sluiten op de hoofdtelefoon-uitgang. Bij opnemen van AM radio-uitzendingen wordt op beide sporen hetzelfde mono geluid opgenomen.

Afstemsysteem	FM: Superheterodyne KG/MG/LG: Dubbele conversie, superheterodyne								
Afstembereik	<table border="1"> <tr> <td>FM</td> <td>76,0 - 108,0 MHz</td> </tr> <tr> <td>KG</td> <td>1621 - 29999 kHz</td> </tr> <tr> <td>MG</td> <td>530 - 1620 kHz</td> </tr> <tr> <td>LG</td> <td>150 - 529 kHz</td> </tr> </table>	FM	76,0 - 108,0 MHz	KG	1621 - 29999 kHz	MG	530 - 1620 kHz	LG	150 - 529 kHz
FM	76,0 - 108,0 MHz								
KG	1621 - 29999 kHz								
MG	530 - 1620 kHz								
LG	150 - 529 kHz								
Tussenfrequenties	FM: 10,7 MHz LG/MG/KG: 55,845 MHz (eerste), 455 kHz (tweede)								
Luidspreker	Ca. 77 mm doorsnede, 8 ohm								
Uitgangsvermogen	400 mW (bij 10% harmonische vervorming)								
Uitgangen	Opname-uitgang (stereo ministeckerbus) uitgangsnivo 245 mV (-10 dBs) uitgangsimpedantie 10 kOhm of minder Hoofdtelefoon-aansluiting (stereo ministeckerbus) 16 ohm								
Stroomvoorziening	6 V gelijkstroom Vier stuks R6 (AA-formaat) batterijen Gelijkstroom-aansluiting (DC IN 6 V) vóór aansluiten van: Sony netspanningsadapter, alleen bijgeleverd bij de ICF-SW7600GS voor de Canada en continentaal Europa Sony auto-accusnoer (niet bijgeleverd)								
Gebruiksduur batterijen	Met Sony R6 (AA-formaat) batterijen: FM: ca. 15 uur AM: ca. 10 uur Met Sony R6 (AA-formaat) alkali-batterijen: FM: ca. 33 uur AM: ca. 20 uur (Wanneer elke dag vier uur lang bij normaal volume wordt geluisterd)								
Afmetingen	Ca. 191,2 x 118 x 32,3 mm (b/h/d) inkl. uitstekende onderdelen en bedieningsorganen								
Gewicht	Ca. 615 gram, inclusief batterijen								
Bijgeleverd toebehoren	Netspanningsadapter (1)* <sup>1</sup> Compacte antenne AN-71 (1)* <sup>2</sup> Actieve antenne AN-LP1 (1)* <sup>3</sup> Draagtasje (1) Radiogolven-gids (1) *1 Alleen bijgeleverd bij de ICF-SW7600GS voor Canada en continentaal Europa *2 Alleen bijgeleverd bij de ICF-SW7600G *3 Alleen bijgeleverd bij de ICF-SW7600GS								

### Opmerking

Dit apparaat voldoet aan de eisen van EEG Bepaling 87/308 betreffende het onderdrukken van radiostoring.

Wijzigingen zonder kennisgeving in ontwerp en technische gegevens voorbehouden.

### Los verkrijgbaar toebehoren

Netspanningsadapter AC-E60HG\*

Aansluitsnoeren:

RK-G135 (stereo ministecker ↔ ministecker)

RK-G134 (stereo ministecker ↔ stereo ministecker)

RK-G136 (stereo ministecker ↔ stereo ministecker)

RK-G129 (stereo ministecker ↔ twee tulpstekkers)

LG/MG/KG breedband-antenne AN-1/AN-102

\*De lichtnet-spanning verschilt per land. Koop daarom de netspanningsadapter in het land waar u de radio gaat gebruiken.

Wellicht heeft uw handelaar niet alle bovengenoemde los verkrijgbare accessoires in voorraad. Raadpleeg uw handelaar voor nadere informatie betreffende de accessoires die in uw woongebied verkrijgbaar zijn

## Het apparaat wordt niet ingeschakeld wanneer u op de ON/OFF toets drukt.

- De batterijen beginnen leeg te raken (☞ verschijnt in het uitleesvenster).  
➔ Vervang alle batterijen door nieuwe.
- De batterijen zijn met de verkeerde polariteit van ⊕ en ⊖ ingelegd. Zie blz. 106.
- De POWER/LOCK schakelaar staat in de "LOCK" stand.
- De netspanningsadapter of het accusnoer is niet aangesloten (indien u het apparaat op netspanning gebruikt).
- Er wordt geprobeerd om het apparaat op batterijvoeding te laten werken, terwijl de netspanningsadapter of het accusnoer op het apparaat is aangesloten, maar niet op het stopcontact of de sigarette-aanstekerbus van de auto.
- De KEY PROTECT ☞- toets staat ingedrukt. ➔ Druk de toets nogmaals in om het ☞- teken uit het uitleesvenster te laten verdwijnen.

## Geen aanduidingen in het tijdvenster

- De batterijen zijn met de verkeerde polariteit van ⊕ en ⊖ ingelegd. Zie blz. 106.
- De batterijen beginnen leeg te raken.

## De aanduidingen in het uitleesvenster zijn niet duidelijk.

- De batterijen beginnen leeg te raken (☞ verschijnt in het uitleesvenster).  
➔ Vervang alle batterijen door nieuwe.
- Het apparaat wordt in een omgeving met een extreem hoge temperatuur of hoge vochtigheidsgraad gebruikt.

## De aanduidingen in het uitleesvenster veranderen slechts langzaam.

- Het apparaat wordt bij temperaturen onder het vriespunt gebruikt.

## Er klinkt helemaal geen geluid.

- De VOLUME regelaar is volledig dichtgedraaid.
- Er is een stereo hoofdtelefoon aangesloten.
- De batterijen zijn met de verkeerde polariteit van ⊕ en ⊖ ingelegd. Zie blz. 106.



**Zwak of onderbroken geluid, of slechte ontvangst**

- De batterijen beginnen leeg te raken.
- Er is niet op de juiste frekwentie afgestemd of de antenne staat niet goed gericht. ➔ Stem nauwkeuriger op de zender af met handafstemming (zie blz. 112). Voor het richten van de antenne wordt u verwezen naar blz. 111.
- Het radiosignaal komt te zwak door. ➔ Probeer binnenshuis of onderweg of de ontvangst in de buurt van een raam beter klinkt.
- De aangegeven frekwentie verschilt ietwat van de juiste zenderfrekwentie. ➔ Stem nauwkeuriger op de zender af met handafstemming (zie blz. 112) of gebruik de SSB FINE TUNE regelaar (zie blz. 118).
- De SENS DX/LOCAL gevoeligheidskiezer staat op "LOCAL". Zet deze schakelaar op "DX".



**Bij directe afstemming kan de frekwentie niet ingevoerd worden.**

- De volgende toets werd niet binnen 10 seconden na het indrukken van een voorinsteltoets ingedrukt.

**Voorinstellen van zenders is niet mogelijk.**

- De ENTER toets werd niet ingedrukt bij het indrukken van een nummertoes (MEMORY PRESET/DIRECT TUNE).  
➔ Om een frekwentie in te voeren, drukt u op de gewenste nummertoes (MEMORY PRESET/DIRECT TUNE) terwijl u de ENTER toets ingedrukt houdt.



**Geen enkele bedieningshandeling heeft enig effect.**

- De KEY PROTECT  toets staat ingedrukt. ➔ Druk de toets nogmaals in zodat het  teken verdwijnt.

**Bij geheugenafstemming wordt niet op de gekozen radiozender afgestemd.**

- De verkeerde nummertoes (MEMORY PRESET/DIRECT TUNE) werd ingedrukt.
- De afstemfrekwentie van de zender is uit het geheugen gewist.  
➔ Leg de frekwentie opnieuw in het geheugen vast.

**De radio begint niet te spelen op de ingestelde wektijd.**

- De wekkerfunctie was niet ingeschakeld. ➔ Druk op de STANDBY MEMORY/TIMER STANDBY/STANDBY TIME SET  of  toets.
- De POWER/LOCK schakelaar staat in de "LOCK" stand.
- Als tijdens het vervangen van de batterijen meer dan 10 minuten verstreken zijn, is de wektijd uit het geheugen gewist. ➔ Stel na het vervangen van de batterijen de wektijd opnieuw in.

**ATTENZIONE**

Per evitare il pericolo di incendi o scosse elettriche, non esporre l'apparecchio alla pioggia o all'umidità.

Per evitare scosse elettriche, non aprire l'apparecchio. Per le riparazioni rivolgersi solo a personale qualificato.

**Indice**

Caratteristiche .....	132
Precauzioni .....	133
Posizione e funzione dei comandi .....	134
Fonti di alimentazione .....	138
Pile .....	138
Corrente domestica .....	139
Batteria d'auto .....	139
Regolazione dell'orologio .....	140
Cambiamento del passo di canale MW .....	141
Sintonia diretta .....	142
Per migliorare la ricezione .....	143
Sintonia manuale .....	144
Sintonia con ricerca .....	146
Sintonia preselezionata .....	148
Preselezione di una stazione .....	148
Sintonizzazione delle stazioni preselezionate .....	149
Ricezione di trasmissioni SSB/CW .....	150
Ricezione con la demodulazione sincrona .....	151
Uso della funzione di attesa .....	152
Uso del timer per lo spegnimento ritardato .....	154
Per una ricezione migliore .....	155
Uso dell'antenna SW in dotazione .....	155
Uso dell'antenna FM esterna (non in dotazione) .....	155
Uso dell'antenna ad ampia gamma (non in dotazione) .....	156
Registrazione di programmi radio .....	157
Caratteristiche tecniche .....	158
Guida alla soluzione di problemi .....	159

## Caratteristiche

Per dettagli fare riferimento alle pagine indicate tra parentesi.

- Ricevitore FM stereo/SW/MW/LW con copertura delle bande di tutto il mondo.
- Sistema sintetizzatore PLL (anello ad aggancio di fase) controllato al quarzo, impiegante un microcomputer per una facile sintonizzazione precisa. La frequenza sintonizzata viene visualizzata digitalmente.
- Possibilità di ricevere trasmissioni SSB (Banda laterale unica). (150)
- Ricezione di programmi FM stereo con le cuffie (non in dotazione).

Sintonia diretta	Sintonizzando una stazione immettendo direttamente la frequenza di quella stazione. (142)
Sintonia manuale	Anche se non si conosce la frequenza di una stazione, è possibile sintonizzare precisamente quella stazione. (144)
Sintonia con ricerca	Ricerca automatica di una stazione. (146)
Sintonia preselezionata	È possibile preselezionare fino a 20 stazioni, 10 stazioni per ciascuna banda FM ed AM, per la sintonizzazione al tocco di un solo tasto. (148)
Attesa timer	Ricezione di una stazione desiderata all'orario desiderato. (152)
Timer per lo spegnimento ritardato	Spegne automaticamente la radio dopo 60 minuti. (154)
Fonti di alimentazione	Tre diverse fonti di alimentazione: pile interne, corrente domestica e batteria d'auto. (138)

## Precauzioni

- Usare la radio solo a 6 V CC con quattro pile R6 (formato AA). Per il funzionamento a CA, usare il trasformatore CA consigliato per questo apparecchio; non usare altri tipi di trasformatore. Per il funzionamento con una batteria d'auto, usare il cavo per batteria d'auto consigliato per questo apparecchio; non usare altri tipi di cavo.
- Questo apparecchio rimane collegato alla fonte di alimentazione CA (rete elettrica) fintanto che il cavo di alimentazione è inserito nella presa a muro, anche se l'apparecchio stesso è stato spento.
- Scollegare il trasformatore CA dalla presa a muro quando si prevede di non usare l'apparecchio per un lungo periodo di tempo.
- La piastrina indicante la tensione operativa, ecc. si trova sul retro dell'apparecchio.
- Usare l'apparecchio a temperature comprese tra 0°C e 40°C. Se si usa l'apparecchio a temperature fuori di questa gamma, sul display possono apparire visualizzazioni anormali. Se si usa l'apparecchio a temperature inferiori, la visualizzazione sul display può cambiare molto lentamente. Queste anomalie scompaiono e non ci sarà alcun danno all'apparecchio se si usa l'apparecchio entro la gamma di temperature consigliata.
- Non collocare l'apparecchio nei pressi di fonti di calore, come radiatori o condotti dell'aria calda, o in luoghi soggetti alla luce solare diretta, polvere eccessiva, umidità, pioggia, vibrazioni meccaniche o scosse.
- In caso di penetrazione di oggetti o liquidi all'interno dell'apparecchio, estrarre le pile e far controllare l'apparecchio da personale specializzato prima di usarlo nuovamente.
- Poiché nel diffusore è stato incorporato un forte magnete, tenere carte di credito a codificazione magnetica e orologi a carica manuale lontano dall'apparecchio per evitare possibili danni causati dal magnete.
- Quando il rivestimento si sporca, pulirlo con un panno morbido leggermente inumidito di una blanda soluzione detergente. Non usare pulitori abrasivi o solventi chimici perché possono danneggiare il rivestimento.
- Se ci sono fulmini mentre si usa un'antenna esterna, scollegare immediatamente il trasformatore CA (se collegato) dalla presa a muro. Non toccare mai il filo dell'antenna quando ci sono fulmini.
- Non collegare il filo di terra ad un tubo del gas.
- La ricezione di 3,6 MHz può essere difficile a cause di segnali spuri interni generati dagli oscillatori incorporati.
- All'interno di veicoli o edifici, la ricezione radio può essere difficile o disturbata. Provare ad ascoltare la radio vicino ad una finestra.

### Nota sul passo di canale MW

Il passo di canale MW è diverso a seconda dei paesi. Il passo di canale di questo apparecchio è stato preselezionato in fabbrica su 10 kHz o su 9 kHz per corrispondere al sistema di allocazione delle frequenze del paese come indicato sotto. È possibile cambiare il passo di canale (Vedere pagina 141).

Area	Passo di canale MW
Paesi del Nord e Sud America	10 kHz
Altri paesi	9 kHz

Se durante l'uso dell'apparecchio si presentassero interrogativi o problemi non contemplati in questo manuale, rivolgersi al proprio rivenditore Sony.

# Posizione e funzione dei comandi

Per dettagli fare riferimento alle pagine indicate tra parentesi.

## Davanti

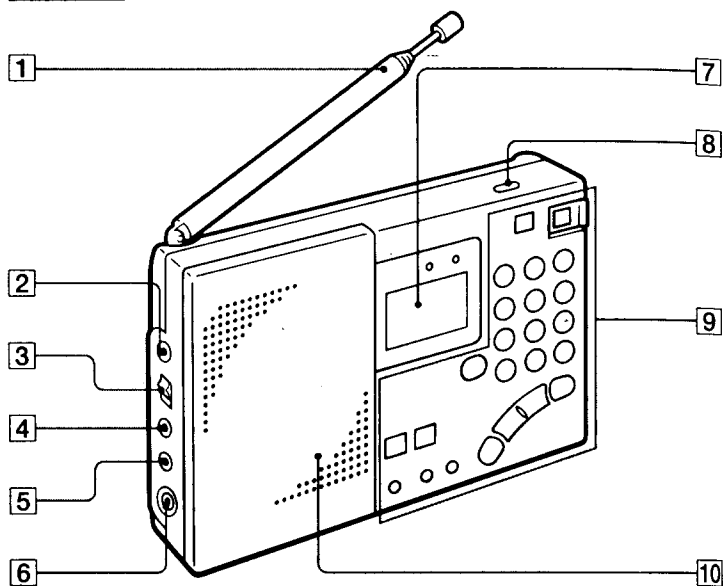

- 1 Antenna telescopica (143)**
- 2 Presa antenna esterna (EXT ANT) (155)**
- 3 Selettore di sensibilità FM/AM (SENS DX/LOCAL) (143)**
- 4 Presa di uscita registrazione (LINE OUT) (157)**
- 5 Presa cuffie (☎)**  
Quando vengono collegate le cuffie stereo (non in dotazione), il suono non viene emesso dal diffusore. È possibile ascoltare programmi FM stereo.
- 6 Presa di ingresso alimentazione esterna (DC IN 6V ⚡) (139)**
- 7 Display (137)**
- 8 Tasto di illuminazione (LIGHT)**  
Premere questo tasto per fare illuminare il display per circa 15 secondi.
- 9 Pannello dei comandi (136)**
- 10 Diffusore**

## Retro

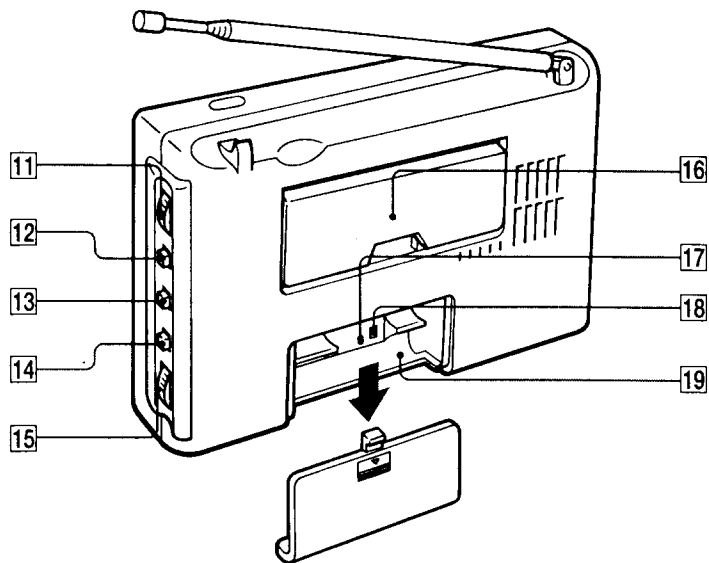

- 11 Comando di sintonia fine SSB (SSB FINE TUNE) (150)**
- 12 Selettore di banda LSB/USB (LSB/USB) (150, 151)**
- 13 Selettore di modo AM (AM MODE) (150, 151)**
- 14 Selettore di tono (TONE) (143)**
- 15 Comando del volume (VOLUME)**
- 16 Piedistallo**

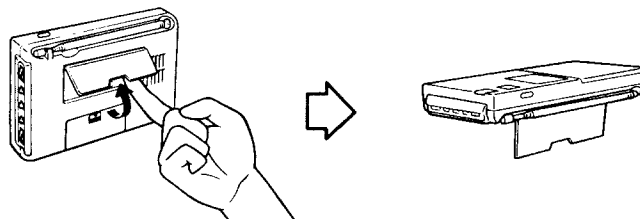

- 17 Pulsante di azzeramento (RESET)**  
Premere questo pulsante con un oggetto appuntito quando l'apparecchio non funziona correttamente. Quando questo pulsante viene premuto, le stazioni preselezionate e le regolazioni dell'orologio vengono cancellate.
- 18 Selettore di passo di canale MW 9/10 kHz (MW CH STEP) (141)**
- 19 Comparto pile (138)**

Pannello dei comandi

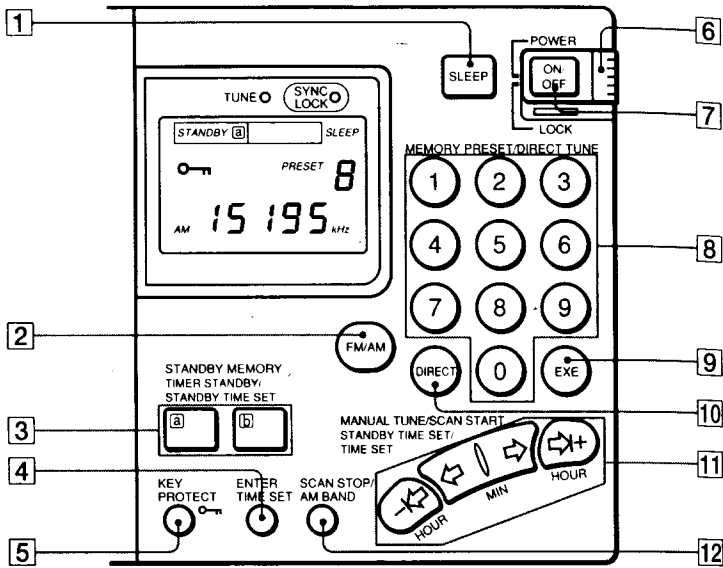

Display

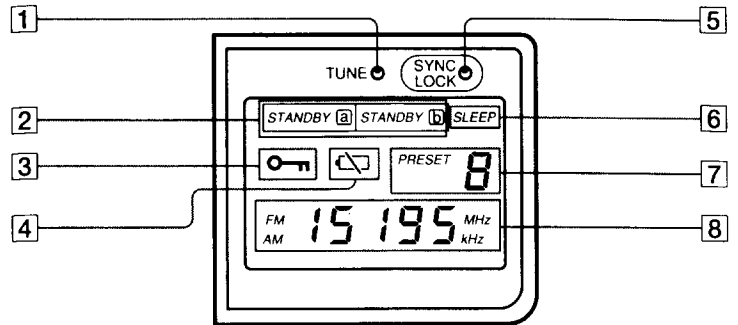

- 1** Tasto di spegnimento ritardato (SLEEP) (154)
- 2** Tasto di banda FM/AM (FM/AM)
- 3** Tasto di memoria attesa/attesa a timer/regolazione orario di attesa a/b (STANDBY MEMORY/TIMER STANDBY/STANDBY TIME SET) (152)
- 4** Tasto di immissione/regolazione orario (ENTER/TIME SET)
- 5** Tasto di blocco tasti (KEY PROTECT ) (143)
- 6** Interruttore di alimentazione principale/blocco (POWER/LOCK)  
Regolare questo interruttore su POWER, quindi premere il tasto ON/OFF per accendere la radio. Regolare l'interruttore su LOCK quando si trasporta la radio. Quando questo interruttore è regolato su LOCK, l'alimentazione non viene fornita anche se si preme il tasto ON/OFF.
- 7** Tasto di alimentazione (ON/OFF)
- 8** Tasti di preselezione in memoria/sintonia diretta 0-9 (MEMORY PRESET/DIRECT TUNE) (142, 148)
- 9** Tasto di esecuzione (EXE) (142)
- 10** Tasto di sintonia diretta (DIRECT) (142)
- 11** Tasti di sintonia manuale/avvio ricerca/regolazione orario di attesa/regolazione orario (MANUAL TUNE/SCAN START/STANDBY TIME SET/TIME SET)
- 12** Tasto di arresto ricerca/banda AM (SCAN STOP/AM BAND)

- 1** Indicatore di sintonia (TUNE)  
Si illumina quando viene sintonizzata una stazione.
- 2** Indicatore di attesa a/b (STANDBY) (152)  
Appare quando è stato selezionato il timer di attesa a/b.
- 3** Indicatore di blocco tasti (143)  
Quando appare questo indicatore, tutte le funzioni dei tasti sono bloccate.
- 4** Indicatore di pile scariche (138)
- 5** Indicatore di blocco demodulazione sincrona (SYNC LOCK) (151)  
Appare quando viene eseguita la demodulazione sincrona.
- 6** Indicatore di spegnimento ritardato (SLEEP) (154)  
Appare durante il funzionamento del timer per lo spegnimento ritardato.
- 7** Visualizzazione preselezioni (148)
- 8** Visualizzazione orario/frequenza

# Fonti di alimentazione

## Pile

Prima di inserire le pile, assicurarsi che il selettore MW CH STEP 9/10 kHz sia regolato correttamente (vedere pagina 141).

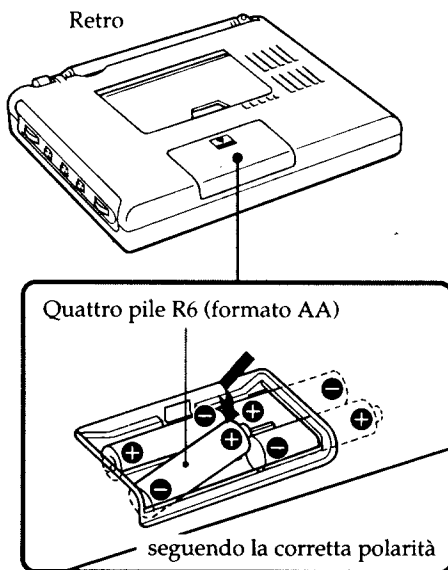

## Corrente domestica

Usare il trasformatore CA AC-E60HG (in dotazione all'ICF-SW7600GS per Canada e Europa continentale).

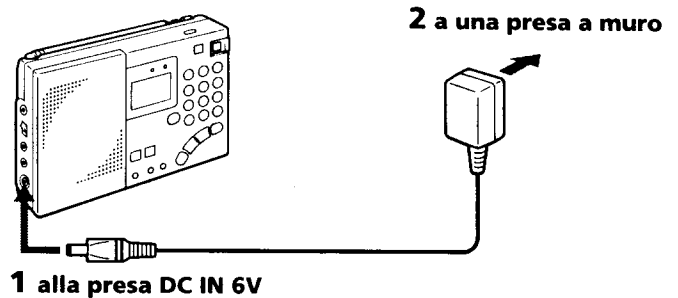

## Batteria d'auto

Per l'uso con una batteria d'auto, collegare il cavo per batteria d'auto Sony (non in dotazione) alla presa DC IN 6V.

Per informazioni dettagliate, vedere il manuale di istruzioni del cavo per batteria d'auto.

### Note

- Per usare l'apparecchio con le pile interne, scollegare il trasformatore CA o il cavo della batteria d'auto dalla presa DC IN 6V. Quando si scollega il trasformatore CA o il cavo dalla presa DC IN 6V, il display può lampeggiare anche se le pile sono ancora cariche. Per interrompere il lampeggiamento, premere ON/OFF.
- Quando si estraggono le pile per un lungo periodo di tempo, le stazioni preselezionate e le regolazioni dell'orologio vengono cancellate. In questo caso, regolare di nuovo prima dell'uso.

### Sostituzione delle pile

- Quando le pile sono deboli, il suono diventa debole e distorto e il display lampeggia sul display. In questo caso, è ancora possibile usare l'apparecchio per un po' di tempo. Quando le pile sono completamente scariche, la radio si spegne e il display si illumina.
- Sostituire tutte le pile con altre nuove quando il display lampeggia sul display. Anche dopo avere sostituito le pile, il display continua a lampeggiare sul display. Per spegnere il display, premere ON/OFF.
- Sostituire le pile entro dieci minuti dopo avere estratto le pile. Altrimenti, le stazioni preselezionate e le regolazioni dell'orologio vengono cancellate. Se vengono cancellate, preselezionare di nuove le stazioni e regolare di nuovo l'orario.
- Per la durata delle pile, fare riferimento a "Caratteristiche tecniche".

### Note

- Quando il trasformatore CA o il cavo per batteria d'auto è collegato alla presa DC IN 6V, l'alimentazione con le pile interne viene interrotta automaticamente.
- Quando si collega o scollega la spina della fonte di alimentazione esterna, assicurarsi di spegnere la radio. Altrimenti viene visualizzato il simbolo "⏻" e la radio si spegne. In questo caso riaccendere la radio.
- Dopo avere usato il trasformatore CA o il cavo per batteria d'auto, scollegare prima la presa DC IN 6V. Quando il cavo è collegato alla presa DC IN 6V, la radio non funziona con le pile interne.
- Tenere le pile inserite per il sostegno della memoria del computer incorporato anche se si usano fonti di alimentazione esterna. Tuttavia, sostituire le pile una volta all'anno perché si scaricano gradualmente.

- Usare solo il trasformatore CA consigliato o un cavo per batteria d'auto fabbricato dalla Sony. La polarità delle spine di altri produttori può essere diversa.

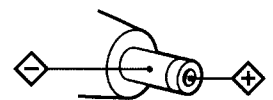

Polarità della spina

## Regolazione dell'orologio

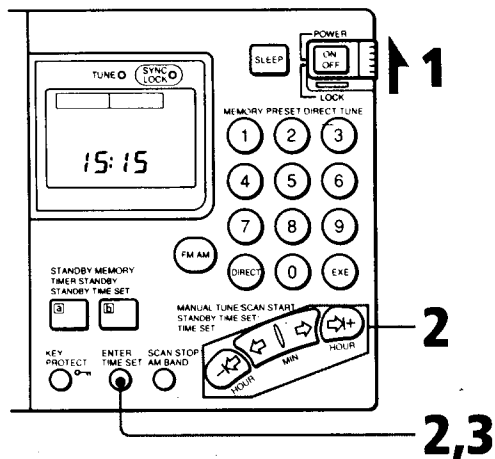

### 1 Regolare POWER/LOCK su POWER.

Quando si inseriscono le pile per la prima volta o si azzerava l'orologio, "0:00" lampeggia sul display. Premere TIME SET.

### 2 Tenendo premuto TIME SET, premere un tasto MANUAL TUNE/SCAN START/STANDBY TIME SET/TIME SET per regolare l'orologio.

Ad ogni pressione del tasto interno MANUAL TUNE/SCAN START/STANDBY TIME SET/TIME SET (↔ o ↔) la regolazione dell'orario cambia in scatti di un minuto, mentre la pressione del tasto esterno (↔ o ↔), cambia l'orario in scatti di una ora. Per fare avanzare le cifre rapidamente, tenerlo premuto.

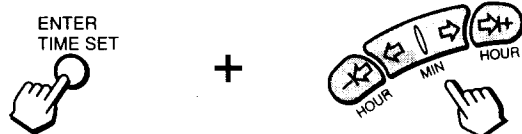

### 3 Rilasciare TIME SET.

L'indicazione ":" inizia a lampeggiare e l'orologio inizia a funzionare.

#### Durante l'ascolto della radio

Non è possibile regolare l'orologio durante l'ascolto della radio. Assicurarsi di premere ON/OFF per spegnere la radio e quindi regolare l'orologio.

#### Visualizzazione quando POWER/LOCK è regolato su LOCK

Viene visualizzato l'orario attuale.

## Cambiamento del passo di canale MW

Il passo di canale MW è stato preselezionato in fabbrica su 9 (10) kHz per corrispondere al sistema di allocazione delle frequenze del paese di impiego. Se si usa la radio in un paese dove il sistema di allocazione delle frequenze è basato su un intervallo di 10 (9) kHz, regolare il selettore MW CH STEP 9/10 kHz all'interno del comparto pile su 10 (9) kHz.

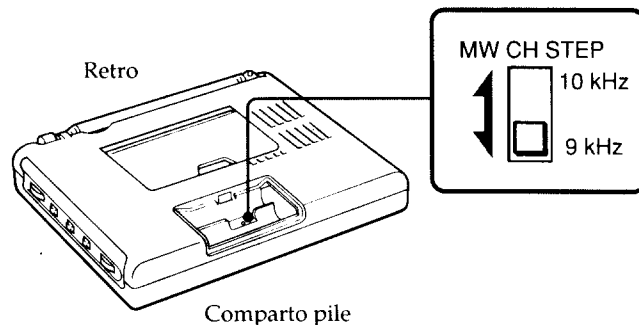

### 1 Regolare POWER/LOCK su LOCK.

### 2 Aprire il comparto pile ed estrarre le pile.

### 3 Cambiare la posizione di MW CH STEP 9/10 kHz.

### 4 Inserire le pile e chiudere il comparto pile.

### 5 Regolare POWER/LOCK su POWER.

#### Allocazione delle frequenze dell'area

Area	Sistema di allocazione delle frequenze
America del Nord, America del Sud	Passo di 10 kHz
Altri paesi	Passo di 9 kHz

#### Cambiare la posizione di MW CH STEP 9/10 kHz entro 10 minuti

Se passano più di 10 minuti dopo che le pile sono state estratte, l'orario attuale viene azzerato. In questo caso, regolare di nuovo l'orario.

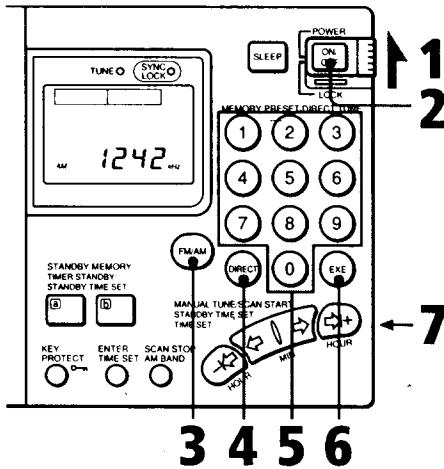

## Esempi

FM 89,5 MHz



AM 810 kHz



AM 10000 kHz



AM 12095 kHz

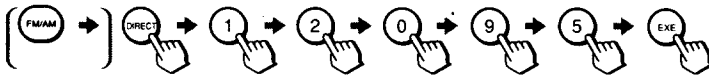

**1** Regolare POWER/LOCK su POWER.

**2** Premere ON/OFF. La radio si accende.

**3** Premere FM/AM per selezionare la banda (FM o AM).

Selezionare AM per ricevere SW, MW o LW.

**4** Premere DIRECT. La frequenza visualizzata sul display scompare.

**5** Immettere direttamente la frequenza della stazione desiderata premendo i tasti MEMORY PRESET/DIRECT TUNE 0 - 9. Si deve premere un tasto entro 10 secondi dopo avere premuto il tasto precedente.

Immissione minima di cifre

FM: 0,05 MHz (50 kHz)

AM: 1 kHz

Per la banda FM, non è necessario immettere la virgola delle decine.

Per la banda AM, possono essere omesse le cifre inferiori al triplo zero. (Vedere gli esempi a sinistra.)

**6** Premere EXE. Quando la stazione è sintonizzata, l'indicatore TUNE si illumina.

**7** Regolare VOLUME.

Per spegnere la radio, premere ON/OFF.

## Per migliorare la ricezione

### Per la ricezione MW/LW

Ritirare l'antenna telescopica.

Si attiva l'antenna a barra di ferrite incorporata. Poiché questa antenna è direzionale, ruotare l'apparecchio orizzontalmente per trovare la direzione ottimale.

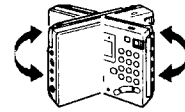

### Per la ricezione SW

Estrarre completamente l'antenna telescopica e regolarla verticalmente.

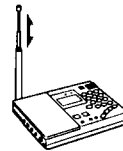

### Per la ricezione FM

Estrarre l'antenna telescopica esponendo la sua base mobile e regolare la sua lunghezza, angolazione e direzione.

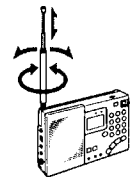

## Nota

Dopo avere premuto un tasto, premere quello successivo entro 10 secondi. In caso contrario, il display ritorna alla stazione sintonizzata precedentemente.

### Quando si immette una frequenza fuori della gamma di frequenza

Il display ritorna alla stazione ricevuta precedentemente. Premere DIRECT e immettere di nuovo la frequenza corretta.

### Se si immette una frequenza sbagliata

Premere DIRECT per cancellare l'immissione ed eseguire il procedimento di cui sopra dal punto 4 immettendo la



### Quando il suono è distorto

Normalmente regolare SENS DX/LOCAL su DX. Tuttavia, quando il suono è distorto, regolarlo su LOCAL.

### Quando si stanno ascoltando dei notiziari

Regolare TONE su NEWS. La voce viene udita più chiaramente. Quando si sta ascoltando della musica, regolarlo su MUSIC.

## Per evitare di cambiare accidentalmente la stazione ricevuta

Premere KEY PROTECT . Il simbolo  appare sul display e tutti i tasti del pannello dei comandi non funzionano. Per rilasciare la funzione di protezione tasti, premere di nuovo KEY PROTECT .



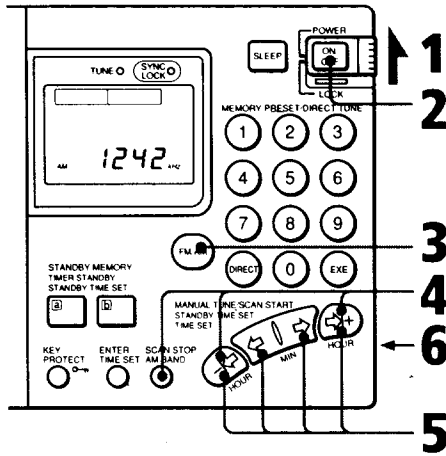

**5 Premere un tasto MANUAL TUNE/SCAN START/STANDBY TIME SET/TIME SET** per cercare la stazione desiderata. La pressione del tasto esterno (↔ ◊ ↔) o interno (◊ ◊ ◊) cambia la frequenza nei seguenti passi di frequenza.

Banda	Tasti esterni (↔ ◊ ↔)	Tasti interni (◊ ◊ ◊)
FM	50 kHz	50 kHz
SW	5 kHz	1 kHz
MW	9/10 kHz	1 kHz
LW	9 kHz	1 kHz

Quando viene sintonizzata una stazione, l'indicatore TUNE si illumina.

**6 Regolare VOLUME.**

Per spegnere la radio, premere ON/OFF.

- 1 Regolare POWER/LOCK su POWER.**
- 2 Premere ON/OFF.** La radio si accende.
- 3 Premere FM/AM** per selezionare la banda (FM o AM).  
Selezionare AM per ricevere SW, MW o LW.
- 4** Se si seleziona la banda FM, saltare questo punto.  
**Tenendo premuto SCAN STOP/AM BAND, premere ripetutamente un tasto esterno MANUAL TUNE/SCAN START/STANDBY TIME SET/EXE (↔ ◊ ↔) per selezionare la banda desiderata o la banda in metri.**

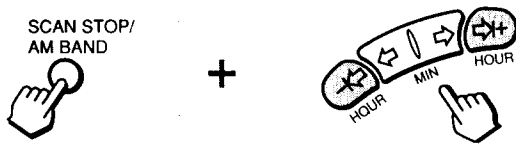

Viene ricevuta la frequenza minima di quella banda o della banda in metri.

**Che cosa è la banda in metri?**

Le onde corte (SW) sono divise in 13 bande per lunghezza d'onda (metri). Ciascuna banda è chiamata una banda in metri. (Vedere la tabella a pagina 147.)

**La banda di frequenza non cambia**

Se si tiene premuto MANUAL TUNE/SCAN START/STANDBY TIME SET/TIME SET, la frequenza si ripete nelle seguenti gamme.

Banda	Tasti interni (◊ ◊ ◊)	Tasti esterni*1 (↔ ◊ ↔)
FM	76 ↔ 108 MHz*2	76 ↔ 108 MHz*2
AM	150 ↔ 29999 kHz*3	in ciascuna banda di trasmissione o banda in metri

\*1 Modo di sintonia con ricerca  
 \*2 87,5 ↔ 108 MHz per il modello per l'Italia  
 \*3 150 ↔ 285, 530 ↔ 1620, 3850 ↔ 26100 kHz per il modello per l'Italia

# Sintonia con ricerca

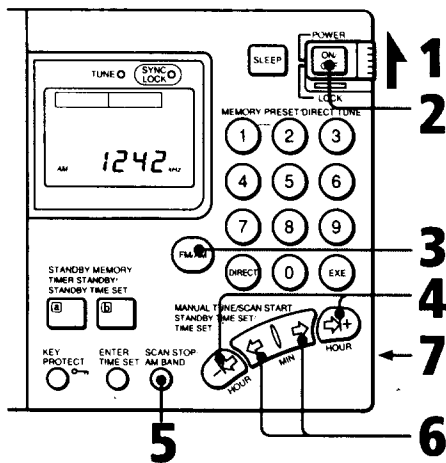

- 1** Regolare POWER/LOCK su POWER.
- 2** Premere ON/OFF. La radio si accende.
- 3** Sintonizzare una banda di trasmissione tramite la sintonia diretta o la sintonia manuale. (Fare riferimento alla tabella alla pagina successiva per la gamma di frequenza su ciascuna banda di trasmissione.)
- 4** Tenere premuto un tasto esterno MANUAL TUNE/SCAN START/STANDBY TIME SET/TIME SET (↔ o ⇄) per circa 2 secondi.  
La sintonia con ricerca inizia entro la gamma di frequenza. Quando viene ricevuta una stazione, lo scorrimento si ferma automaticamente per circa 2 secondi e l'indicatore TUNE si illumina.
- 5** Premere SCAN STOP/AM BAND per ascoltare la stazione ricevuta. La sintonia con ricerca si interrompe e la stazione ricevuta viene sintonizzata.
- 6** Sintonizzare la stazione più precisamente con i tasti interni di MANUAL TUNE/SCAN START/STANDBY TIME SET/TIME SET (⇄ o ⇄), se desiderato.
- 7** Regolare VOLUME.  
Per spegnere la radio, premere ON/OFF.

## Allocazione delle frequenze (passo di canale)

FM	50 kHz
SW	5 kHz
MW	9 kHz/10 kHz
LW	9 kHz

## Quando la sintonia con scorrimento si ferma troppo spesso

Regolare SENS DX/LOCAL su LOCAL.

## Gamma di frequenza della ricerca automatica per ciascuna banda di trasmissione

Banda di trasmissione	Gamma di frequenza	Banda in metri SW	
AM	LW	153 kHz - 522 kHz*1	—
	MW	530 kHz - 1620 kHz (passo di 10 kHz)	—
		531 kHz - 1620 kHz (passo di 9 kHz)	—
	SW	2250 kHz - 2550 kHz*2	Banda 120 metri
		3150 kHz - 3450 kHz*2	Banda 90 metri
		3850 kHz - 4050 kHz	Banda 75 metri
		4700 kHz - 5100 kHz	Banda 60 metri
		5900 kHz - 6250 kHz	Banda 49 metri
		7100 kHz - 7400 kHz	Banda 41 metri
		9400 kHz - 10000 kHz	Banda 31 metri
		11500 kHz - 12150 kHz	Banda 25 metri
		13500 kHz - 13900 kHz	Banda 22 metri
		15000 kHz - 15700 kHz	Banda 19 metri
17450 kHz - 18000 kHz	Banda 16 metri		
21450 kHz - 21950 kHz	Banda 13 metri		
25600 kHz - 26100 kHz	Banda 11 metri		
FM	76,00 MHz - 108,00 MHz*3	—	

\*1 153 - 285 kHz per il modello per l'Italia

\*2 Per il modello per l'Italia, queste frequenze non possono essere sintonizzate.

\*3 87,50 - 108,00 MHz per il modello per l'Italia

## La banda di frequenza non cambia

Se non si interrompe lo scorrimento, la ricerca viene ripetuta nella gamma della banda di trasmissione o della banda in metri.

# Sintonia preselezionata

## Preselezione di una stazione

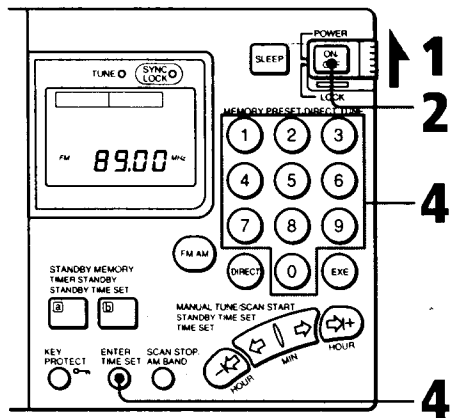

- 1 Regolare POWER/LOCK su POWER.**
- 2 Premere ON/OFF.** La radio si accende.
- 3 Sintonizzare la stazione desiderata** con la sintonia diretta (vedere pagina 142), la sintonia manuale (vedere pagina 144) o la sintonia con ricerca (vedere pagina 146).
- 4 Tenendo premuto ENTER, premere uno dei tasti MEMORY PRESET/DIRECT TUNE da 0 a 9.**  
La stazione sintonizzata viene preselezionata su quel tasto. Il numero di preselezione appare sul display.

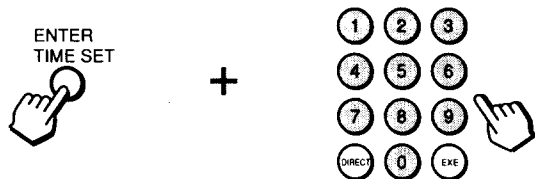

Es. Per preselezionare FM 89,0 MHz su MEMORY PRESET/DIRECT TUNE 1.

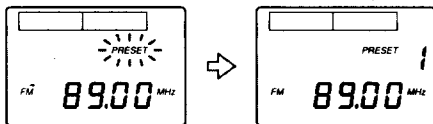

### Numero di stazioni che è possibile preselezionare

È possibile preselezionare fino a 20 stazioni, 10 stazioni per ciascuna banda FM e AM possono essere preselezionate sul tasto MEMORY PRESET/DIRECT TUNE da 0 a 9.

### Per cambiare la stazione preselezionata

Preselezionare una stazione sul tasto MEMORY PRESET/DIRECT TUNE da 0 a 9 desiderato. La stazione precedentemente preselezionata su quel tasto viene cancellata.

## Sintonizzazione delle stazioni preselezionate

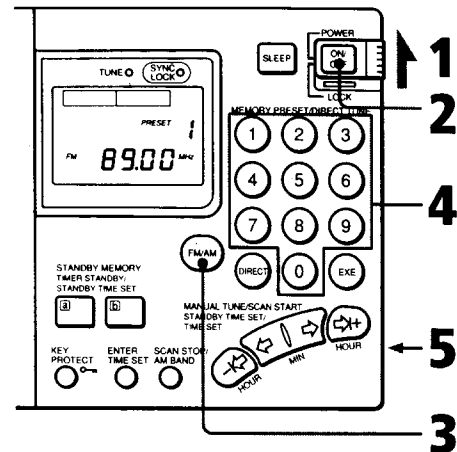

- 1 Regolare POWER/LOCK su POWER.**
- 2 Premere ON/OFF.** La radio si accende.
- 3 Premere FM/AM** per selezionare la banda (FM o AM).
- 4 Premere il tasto MEMORY PRESET/DIRECT TUNE da 0 a 9 desiderato.**  
La stazione preselezionata su quel tasto viene sintonizzata.
- 5 Regolare VOLUME.**  
Per spegnere la radio, premere ON/OFF.

## Ricezione di trasmissioni SSB (banda laterale unica)/CW (onda continua)

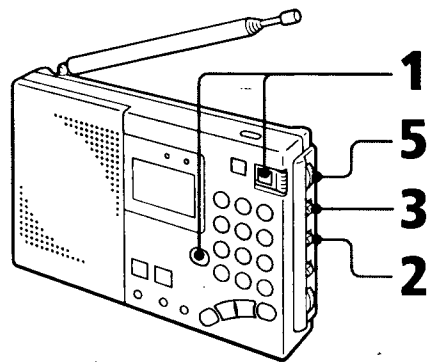

- 1 Accendere la radio e selezionare AM con FM/AM.**
- 2 Regolare AM MODE su SSB.**
- 3 Spostare LSB/USB** per selezionare la banda laterale desiderata. Per ricevere la banda CW, selezionare LSB.
- 4 Sintonizzare una frequenza vicina alla stazione che si desidera ricevere** con la sintonia diretta (vedere pagina 142), la sintonia manuale (vedere pagina 144) o la sintonia con ricerca (vedere pagina 146).
- 5 Regolare la sintonia con SSB FINE TUNE.**  
È possibile regolare la frequenza entro una gamma di circa  $\pm 1,5$  kHz. La visualizzazione della frequenza non cambia.

## Ricezione con la demodulazione sincrona

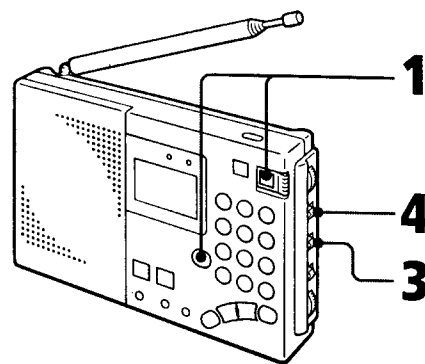

- 1 Accendere la radio, e selezionare AM con FM/AM.**
- 2 Sintonizzare la frequenza che si desidera ricevere** con la sintonia diretta (vedere pagina 142), la sintonia manuale (vedere pagina 144), la sintonia con ricerca (vedere pagina 146) o la sintonia preselezionata (vedere pagina 148).
- 3 Regolare AM MODE su SYNC.**
- 4 Spostare LSB/USB** su una banda laterale che consente una chiara ricezione.  
Quando la demodulazione sincrona è bloccata, l'indicatore SYNC LOCK si illumina.

### Che cosa è l'SSB (banda laterale unica) ?

La banda laterale unica è molto usata nelle trasmissioni dei radioamatori e in quelle professionali e si trova su tutte le bande per radioamatori per l'intelligibilità del suo segnale.

In generale, le trasmissioni SSB impiegano la modulazione USB (banda laterale superiore), e per bande di radioamatori inferiori a 10 MHz, è spesso usata la modulazione LSB (banda laterale inferiore).

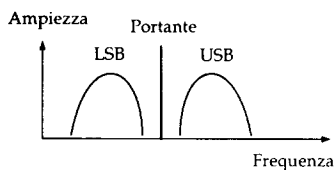

### Che cosa è il CW (onda continua) ?

Anche l'onda continua è molto diffusa nelle trasmissioni dei radioamatori e in quelle professionali. Nella trasmissione CW, l'ampiezza di una portante non viene modulata mentre quella di altri sistemi viene modulata. L'onda continua trasmette le informazioni interrompendo una portante a base di codice Morse. È udibile come un suono di battimento solo con un apparecchio dotato di circuiti BFO. Per poter decifrare le informazioni trasmesse dalle onde continue, bisogna conoscere il codice Morse.

### Che cos'è la demodulazione sincrona?

La ricezione AM presenta due grossi problemi: la distorsione dovuta all'affievolimento e le interferenze da stazioni adiacenti. La demodulazione sincrona è utile per risolvere questi problemi. La distorsione dovuta all'affievolimento è causata da una sovr modulazione, che si verifica quando una componente portante del segnale ricevuto viene attenuata lungo il percorso. In questo ricevitore, una frequenza portante pura senza alcuna variazione di livello, perfettamente sincronizzata con la portante originale, viene generata dal circuito demodulatore sincrono e mescolata con il segnale ricevuto per compensare la componente portante attenuata. In questo modo, la distorsione viene notevolmente ridotta. Dall'altra parte, le emittenti AM (SW, MW e LW) usano generalmente la

trasmissione a doppia banda laterale, in cui i segnali modulati vengono trasmessi usando entrambe le bande laterali superiore e inferiore (USB e LSB). Nella maggior parte dei casi, una delle bande laterali viene influenzata dalle interferenze da stazioni adiacenti (battimento). Nel circuito demodulatore sincrono, può essere ricevuta una banda, USB o LSB. Questo consente una ricezione chiara libera dalle interferenze da stazioni adiacenti.

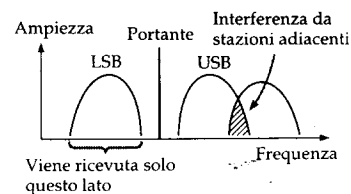

# Uso della funzione di attesa

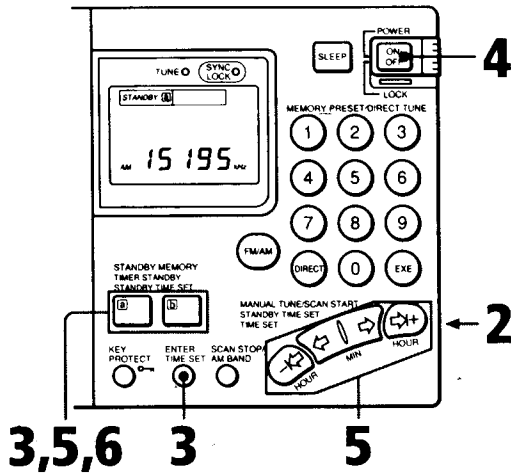

- 1** Sintonizzare la stazione desiderata che si desidera ascoltare all'orario desiderato con la sintonia diretta (vedere pagina 142), la sintonia manuale (vedere pagina 144), la sintonia con ricerca (vedere pagina 146) o la sintonia preselezionata (vedere pagina 148).
- 2** Regolare VOLUME.
- 3** Tenendo premuto ENTER, premere STANDBY MEMORY/TIMER STANDBY/STANDBY TIME SET [a] o [b]. La stazione viene preselezionata su quel tasto.



+

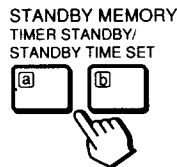

- 4** Premere ON/OFF. La radio si spegne.
- 5** Tenendo premuto STANDBY MEMORY/TIMER STANDBY/STANDBY TIME SET [a] o [b], premere uno dei tasti MANUAL TUNE/SCAN START/STANDBY TIME SET/TIME SET per regolare l'orario di attesa. Ad ogni pressione del tasto interno MANUAL TUNE/SCAN START/STANDBY TIME SET/TIME SET (↔ o ↔) l'orario di attesa cambia in scatti di un minuto mentre la pressione del tasto esterno (↔ o ↔) cambia l'orario in scatti di una ora. Per fare avanzare le cifre rapidamente, tenere premuto il tasto. L'indicatore STANDBY [a]/[b] lampeggia sul display mentre si tiene premuto STANDBY MEMORY/TIMER STANDBY/STANDBY TIME SET [a] o [b].

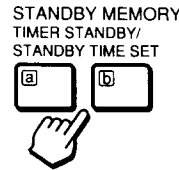

+

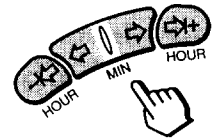

Es. Regolazione di 7:15 su STANDBY [a]

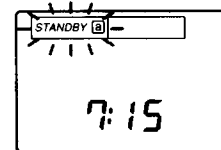

- 6** Interrompere la pressione di STANDBY MEMORY/TIMER STANDBY/STANDBY TIME SET [a] o [b]. L'orario attuale appare sul display e l'indicatore STANDBY [a]/[b] continua ad essere visualizzato.

**Quando si regola l'orario di attesa**  
Assicurarsi di spegnere la radio. Non è possibile regolare l'orario di attesa mentre si ascolta la radio.

**Per disattivare il modo di attesa**  
Premere STANDBY MEMORY/TIMER STANDBY/STANDBY TIME SET [a] o [b] in modo che l'indicatore STANDBY [a]/[b] scompaia o regolare POWER/LOCK su LOCK.

**Una volta preselezionato l'orario di attesa**  
La radio si accende alla stessa ora ogni giorno.

**Per controllare l'orario di attesa preselezionato**  
Tenere premuto STANDBY MEMORY/TIMER STANDBY/STANDBY TIME SET [a] o [b] quando l'indicatore STANDBY [a]/[b] non è visualizzato.

**Per cambiare l'orario di attesa preselezionato**  
Regolare l'orario di attesa desiderato. L'orario preselezionato precedentemente viene cancellato.

**Quando la radio si accende all'orario preselezionato**  
La radio si spegne automaticamente dopo circa 60 minuti.

**Se si sta ascoltando la radio all'orario preselezionato**  
La frequenza passa a quella preselezionata sul tasto STANDBY MEMORY/TIMER STANDBY/STANDBY TIME SET appropriato.

**È possibile regolare contemporaneamente l'orario di attesa [a] e [b]**  
Quando giunge l'orario di attesa mentre è attivato l'altro orario di attesa, l'orario successivo si attiva sulla frequenza appropriata.

**Se si regola l'attesa [a] e [b] sullo stesso orario**  
Si attiva solo l'attesa [a].

## Uso del timer per lo spegnimento ritardato

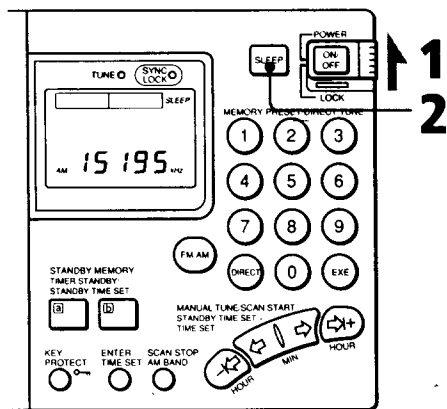

**1** Regolare POWER/LOCK su POWER.

**2** Premere SLEEP.

La radio si accende. L'indicatore SLEEP appare sul display.

**3** Sintonizzare la stazione desiderata e regolare VOLUME.

La radio si spegne automaticamente dopo circa 60 minuti.

**Se si preme SLEEP durante l'ascolto della radio.**

La radio si spegne automaticamente dopo circa 60 minuti.

**Per spegnere la radio prima che si attivi il timer per lo spegnimento ritardato**

Premere ON/OFF.

**Per prolungare il tempo di ascolto**

Premere di nuovo SLEEP. La radio si spegne circa 60 minuti dopo.

**Se si preme SLEEP dopo che la radio si è spenta**

Il timer per lo spegnimento ritardato si attiva e viene ricevuta l'ultima stazione sintonizzata.

## Per una ricezione migliore

### Uso dell'antenna SW in dotazione

Generalmente, l'antenna telescopica è sufficiente per la ricezione SW. Tuttavia, all'interno di edifici con armatura in acciaio o in cemento armato, ecc., consigliamo di usare l'antenna SW in dotazione.

**Uso con l'antenna compatta AN-71 in dotazione all'ICF-SW7600G**

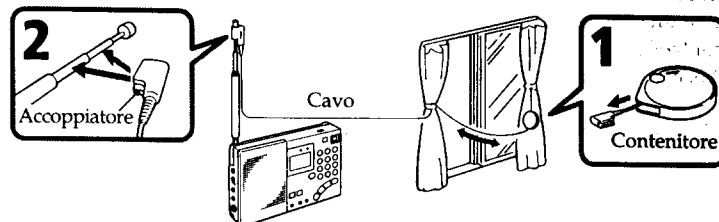

**1** Estrarre completamente il cavo dal contenitore.

**2** Applicare l'accoppiatore all'antenna telescopica.

**3** Quando è possibile aprire la finestra: **Stendere il cavo e il contenitore fuori dalla finestra**, dopo aver controllato che non ci sia pericolo.

Quando non è possibile aprire la finestra: **Stendere il cavo completamente lungo il perimetro della finestra.**

**Uso con l'antenna attiva AN-LP1 in dotazione all'ICF-SW7600GS**

Fare riferimento al manuale di istruzioni allegato all'AN-LP1.

### Uso dell'antenna FM esterna (non in dotazione)

All'interno di edifici con struttura in acciaio, in aree montuose, in zone lontane dal trasmettitore o in luoghi in cui sono presenti forti disturbi dovuti all'accensione, la ricezione FM può essere insoddisfacente con l'antenna telescopica. In questo caso, collegare un'antenna FM esterna disponibile in commercio con un cavo coassiale da 75 ohm.

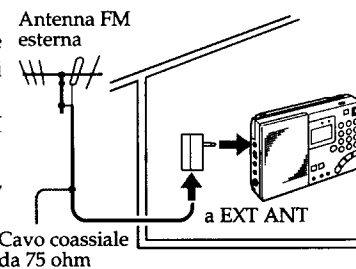

Dopo l'uso



## Uso dell'antenna ad ampia gamma (non in dotazione)

Usare l'antenna ad ampia gamma AN-1 o AN-102 (non in dotazione). Ci sono due metodi di collegamento.

### Metodo A (Per la ricezione SW)

Con un cavo di collegamento, collegare la presa OUTPUT del controllore antenna (in dotazione all'AN-1 o AN-102) e la presa EXT ANT di questo apparecchio.

### Metodo B (solo per la ricezione MW/LW)

**1** Con il cavo di collegamento, collegare la presa OUTPUT del controllore antenna e la presa INPUT dell'accoppiatore di antenna (in dotazione all'AN-1 o AN-102).

**2** Collocare l'accoppiatore di antenna vicino all'apparecchio.

Esempio: Quando si usa l'AN-1

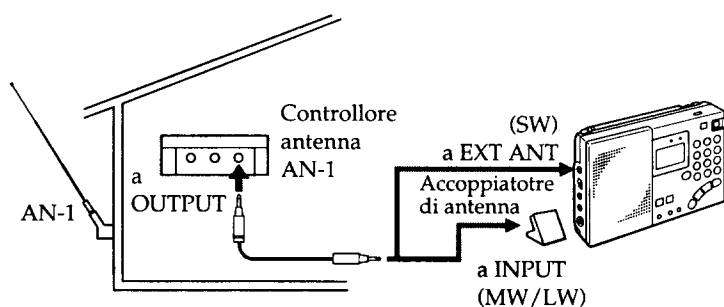

### Note

- Durante la ricezione di stazioni MW o LW senza un'antenna esterna, assicurarsi di scollegare l'antenna SW esterna, altrimenti, non sarà possibile ricevere le stazioni poiché l'antenna a barra di ferrite incorporata non funziona.
- In caso di fulmini, non toccare il filo dell'antenna esterna e scollegare immediatamente il suo trasformatore CA (se collegato). Quando ci sono fulmini, non toccare mai il filo dell'antenna.

- Quando si usa un'antenna esterna, ritrarre l'antenna telescopica.
- Installare l'antenna esterna lontano dalla strada, se possibile.
- Per i dettagli sull'antenna esterna, fare riferimento al suo manuale di istruzioni.

### Registratore a cassette

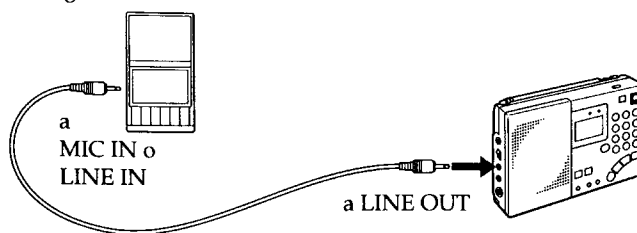

Registratore a cassette		Cavo di collegamento
Tipo	Presa	
Monoaurale	MIC IN (minipresa)	RK-G135
	MIC IN (minipresa)	RK-G134
Stereo	LINE IN (minipresa)	RK-G136
	LINE IN (presa a terminale)	RK-G129

Sintonizzare il programma radio desiderato, regolare TONE nella posizione desiderata, e regolare il registratore a cassette in modo di registrazione.

### Nota

La regolazione del comando VOLUME sulla radio non ha alcun effetto sulla registrazione.

### Registrazione stereo

Quando si registra con un registratore stereo, è possibile registrare in stereo i programmi FM stereo. Per questo le cuffie devono essere collegate alla presa cuffie. I programmi AM vengono registrati in monoaurale su entrambi i canali.

Sistema di circuito	FM: supereterodino SW/MW/LW: supereterodino a doppia conversione															
Campo di frequenza	<table border="1"> <thead> <tr> <th>Banda</th> <th>Modello per l'Italia</th> <th>Altri modelli</th> </tr> </thead> <tbody> <tr> <td>FM</td> <td>87,5 - 108,0 MHz</td> <td>76,0 - 108,0 MHz</td> </tr> <tr> <td>SW</td> <td>3850 - 26100 kHz</td> <td>1621 - 29999 kHz</td> </tr> <tr> <td>MW</td> <td>530 - 1620 kHz</td> <td>530 - 1620 kHz</td> </tr> <tr> <td>LW</td> <td>150 - 285 kHz</td> <td>150 - 529 kHz</td> </tr> </tbody> </table>	Banda	Modello per l'Italia	Altri modelli	FM	87,5 - 108,0 MHz	76,0 - 108,0 MHz	SW	3850 - 26100 kHz	1621 - 29999 kHz	MW	530 - 1620 kHz	530 - 1620 kHz	LW	150 - 285 kHz	150 - 529 kHz
	Banda	Modello per l'Italia	Altri modelli													
	FM	87,5 - 108,0 MHz	76,0 - 108,0 MHz													
	SW	3850 - 26100 kHz	1621 - 29999 kHz													
	MW	530 - 1620 kHz	530 - 1620 kHz													
LW	150 - 285 kHz	150 - 529 kHz														
Frequenza intermedia	FM: 10,7 MHz SW/MW/LW: 55,845 MHz (prima), 455 kHz (seconda)															
Diffusore	Circa 77 mm di diam., 8 ohm															
Potenza di uscita	400 mW (al 10% di distorsione armonica)															
Uscite	Presa di uscita registrazione (minipresa stereo) Livello di uscita 245 mV (-10 dB) Impedenza di uscita 10 kohm o inferiore															
Alimentazione	Presa cuffie (minipresa stereo) 16 ohm 6 V CC															
	Quattro pile R6 (formato AA)															
	La presa DC IN 6V accetta: Trasformatore CA Sony (in dotazione solo all'ICF-SW7600GS per Canada e Europa continentale)															
Durata delle pile	Usando pile Sony tipo R6 (formato AA): FM: circa 15 ore AM: circa 10 ore															
	Usando pile alcaline Sony tipo R6 (formato AA): FM: circa 33 ore AM: circa 20 ore															
	(per l'ascolto per quattro ore al giorno a volume normale) Circa 191,2 x 118 x 32,3 mm (l/a/p) inclusi comandi e parti sporgenti															
Dimensioni																
Peso	Circa 615 g incluse le pile															
Accessori in dotazione	Trasformatore CA (1)* <sup>1</sup> Antenna compatta AN-71 (1)* <sup>2</sup> Antenna attiva AN-LP1 (1)* <sup>3</sup> Custodia di trasporto (1) Guida alle onde (1) *1 in dotazione solo all'ICF-SW7600GS per Canada e Europa continentale *2 in dotazione solo all'ICF-SW7600G *3 in dotazione solo all'ICF-SW7600GS															

## Nota

Conforme al D.M. 13 aprile 1989, direttiva CEE/87/308.

Disegno e caratteristiche tecniche soggetti a modifiche senza preavviso.

## Accessori opzionali

Trasformatore CA AC-E60HG\*

Cavo di collegamento:

RK-G135 (minispina stereo ↔ minispina)

RK-G134 (minispina stereo ↔ minispina stereo)

RK-G136 (minispina stereo ↔ minispina stereo)

RK-G129 (minispina stereo ↔ due spine a terminali)

Antenna ad ampia gamma LW/MW/SW AN-1/AN-102

\* La tensione dell'alimentazione fornita è diversa a seconda del paese. Acquistare un trasformatore CA adatto al paese dove si intende usare la radio.

Il proprio rivenditore potrebbe non essere fornito degli accessori opzionali sopraelencati. Rivolgersi al rivenditore per informazioni dettagliate sugli accessori opzionali disponibili nella propria area.

## L'apparecchio non si accende anche se si preme il tasto ON/OFF.

- Pile deboli (☞ appare sul display). ➔ Sostituire tutte le pile con altre nuove.
- Polarità sbagliata delle pile. Vedere pagina 138.
- L'interruttore POWER/LOCK è regolato su LOCK.
- Il trasformatore CA o il cavo della batteria dell'auto è scollegato.
- Si cerca di fare funzionare l'apparecchio a pile mentre il trasformatore CA o il cavo della batteria dell'auto è collegato all'apparecchio, ma non a una presa a muro o a una presa per accendisigari.
- Il tasto KEY PROTECT ☞ è stato premuto. ➔ Premere di nuovo questo tasto per fare scomparire il simbolo ☞.

## Nessuna visualizzazione sul display dell'orario

- Polarità sbagliata delle pile. Vedere pagina 138.
- Pile deboli.

## Le indicazioni sul display sono affievolite.

- Pile deboli (☞ appare sul display). ➔ Sostituire tutte le pile con altre nuove.
- L'apparecchio viene usato in luoghi a temperature estremamente alte o con troppa umidità.

## Le indicazioni sul display appaiono lentamente.

- L'apparecchio viene usato in luoghi a temperature estremamente basse.

## Non si sente alcun suono.

- Il comando VOLUME è completamente abbassato.
- Le cuffie stereo sono collegate.
- Polarità sbagliata delle pile. Vedere pagina 138.

## Suono molto debole o interrotto o ricezione non soddisfacente.

- Pile deboli.
- La sintonizzazione o la regolazione dell'antenna non è corretta. ➔ Sintonizzare correttamente con la sintonia manuale (vedere pagina 144). Per la regolazione dell'antenna, vedere pagina 143.
- Segnale debole. ➔ Durante la ricezione in auto o all'interno di un edificio, ascoltare vicino a una finestra.
- La frequenza visualizzata differisce leggermente dalla frequenza della stazione ricevuta. ➔ Sintonizzare più precisamente con la sintonia manuale (vedere pagina 144) o usando SSB FINE TUNE (vedere pagina 150).
- Il selettore SENS DX/LOCAL è regolato su LOCAL. ➔ Regolare su DX.

## Non è possibile immettere la frequenza durante la sintonia diretta.

- Il tasto successivo non è stato premuto entro 10 secondi dopo avere premuto il tasto precedente.