

# らくらく!セットアップシート Macintosh 編

35011246 ver.01 T-01 C10-016

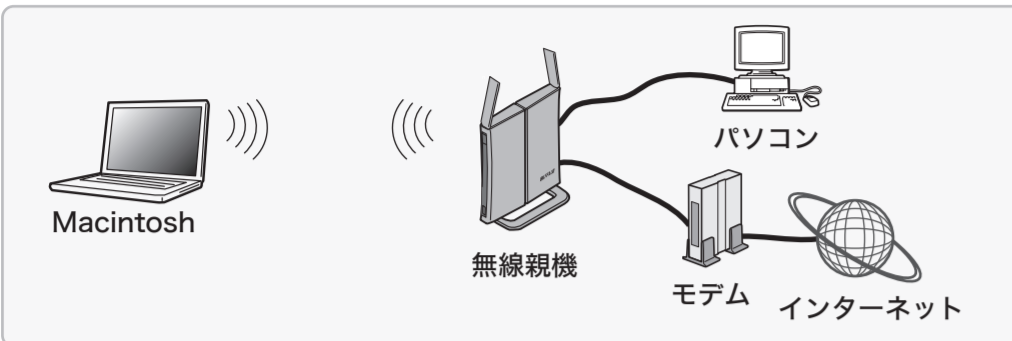

本書は、Macintosh向けのマニュアルです。  
Windowsパソコンをお使いの場合は、別紙「らくらく!セットアップシート Windows編」をご覧ください。  
本製品を正しく使用するために、このマニュアルでセットアップを行ってください。お読みになった後は、大切に保管してください。

## BUFFALO

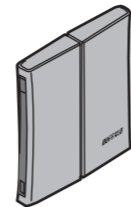

本製品は「SSID」「セキュリティーキー」「PINコード」が設定されています。詳しくは「無線親機のセキュリティーキーを確認するには」(本紙うら面右側)を参照してください。

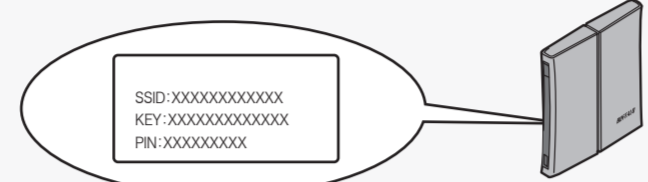

## セットアップを行う前に

セットアップするための準備を行います。  
(2台目以降のMacintoshを追加する場合は、Step.4から行ってください)

### インターネット環境がある場合

- ①Macintoshの電源をOFFにします。
- ②モデム、回線終端装置(ONU)、加入者網終端装置(CTU)のいずれかとMacintoshをつないでいるLANケーブルをはずしてください。

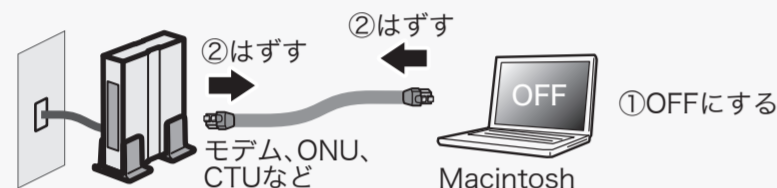

- ③Yahoo! BBやCATV回線でインターネットに接続されている場合は、モデムの電源を30分ほど切っておいてください。Yahoo! BBやCATV回線では、接続しているネットワーク機器をモデムが記憶しているため、他のネットワーク機器をつないでも通信できません。モデムの電源を30分程度切ると、記憶したネットワーク機器の情報が消去されるため、通信できるようになります。

### インターネット環境がない場合

- ①インターネット回線業者(プロバイダー)と契約して、インターネット回線を引いてください。
- ②有線接続する場合は、パソコンのLANポート(ブロードバンドポート)の場所を確認してください。

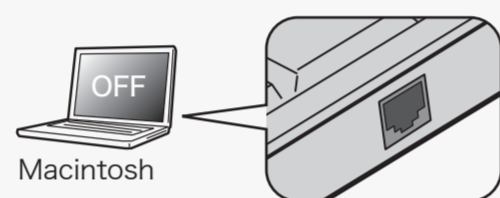

- ③Macintoshの電源がONになっているときは、電源をOFFにしてください。



## 無線親機を接続しよう

無線親機側面2枚と上面2枚の傷防止フィルムをはがします。

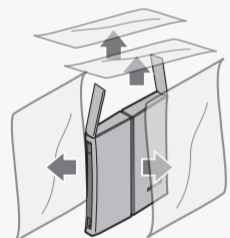

※はがさずにご使用になると故障の原因となります。また、はがした後に無線親機本体が汚れた場合は、傷などがつづのを防止するために、やわらかい布などで汚れをふき取ってください。

- ②無線親機の背面にあるROUTERスイッチが「AUTO」に設定されていることを確認します。

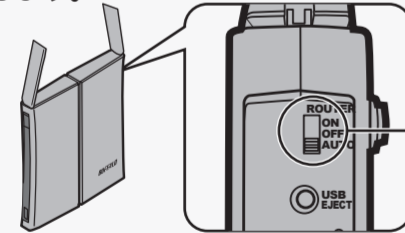

ROUTERスイッチを「AUTO」に設定すると、INTERNETポートに接続された機器の情報を元に、ルーター機能のON/OFFを自動で切り替えます。

- ③縦置きにするととき  
縦置き/壁掛け用スタンドを取り付けます。  
※カチッと音がするまではめず。



横置きにするととき  
横置きに設置します。



壁掛けにするととき  
縦置き/壁掛け用スタンドを壁掛け用ねじで壁に固定した後、本体を取り付けます。  
※ネジを締めすぎると、本体を掛けられません。

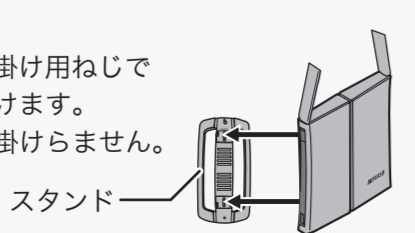

- ④LANケーブルの一方をモデム、ONU、CTUのいずれかにつなぎます。インターネットマンションの場合は、壁のLANポートに直接接続する場合があります。

- ②LANケーブルのもう片方を無線親機の青色のコネクター(INTERNETポート)につなぎます。

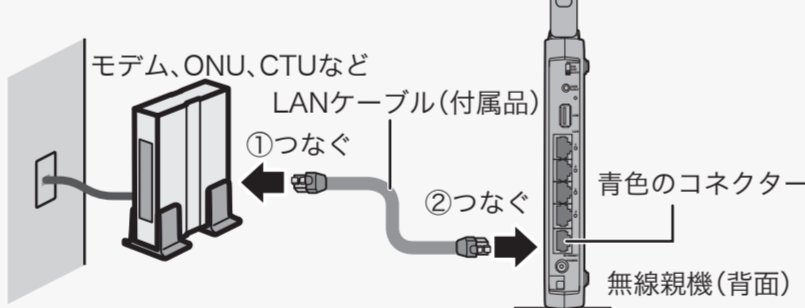

- ③モデム、ONU、CTUの電源がOFFになっているときは、電源をONにします。

- ⑤付属のACアダプターを、無線親機と家庭用コンセントにつなぎます。

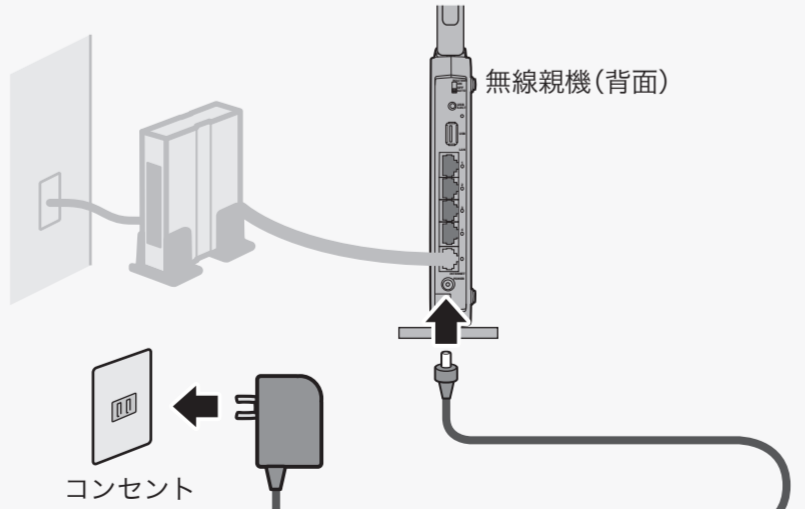

## Step.3

## 無線親機が正しく設置されているか確認しよう

以下の図のように接続されているか確認してください。

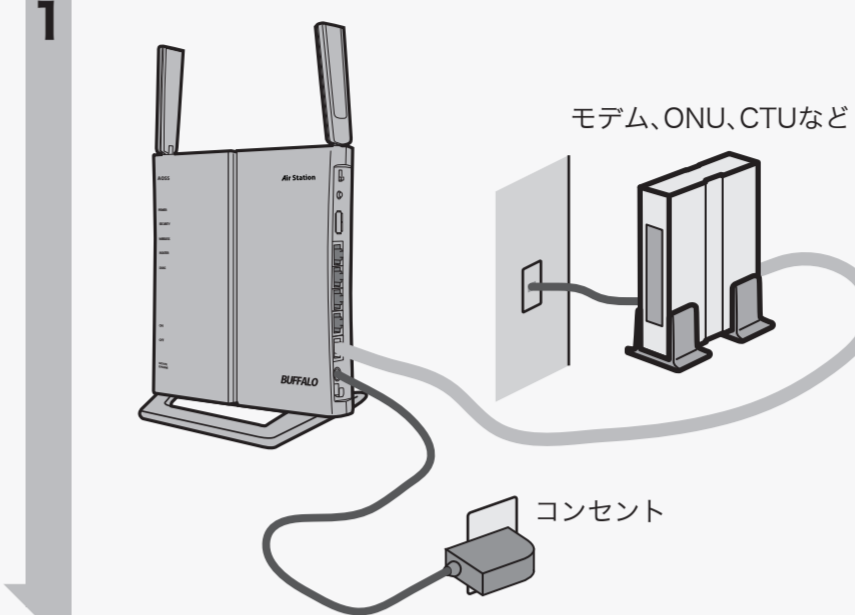

①～⑦のランプを確認してください。

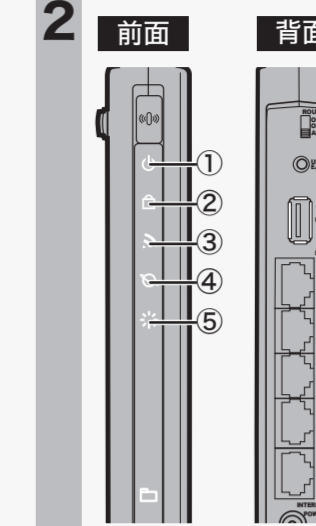

- ①POWERランプ 点灯(緑)
- ②SECURITYランプ 点灯(橙)
- ③WIRELESSランプ 点灯(緑)または点滅(緑)
- ④ROUTERランプ 点灯(緑)または消灯  
※ご使用の環境により、ランプ状態が異なります。
- ⑤DIAGランプ 消灯  
※無線親機の電源投入後、赤色に点灯し、数十秒で消灯します。
- ⑥LANランプ 消灯  
※緑色に点灯または点滅している場合はLANケーブルを取り外し、セットアップ完了後に再度取り付けてください。
- ⑦INTERNETランプ 点灯(緑)または点滅(緑)

ランプが上記の状態にならないときは、うら面「困ったときは」の「ランプの状態がおかしい」を参照してください。



## Step.4

## Macintoshをつなげよう

AOSSアシスタントを使用して、Macintoshと無線親機をセットアップします。  
(2台目以降のMacintoshを追加する場合は、以下のStep.4を行ってください)

- ①Macintoshを起動します。

- ②添付のCD-ROM(エアナビゲータCD)をMacintoshにセットします。



- ③「AOSSアシスタント」をダブルクリックして開きます。



- ④「ソフトウェア使用許諾契約」に同意して、[同意する]をクリックします。

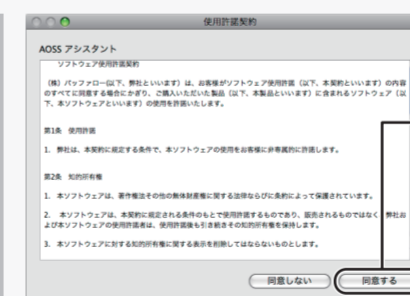

- ⑤[AOSS開始]をクリックします。

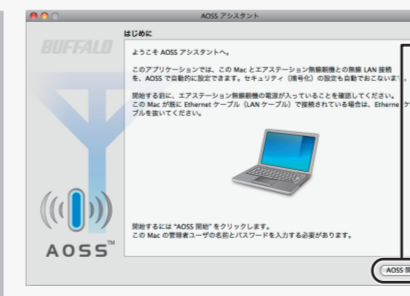

注意  
MacintoshにLANケーブルが接続されている場合は、LANケーブルを取り外してください。

- ⑥「AOSSアシスタント」を操作するには、パスワードを入力してください。



- ①Macintoshの管理者ユーザーの名前とパスワードを入力します。
- ②[OK]をクリックします。



- ⑧「AOSSで接続が完了しました」と表示されたら、[終了]ボタンをクリックして、画面を閉じます

- ⑨Safariなどのブラウザを起動して、ホームページ(例:buffalo.jp)を開きます。

## インターネットに接続できたら、セットアップは完了です。

### 「インターネットに接続する前に…」画面が表示された場合

本製品の「i-フィルター」機能を[使用する]か[使用しない]かを選択してください。  
※不明な場合は[使用しない]ボタンをクリックしてください。後で[使用する]に変更できます。  
※「i-フィルター」につきましては「補足情報」(本紙うら面右側)を参照してください

### 英語でユーザー名とパスワードの入力画面が表示された場合

[Cancel]をクリックします。

### ユーザー名とパスワードの入力画面が表示された場合

インターネット回線がフレッツなどPPPoE接続の場合は、初回のみ名前とパスワードの入力画面が表示されます。  
①「名前」欄→root(小文字)、「パスワード」欄→空欄として、[ログイン]をクリックします。  
※[ログイン]をクリックしたときに、再度同じ画面が表示される場合は、もう一度①の操作を行ってください。

メモ  
「認証エラー」と表示されたら、画面上部にある「(再読み込み)」をクリックしてください。

②プロバイダーの資料(プロバイダー登録通知書)にしたがって、各項目を入力して、[進む]をクリックします。  
フレッツをお使いの方は、「フレッツスクウェア接続」を選択してください。  
フレッツ以外をお使いの方は、画面下の案内をご覧ください。

- ③「接続成功です」と表示されたら、接続完了です。[閉じる]をクリックして、ブラウザを閉じた後、再度ブラウザを起動して、インターネットに接続してください。

重要  
一度、ブラウザを閉じないと、正しくインターネットに接続できません。

※プロバイダーから配布されるPPPoE接続ツール(フレッツ接続ツールなど)をパソコンにインストールしている場合は、アンインストールしてください。無線親機がPPPoE接続ツールの代わりとなりますので、PPPoE接続ツールは必要ありません。

## 困ったときは



困ったときは、「画面で見るマニュアル」「エアステーション設定ガイド」※1の「困った」を解決するを参照してください。  
画面・イラストを使ったわかりやすい解決策が記載してあります。

### Q1. AOSSで無線接続できない

- A1. MacintoshにLANケーブルが接続されているときは、LANケーブルを外して無線接続を行ってください。
- A2. 無線親機とMacintoshを近づけてから無線接続してください。
- A3. 無線親機の電源を入れなおしてください。ACアダプターは、無線親機のコネクタに奥までしっかりとし差し込んでください。
- A4. Macintoshを再起動した後、無線接続してください。
- A5. 上記の設定を行っても改善しない場合は、「Q2. 無線の通信が不安定です」を参照して、無線チャンネルを変更してください。

### Q2. 無線の通信が不安定です

- A1. 無線親機の無線チャンネルを変更してください。
  1. 有線で接続する場合は、LANケーブルで無線親機とMacintoshを接続します。
  2. 「設定画面を表示するには」(下記)を参照して、設定画面を表示します。
  3. [かんたん設定] - [基本設定]欄にある「11n倍速モード/無線の基本設定をする」をクリックします。
  4. 画面にしたがって無線チャンネルを変更し、[設定]ボタンをクリックします。「1チャンネル」/「3チャンネル」/「6チャンネル」/「13チャンネル」など
  5. 設定後、無線子機から無線親機に接続できることを確認します。

### Q3. 2台目以降のMacintoshを追加したい

- A1. 2台目以降のMacintoshを無線親機に接続するには、以下の手順で行います。
  1. 「Step4. Macintoshをつなげよう」(おもて面右側)を参照してセットアップします。
  2. インターネットに接続します。
 ※AOSSで無線接続している環境に、AOSSに対応していない無線子機を追加する場合は、無線親機の「SSID」「セキュリティキー」を使用して無線接続します。無線親機に設定されている「SSID」「セキュリティキー」は、「無線親機のセキュリティキーを確認するには」(右記)を参照して確認してください。

### Q4. ランプの状態がおかしい

- A1. ランプの状態がおかしいときは、下記を参考にして確認してください。
  - POWERランプ : 点灯していないときは、ACアダプターがコンセントに正しく接続されているか確認してください。
  - WIRELESSランプ: 点灯していないときは、電源を入れなおしてください。
  - ROUTERランプ : ROUTERスイッチを確認してください。 ※Step.2の手順2(おもて面左側)を参照してください。
  - DIAGランプ : 点灯しているときは、別紙「はじめにお読みください」をお読みください。
  - INTERNETランプ: 点灯していないときは、モデム、ONU、CTUとの接続を確認してください。モデム、ONU、CTUの電源が入っていることを確認してください。

※1 「画面で見るマニュアルの読み方」(右記)を参照してください。

## 無線親機のセキュリティキーを確認するには

無線親機は出荷時設定で、「SSID」「セキュリティキー※2」「PINコード」が設定されています。

### 側面

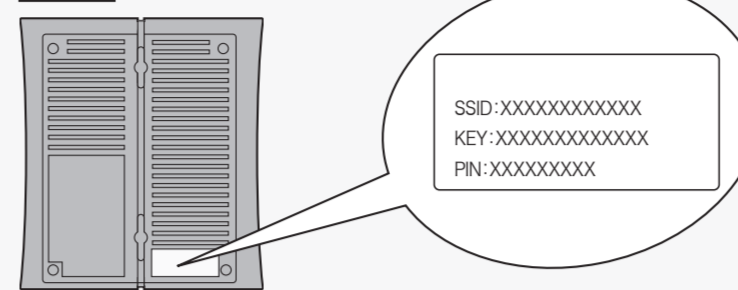

- SSID : 無線親機に設定されているSSIDが記載されています。
- KEY : 無線親機に設定されているセキュリティキーが記載されています。 ※セキュリティキーの認証方式: WPA/WPA2 mixedmode-PSK※3 セキュリティキーの暗号化方式: TKIP/AES※3
- PIN : 無線親機に設定されているPINコードが記載されています。

### 無線親機に接続する方法

AOSSまたはWPSプッシュボタン式に対応していない無線子機を接続する場合は、確認した「SSID」「セキュリティキー」「PINコード」を使用して無線親機に接続してください。

#### ●「SSID」「セキュリティキー」を使用して接続する方法

「画面で見るマニュアル」「エアステーション設定ガイド」※4の「マニュアルを読む」-「他社無線子機を使用する方法」-「WZR-HP-G301NH」を参照して接続してください。

- ※2 「セキュリティキー」と「ネットワークキー」「暗号化キー」は同じものです。
- ※3 WPA2-PSK AES(推奨)またはWPA-PSK TKIPで接続してください。
- ※4 「画面で見るマニュアルの読み方」(下記)を参照してください。

## 設定画面を表示するには

さらに細かな設定を行う場合は、設定画面から行います。以下の手順で無線親機の設定画面を表示してください。

1. CD-ROM「エアナビゲータ CD」をMacintoshにセットします。



2. マウントされた「エアナビゲータCD」をダブルクリックして開きます。



3. 「Mac」フォルダー内の「AirStation設定ツール」をダブルクリックして実行します。



4. 「続ける」をクリックします。



5. 検索された無線親機を選択して、「続ける」をクリックします。

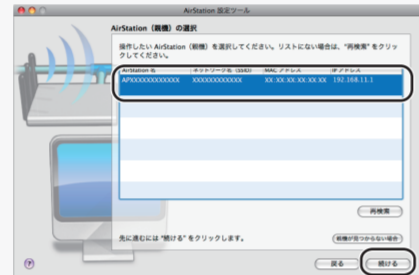

6. [設定Web画面を開く]をクリックします。

7. 「名前」欄→root(小文字)、「パスワード」欄→空欄として、[ログイン]をクリックします。



**メモ**  
「認証エラー」と表示されたら、画面上部にある「(再読み込み)」をクリックしてください。

※[ログイン]をクリックしたときに、再度同じ画面が表示される場合は、もう一度手順7の操作を行ってください。

8. 設定画面が表示されます。

## 画面で見るマニュアルの読み方



### 「エアステーション設定ガイド」

設定で困ったときや、さらに細かな設定をする場合は、以下の手順で「画面で見るマニュアル」「エアステーション設定ガイド」を参照してください。

※「画面で見るマニュアル」「エアステーション設定ガイド」には、ネットゲームを楽しんだり、WWWサーバーを公開したりする手順も記載されています。

1. CD-ROM「エアナビゲータ CD」をMacintoshにセットします。



2. マウントされた「エアナビゲータCD」をダブルクリックして開きます。



3. 「manual.html」をダブルクリックして実行します。



4. 「エアステーション設定ガイド」が表示されますので、ご覧になりたい項目をクリックしてください。



**Webで解決** バッファローホームページ(buffalo.jp)トップの検索窓に半角で「8002」と入力し、検索ボタンをクリックすると、よくある質問を表示します。困ったときにご参照ください。



## 無線接続状態を確認する方法

「無線LANモニタ」は、Macintoshの無線接続の状態や信号品質を確認するソフトウェアです。以下の手順で起動します。

1. CD-ROM「エアナビゲータ CD」をMacintoshにセットします。

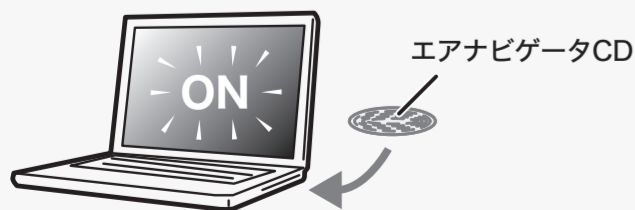

2. マウントされた「エアナビゲータCD」をダブルクリックして開きます。

3. 「Mac」フォルダー内の「無線LANモニタ」をダブルクリックして実行します。



※「無線LANモニタ」を「デスクトップ」や「アプリケーション」フォルダーなどにコピーしておく、「エアナビゲータCD」をセットしなくても使用できます。不要になった場合は、ゴミ箱に入れて削除できます。

4. ソフトウェア使用許諾契約に同意して、[同意する]をクリックします。

5. 「無線LANモニタ」が起動します。  
※「無線LANモニタ」の使用法や画面の説明などは、[ヘルプ]-[無線LANモニタヘルプ]をクリックして、ヘルプを参照してください。