



## Skype™内蔵デスクトップフォン

XS2008CA ユーザーマニュアル



## 安全に関する注意事項

XS2008CA を使用する前に、下記の注意事項をよくお読みください。

- このユーザーマニュアルを保管して、必要に応じて参照してください。
- 製品を湿気にさらさないでください。
- 製品をセットアップする際は、安定した平らな面に設置してください
- 次の事態が発生したら、弊社サポート課に製品のチェックを依頼してください。
  - 製品が湿気にさらされた。
  - 製品が落下した、または損傷した。
  - 製品に目に見える破損箇所がある。
- 基本装置を湿った部屋の、水気のあるところから 1.5 m 以内の場所に設置せず、電話機に水がかからないようにしてください。
- 爆発の危険のある環境で電話を使用しないでください。

**注:**Skype™ では、緊急通話はできません。そのような通話は従来の電話機または携帯電話で行う必要があります。

**注:**"Skype"の名称、ロゴ、及び"S"のシンボルは、Skype Limited の商標です。

# 目次

目次 .....	3
1. はじめに .....	6
パッケージの内容 .....	6
正面図と背面図 .....	7
2. 英数字キーボード.....	9
3. ハードウェアの取り付け .....	10
4. 電話を設定する.....	12
言語の選択.....	12
使用条件を受け入れる .....	12
Skype にサインイン .....	13
既存のアカウントでログイン .....	13
新規アカウントの作成 .....	15
5. メイン画面 .....	17
6. メニュー画面 .....	18
7. コンタクト .....	19
Skype コンタクトの呼出.....	19
ボイスメールの送信 .....	20
プロフィールの確認 .....	21
詳細オプション .....	22
コンタクトの名前の変更.....	23
コンタクトの削除.....	24
コンタクトのブロック/ブロック解除.....	24
コンタクト詳細の要求.....	25
コンタクトの追加.....	25

<b>8. 履歴</b>	<b>27</b>
<b>9. ステータス</b>	<b>28</b>
ステータスの変更	28
ムードメッセージ	29
プロフィールの選択	30
表示される詳細の選択	30
非公開情報	31
ユーザの切り替え	31
サインアウト	32
<b>10. 検索</b>	<b>34</b>
<b>11. サービス</b>	<b>36</b>
<b>12. 設定</b>	<b>37</b>
一般設定	38
パスワードの変更	38
自動サインイン	39
言語	40
ソフトウェア更新	41
リセット	41
発信	42
通話転送	42
通話転送	43
ボイスメールに転送	44
応答メッセージの設定	44
国番号	45
地域番号	46
プライバシー	46
通話を許可するユーザの設定	47
SkypeIn 着信	48
ブロックしたユーザ	48

サウンドの設定 .....	49
着信通知 .....	49
着信音 .....	50
着信音量 .....	51
通知音 .....	51
キーボード音の設定 .....	52
日付と時刻 .....	53
ブロックしたユーザの管理 .....	53
ネットワーク .....	54
ネットワークタイプの設定 .....	54
機器設定 .....	55
明るさ .....	55
タイムアウト .....	56
機器情報 .....	57
詳細 .....	58
ソフトウェアの更新 .....	59
プロキシ設定 .....	59
Skype ポート .....	60
付録 A:仕様 .....	61

# 1. はじめに

---

このSKYPE 内蔵デスクトップフォン XS2008CA をお買い上げいただき、ありがとうございます。このデスクトップフォンは、Skype™ソフトウェアを使用して、インターネット経由で通話を行うように設計されています。

**注:** インターネット接続を確認してください。  
XS2008CA をルータの空きポートに接続してください。

## パッケージの内容

- XS2008CA 本体 x 1
- 受話器 x 1
- スタンド x 1
- 電源アダプタ x 1
- カールコード x 1
- LAN ケーブル x 1
- ユーザーマニュアル (CD 版)
- クイックスタートガイド
- 保証書 x 1

## 正面図と背面図

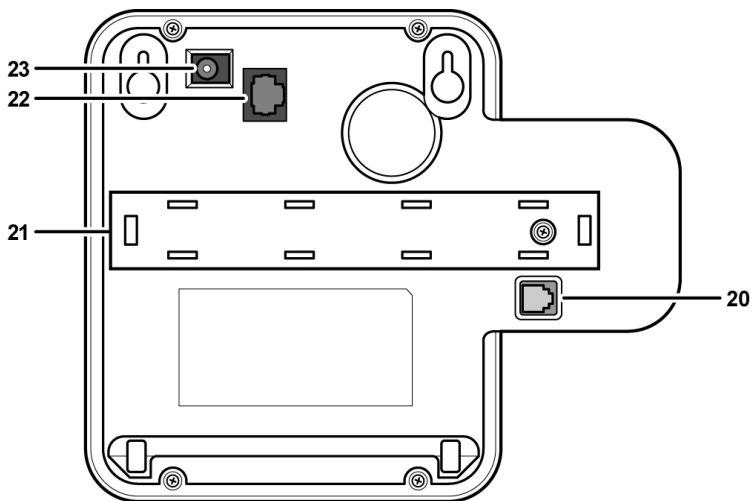
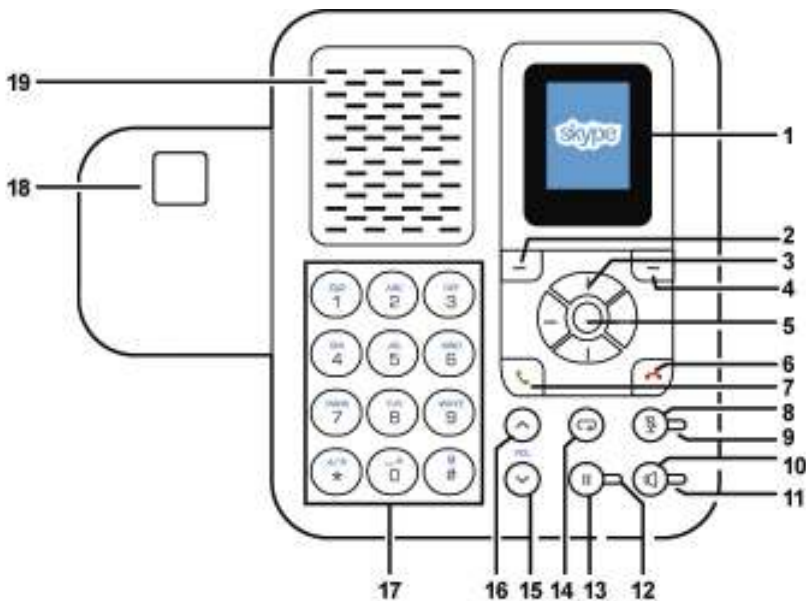

番号	説明
1	LCD 画面
2	左選択ボタン
3	方向ボタン
4	右選択ボタン
5	OK/Enter ボタン
6	終了ボタン
7	発信ボタン
8	消音ボタン
9	ミュート LED
10	スピーカーボタン
11	スピーカーLED
12	一時停止 LED
13	一時停止ボタン
14	復帰ボタン
15	音量ダウンボタン
16	音量アップボタン
17	英数字キーパッド
18	フックスイッチ
19	ハンズフリースピーカー
20	(RJ9)受話器用ジャック
21	スタンド取付穴
22	LAN(RJ45)ポート
23	電源アダプタ接続口



## 2. 英数字キーパッド

英数字キーパッドを使用するときは、以下の表を参照してください。ユーザ名やパスワードを入力するときは、 キーを押すと数字(123)、小文字(abc)および大文字(ABC)を切り替えることができます。

キー	小文字(abc)	大文字(ABC)
1	1 . , ? ! - _	1 . , ? ! - _
2	a b c 2	a b c 2
3	d e f 3	D E F 3
4	g h i 4	G H I 4
5	j k l 5	J K L 5
6	m n o 6	M N O 6
7	p q r s 7	P Q R S 7
8	t u v 8	T U V 8
9	w x y z 9	W X Y Z 9
0	[SPACE] + 0	
*	数字/小文字/大文字の切り替え	
#	特殊文字の選択	

### 3. ハードウェアの取り付け

以下のステップに従って、XS2008CA Skype 電話を取り付けてください。

1. 図に示すように、スタンドを電話の背面に取り付けます。

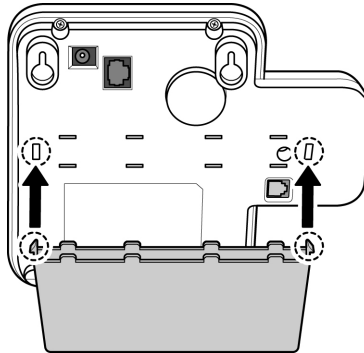

2. 図に示すように、受話器を受話器用(RJ9)ジャックに接続します。



3. 付属の LAN ケーブルを電話の LAN(RJ45)ポートに接続します。もう一方の端をブロードバンドルータに接続します。



4. 電源アダプタの一方の端を電話の電源アダプタ接続口に接続します。電源アダプタを壁のコンセントに差し込みます。



## 4. 電話を設定する

電話の電源を初めて入れるとき、言語を選択し、使用条件を受け入れ、Skype にサインインするか、Skype の新規アカウントを作成します。

### 言語の選択



※ 出荷時は、英語表記になっています。

- 方向ボタンを上または下に押して、**Japanese** を選択します。
- 左選択ボタンを押して選択します。

### 使用条件を受け入れる

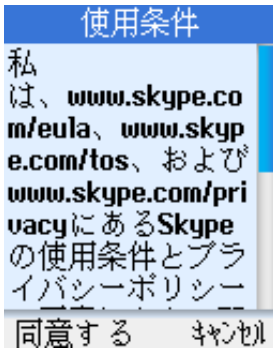

- 方向ボタンの下(▼)を押して使用条件を読みます。
- 左選択ボタンを押して受け入れます。

## Skype にサインイン

電話を既存の Skype アカウントで設定したり、新規アカウントを登録できます（**新規アカウントの作成**を参照）。

### 既存のアカウントでログイン

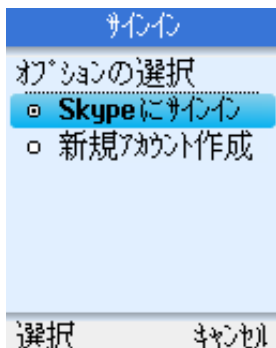

- 方向ボタンを使って、**Skype にサインイン**を選択します。
- 左選択ボタンを押して選択します。

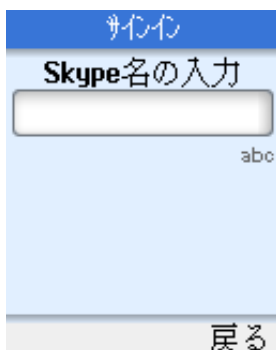

- 英数字キーパッドを使用して、Skype アカウント名を入力します。
- 左選択ボタンを押して続行します。

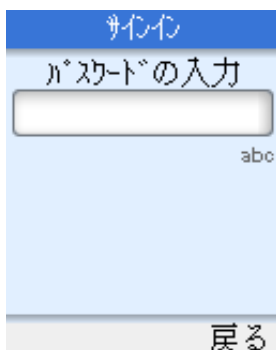

- 英数字キーパッドを使用して、Skype パスワードを入力します。
- 左選択ボタンを押して続行します。

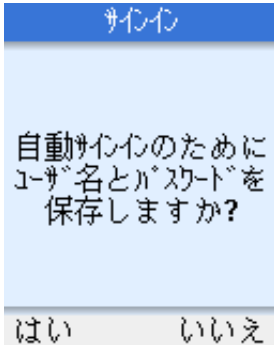

- 左選択ボタンを押して、電話にユーザ名とパスワードを保存します。
- パスワードを保存しない場合、右選択ボタンを押します。

**注:** 自動サインインでユーザ名とパスワードの保存を選択すると、電話は電源を入れるたびに入力したアカウントに自動的にサインインします。

1. 自動サインインでアカウント情報の保存を選択すると、メイン画面に戻ります。



2. アカウント情報の保存を選択しない場合、メニューが表示されます (P17:6.メニュー画面を参照)。

## 新規アカウントの作成

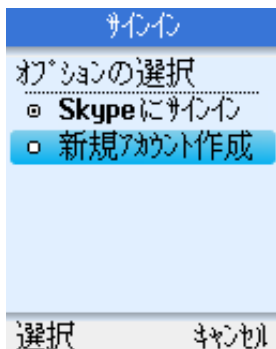

- 方向ボタンを使用して、**新規アカウントの作成**を選択します。
- 左選択ボタンを押して選択します。

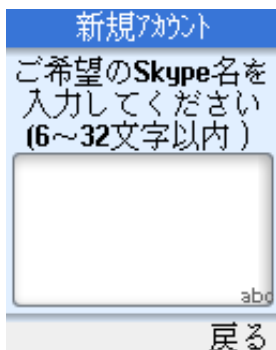

- 英数字キーパッドを使用して、6~32 文字の一意の Skype ユーザ名を入力します。
- 左選択ボタンを押して続行します。

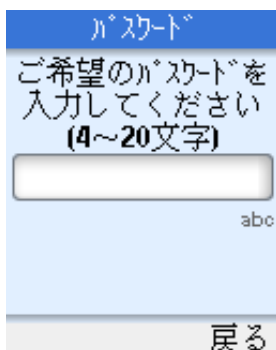

- 4~20 文字のパスワードを入力します。
- 左選択ボタンを押して続行します。

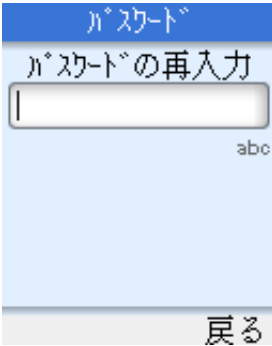

パスワード

パスワードの再入力

abc

戻る

- パスワードをもう一度入力します。
- 左選択ボタンを押して続行します。

**注:** 自分の Skype ユーザ名とパスワードを安全な場所に保管してください。



## 5. メイン画面

---

Skype に正常にログインすると、次の画面が表示されます。左選択ボタンを押してメニューに入るか、右選択ボタンを押してコンタクトに入ります。



## 6. メニュー画面

メインディスプレイで、左選択ボタンを押してメニューに入ります。方向ボタンを使用してオプションを選択し、左選択ボタンを押して選択します。



- **コトクト:**Skype コントクトを参照します。P19:**7.コトクト**を参照してください。
- **履歴:**不在着信、着信と発信、ボイスメール、コトクト要求を表示します。P27:**8.履歴**を参照してください。
- **ステータス:**Skype ステータスを変更します(オフライン、オンライン、Skype Me、一時退席中、退席中、取り込み中、またはオンライン状態を隠す)。P28:**9.ステータス**を参照してください。



- **コトクトの追加:**Skype ユーザまたは SkypeOut メンバーをコトクトリストに追加します。P25:**コトクトの追加**を参照してください。
- **検索:**Skype ユーザを検索します。P34:**10.検索**を参照してください。
- **サービス:**Skype クレジットの残高、Skype アカウント、および Skype ボイスメールの詳細を表示します。P36:**11.サービス**を参照してください。



- **設定:**日付と時刻、サウンド、ネットワーク設定、通話転送、表示プロパティなどを変更します。P37:**12.設定**を参照してください。

## 7. コンタクト

Skype コンタクトは、Skype アカウントに保管されています。既存の Skype アカウントでログインすると、すべてのコンタクトは電話のコンタクトリストに自動的にダウンロードされます。

### Skype コンタクトの呼出

このオプションを使って、選択したコンタクトを呼び出します。

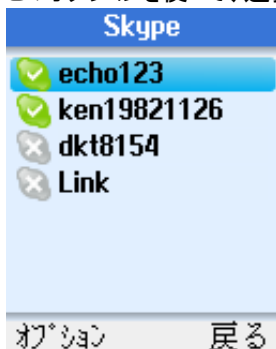

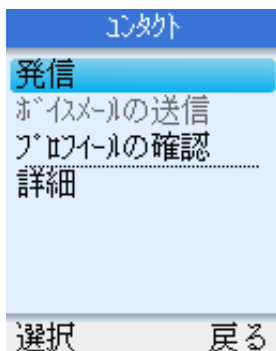

- メイン画面から、右選択ボタンを押してコンタクトリストを開くか、左選択ボタンを押してメニューに入り、**コンタクト**を選択します。
- Skype コンタクトのリストが表示されます。
- 左選択ボタンを押して、**オプション**を選択します。



- 方向ボタンを使用して、**発信**を選択します。
- 左選択ボタンを押して選択します。



- 受話器を持ち上げ、 を押します。
- 通話が行われます。
- 通話を終了するには、受話器を置き、 を押しします。

## 注:

- 受話器を持ち上げない場合、電話は自動的にハンズフリーモードに移行します。
- オプションメニューに入らなくても、通話を行うことができます。コンタクトリストからコンタクトを選択し、 を押して呼び出します。

## ボイスメールの送信

選択したコンタクトにボイスメールメッセージを送信するには、このオプションを使います。

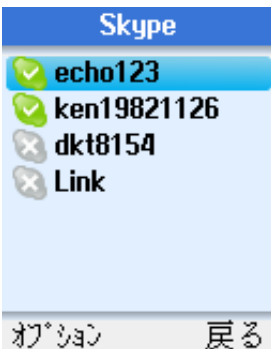

- メインディスプレイから、右選択ボタンを押してコンタクトリストを開くか、メニューに入り、**コンタクト**を選択します。
- Skype コンタクトのリストが表示されます。
- 左選択ボタンを押して、**オプション**を選択します。

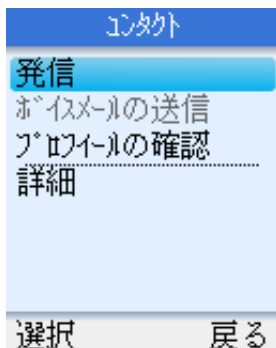

- 方向ボタンを使用して、**ボイスメールの送信**を選択します。
- 左選択ボタンを押して選択します。

## プロフィールの確認

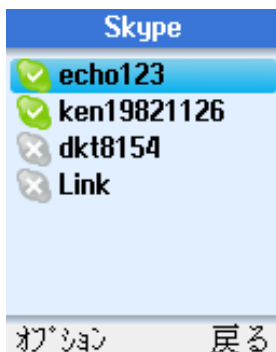

- コンタクトに移動し、方向ボタンを使用してプロフィールを表示するコンタクトを選択します。
- 左選択ボタンを押して、**オプション**を選択します。

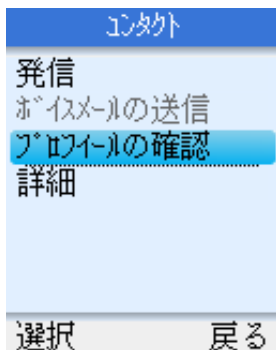

- 方向ボタンを使用して、**プロフィールの確認**を選択します。
- 左選択ボタンを押して選択します。



- 方向ボタンを使用して、コンタクトのユーザ情報を確認します。

## 詳細オプション

詳細オプションメニューにより、コンタクトの名前の変更、削除、ブロック/ブロック解除、または追加を実行することができます。

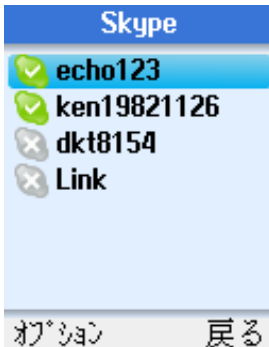

- **コンタクト**に移動し、方向ボタンを使って表示するコンタクトを選択します。
- 左選択ボタンを押して、**オプション**を選択します。

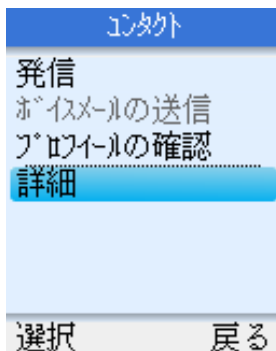

- 方向ボタンを使って、**詳細**を選択します。
- 左選択ボタンを押して続行します。

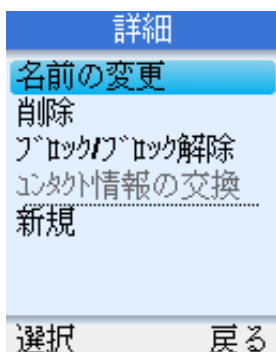

- 方向ボタンを使って名前の変更、削除、ブロック/ブロック解除、コンタクト情報の交換、または新規を選択します。

## コンタクトの名前の変更

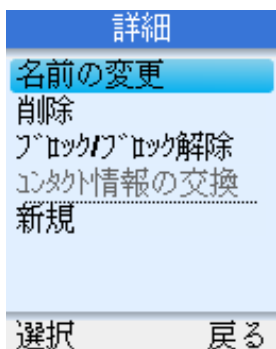

- 方向ボタンを使い、詳細オプションで**名前の変更**を選択します。
- 左選択ボタンを押して続行します。



- 英数字キーパッドを使って、コンタクトの新しい名前を入力します。
- 左選択ボタンを押して確定します。

### コンタクトの削除

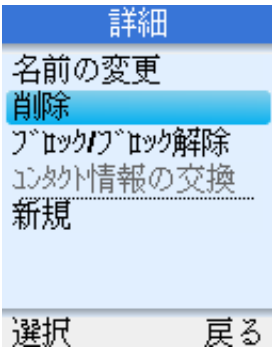

- 方向ボタンを使い、詳細オプションで**削除**を選択します。
- 左選択ボタンを押して続行します。
- コンタクトを削除して拒否を選択したり、コンタクトのみを削除することができます。

### コンタクトのブロック/ブロック解除

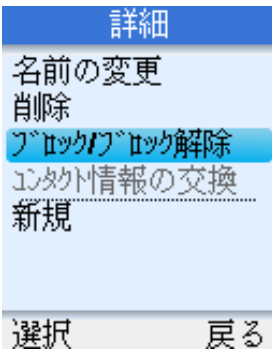

- 方向ボタンを使い、詳細オプションでこのユーザを**ブロック/解除**を選択します。
- 左選択ボタンを押して続行します。
- 選択したコンタクトのブロックまたはブロック解除を選択することができます。



## コンタクト詳細の要求

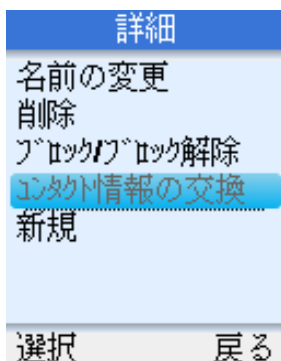

- 方向ボタンを使い、詳細オプションで**コンタクト情報の交換**を選択します。
- 左選択ボタンを押して続行します。
- 選択したコンタクトにテキストメッセージを送信して、そのステータスやプロフィールを表示する要求を出すことができます。

## コンタクトの追加

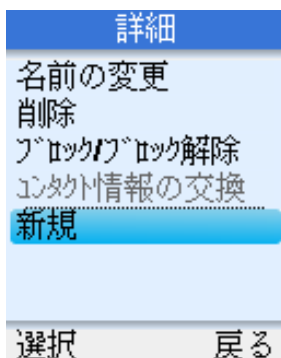

- 方向ボタンを使い、詳細オプションで**新規**を選択します。
- 左選択ボタンを押して続行します。

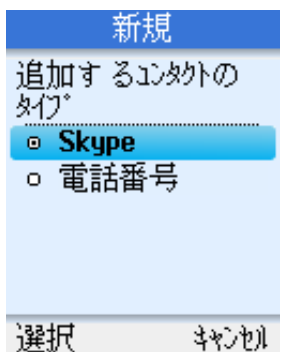

- 方向ボタンを使い、**Skype 名**または SkypeOut 番号によってコンタクトの追加を選択できます。
- 左選択ボタンを押して選択します。

新規

Skype名を入力

abc

戻る

- Skype 名によってコンタクトを追加するには、英数字キーパッドを使ってユーザ名を入力します。
- 左選択ボタンを押して続行します。

新規

コンタクトに表示する氏名を入力してください

abc

OK 戻る

- SkypeOut 番号によってコンタクトを追加するには、英数字キーパッドを使って氏名と SkypeOut 番号を入力します。
- 左選択ボタンを押して続行します。

新規

電話番号を市外局番から入力してください

123

OK 消去

## 8. 履歴



- 左選択ボタンを押してメニューに入ります。
- 方向ボタンを使って、履歴を選択します。
- 左選択ボタンを押して履歴メニューに入ります。

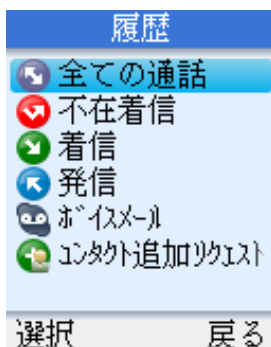

- 方向ボタンを使ってオプションを選択し、左選択ボタンを押して選択します。

履歴メニューでは、次のオプションが使用できます。

オプション	説明
全ての通話	全ての通話を表示します
不在着信	不在着信を表示します
着信	着信を表示します
発信	発信を表示します
ボイスメール	ボイスメールを表示します
コンタクトの要求	要求されたコンタクトを表示します

## 9. ステータス



- 左選択ボタンを押してメニューに入ります。
- 方向ボタンを使用して、**ステータス**を選択します。
- 左選択ボタンを押してステータスメニューに入ります。

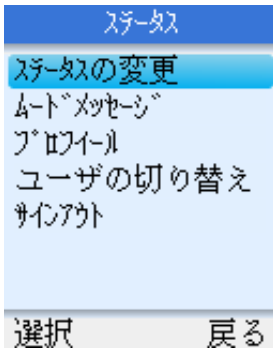

- Skype ステータスの変更、ムードメッセージの定義、他のユーザに表示するプロフィールの詳細、Skype からのサインアウトができます。

### ステータスの変更

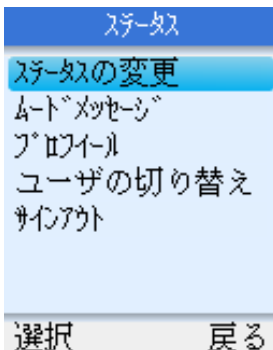

- 方向ボタンを使って、**ステータスの変更**を選択します。
- 左選択ボタンを押して続行します。



- 方向ボタンを使って**オフライン、オンライン、Skype me、一時退席中、退席中、取り込み中**、または**オンライン状態を隠す**を選択できます。
- 左選択ボタンを押して選択します。

## ムードメッセージ

自身に関するメッセージを入力して、自分の全てのコンタクトに表示されるようすることができます。

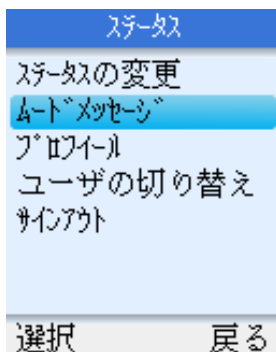

- 方向ボタンを使用して、**ムードメッセージ**を選択します。
- 左選択ボタンを押して続行します。



- 英数字キーを使用して、ムードメッセージを入力します。
- 左選択ボタンを押して確認します。

## プロフィールの選択

自分の全てのコンタクトに表示される詳細と、他人に表示しない非公開情報を選択します。

### 表示される詳細の選択

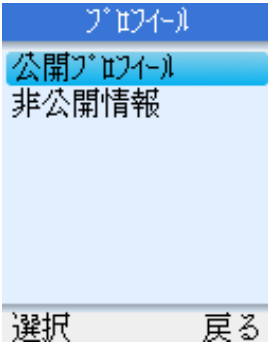

- 方向ボタンを使って、**公開プロフィール**を選択します。
- 左選択ボタンを押して続行します。



- 方向ボタンを使用してアイテムを選択し、左選択ボタンを押して続行します。
- Skype 名、名前、性別、誕生日、国/地域、都道府県、市、言語などを他のコンタクトに示すことを選択できます。

## 非公開情報

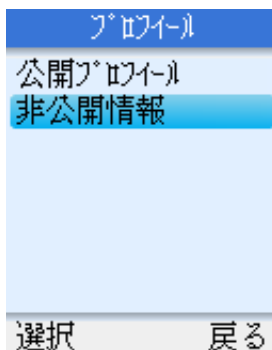

- 方向ボタンを使用して、**非公開情報**を選択します。
- 左選択ボタンを押して続行します。



- 自分のコンタクトに表示する非公開情報を選択します。

## ユーザの切り替え

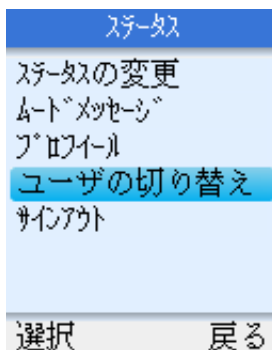

- 方向ボタンを使って、**ユーザの切り替え**を選択します。
- 左選択ボタンを押して続行します。

## ユーザの切り替え

ken113113113をサインアウト中  
パスワードをデバイスに保存しますか？

はい      いいえ

- 左選択ボタンを押すとデバイスのパスワードが保存されます。右選択ボタンを押すと保存されません。

## サインイン

## Skype名を入力

ken113113113

abc

戻る

- サインアウトした後、新しい Skype ユーザ名を入力するか、方向ボタンを使ってリストの既存のユーザを選択します。
- 左選択ボタンを押してサインインします。

## サインアウト

## ステータス

ステータスの変更  
ムートメッセージ  
プロフィール  
ユーザの切り替え  
サインアウト

選択      戻る

- 方向ボタンを使って、**サインアウト**を選択します。
- 左選択ボタンを押して続行します。



サインアウト



セッションがタイムアウト  
ですか？ ユニタクト  
が使用できなくな  
ります。

サインアウト

戻る

- 左選択ボタンを押してサインアウトします。

## 10. 検索

Skype ユーザの名前または電子メールアドレスを入力することで、Skype コンタクトを検索できます。



- 左選択ボタンを押してメニューに入ります。
- 方向ボタンを使って、**検索**を選択します。
- 左選択ボタンを押して続行します。

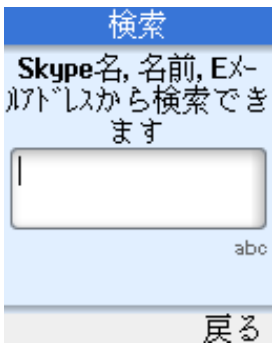

- 英数字キーボードを使って、Skype 名、名前または E メールアドレスを入力します。



- 一致した検索結果が全て表示されます。複数の一致が見つかったら、方向ボタンを使って正しいコンタクトを選択します。
- 左選択ボタンを押して続行します。

検索

コンタクトリストに追加

プロフィールの確認

発信

再検索

選択

戻る

- 方向ボタンを使って**コンタクトリストに追加**（ユーザをコンタクトリストに追加する）、**プロフィールの確認**（ユーザのプロフィールを表示する）、**発信**（ユーザを呼び出す）、または**再検索**（もう一度検索する）を選択します。

## 11. サービス

Skype クレジットの残高、SkypeIn(オンライン番号)、および Skype ボイスメールを表示できます。サービスがアクティブになっていない場合、または追加のクレジットを購入する必要がある場合、詳細については [www.skype.com](http://www.skype.com) にアクセスしてください。



- 左選択ボタンを押してメニューに入ります。
- 方向ボタンを使って、**サービス**を選択します。
- 左選択ボタンを押して続行します。



- 方向ボタンを使って **Skype クレジット**、**SkypeIn** または **Skype ボイスメール**を選択します。

## 12. 設定



- 左選択ボタンを押してメニューに入ります。
- 方向ボタンを使って、**設定**を選択します。
- 左選択ボタンを押して続行します。

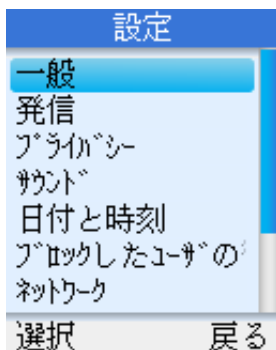

- 一般設定の設定、通話転送の設定、日付と時刻の変更などができます。

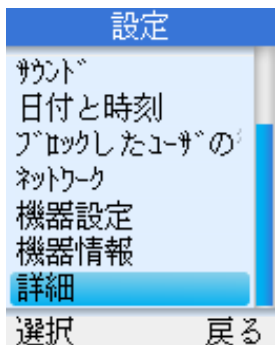

## 一般設定

[一般]設定メニューで、Skype パスワードの変更、自動サインインの設定、ユーザインターフェイスの言語の変更、ソフトウェアの更新、または電話のリセットを行うことができます。

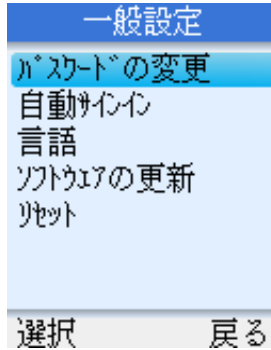

### パスワードの変更

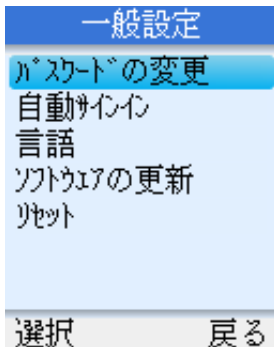

- 方向ボタンを使って、**パスワードの変更**を選択します。
- 左選択ボタンを押して続行します。

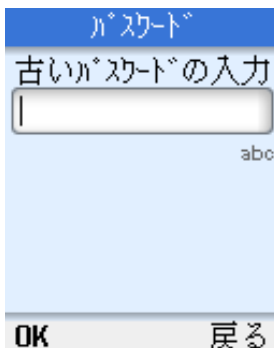

- 英数字キーパッドを使用して、古いパスワードを入力します。
- 左選択ボタンを押して続行します。

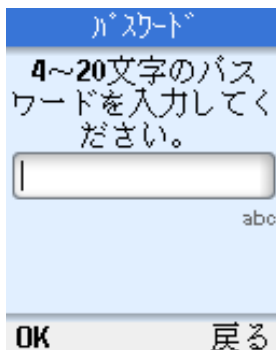

- 新しいパスワード(4~20文字の英数字)を入力し、確定ボタン(左選択ボタン)を押して下さい。

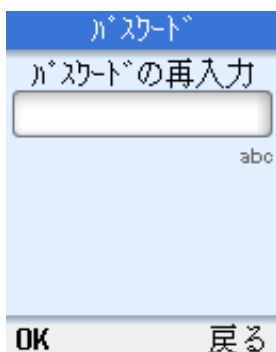

- 先程入力したパスワードを再入力してください。

### 自動サインイン

Skype に自動的にサインインすることもできますが、電源をオンにするたびにユーザ名やパスワードの入力を行なうように設定することもできます。

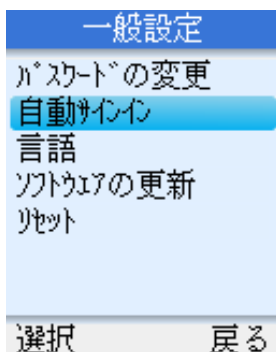

- 方向ボタンを使って、**自動サインイン**を選択します。
- 左選択ボタンを押して続行します。

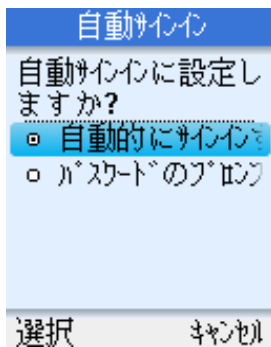

- サインインについて、自動もしくはパスワード入力によるものにするかを選択します。
- 左選択ボタンを押して確認します。
- ※ 自動サインイン:パスワードを記憶します。

## 言語

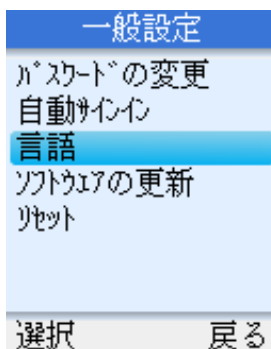

- 方向ボタンを使って、**言語**を選択します。
- 左選択ボタンを押して続行します。



- 方向ボタンを使って、必要な**言語**を選択します。
- 左選択ボタンを押して確認します。



## ソフトウェア更新

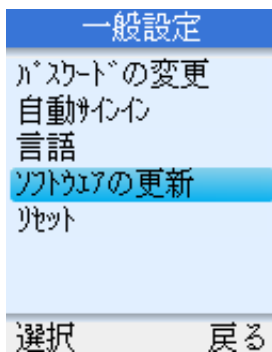

- 方向ボタンを使って、**ソフトウェア更新**を選択します。
- 左選択ボタンを押して続行します。

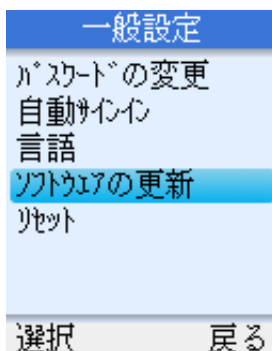

- このオプションを使うと、ソフトウェアが自動的に更新されます。このオプションを使うには、**設定 > 詳細 > ソフトウェア更新**によって自動ソフトウェア更新にチェックが入っていることを確認します。

## リセット

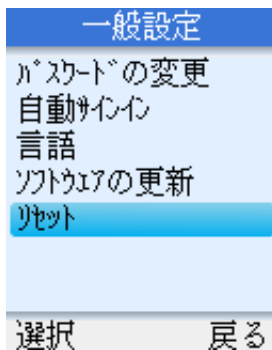

- 方向ボタンを使って、**リセット**を選択します。
- 左選択ボタンを押して続行します。

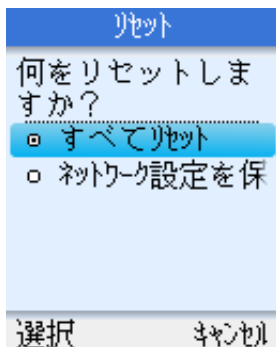

- **すべてリセット**を選択してすべての機器設定をリセットするか、ネットワーク設定以外の他の設定をリセットします。

## 発信

[発信]メニューで、通話転送、国番号、または地域番号を設定することができます。

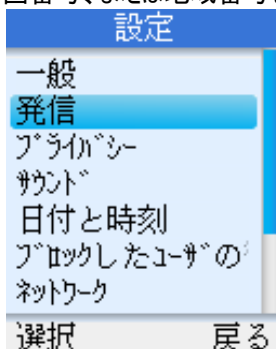

## 通話転送

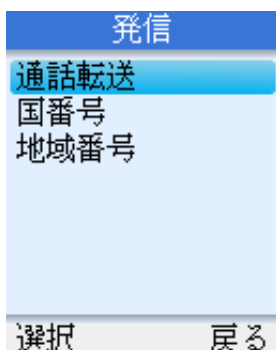

- 方向ボタンを使って、**通話転送**を選択します。
- 左選択ボタンを押して続行します。

## 通話転送

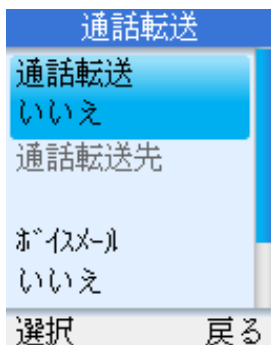

- 方向ボタンを使って、**通話転送**を選択します。
- 左選択ボタンを押して続行します。



- **はい**を選択して不在着信を Skype 名に転送します。
- 左選択ボタンを押して続行します。

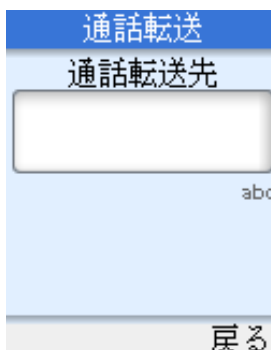

- 英数字キーパッドを使用して、通話転送先の電話番号を入力します。
- 左選択ボタンを押して確定します。

## ボイスメールに転送

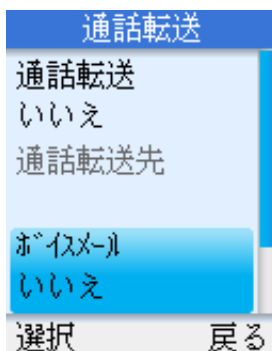

- 方向ボタンを使って、**ボイスメール**を選択します。
- 左選択ボタンを押して続行します。

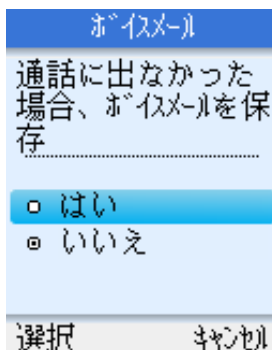

- **はい**を選択して不在着信を Skype ボイスメールに転送します。
- 左選択ボタンを押して続行します。

## 応答メッセージの設定

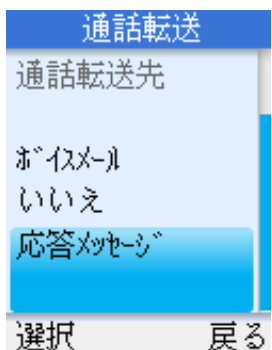

- 通話転送メニューで、方向ボタンを使って**応答メッセージ**を選択します。
- 左選択ボタンを押して続行します。

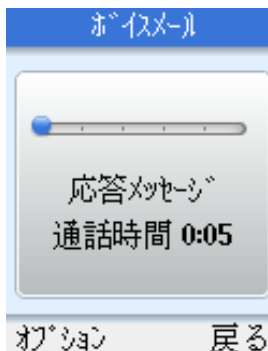

- 左選択ボタンを押して、**オプションメニュー**に入ります。  
※注意：Skype ボイスメール応答メッセージの録音は、このデバイスではサポートされていません。

### 国番号

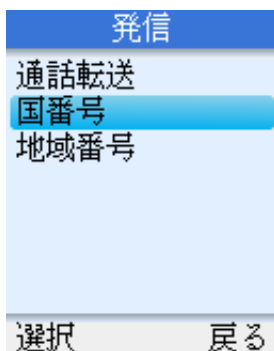

- 方向ボタンを使って、国番号を選択します。
- 左選択ボタンを押して続行します。

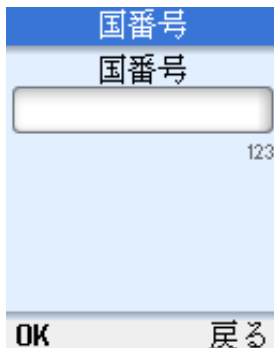

- 国番号を入力します。
- 左選択ボタンを押して続行します。

## 地域番号

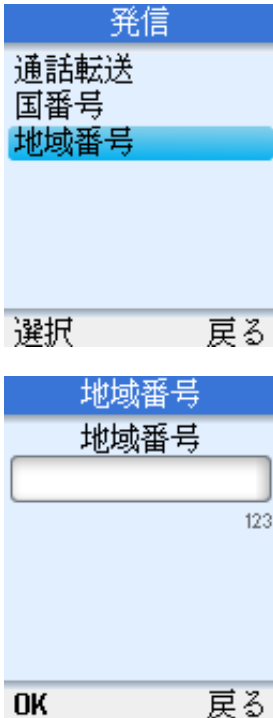

- 方向ボタンを使って、地域番号を選択します。
- 左選択ボタンを押して続行します。

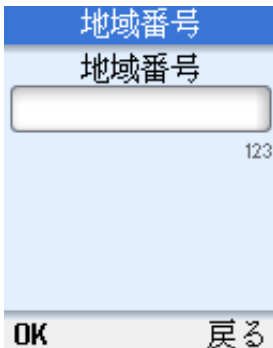

- 地域番号を入力します。
- 左選択ボタンを押して続行します。

## プライバシー

プライバシーメニューで、通話、SkypeIn 着信、ブロックしたユーザに対してプライバシー設定を行うことができます。

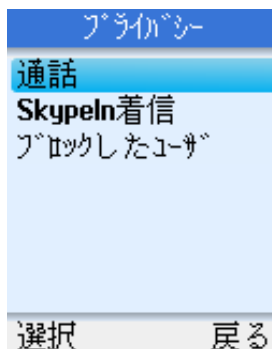

## 通話を許可するユーザの設定



- 方向ボタンを使用して、**通話**を選択します。
- 左選択ボタンを押して続行します。

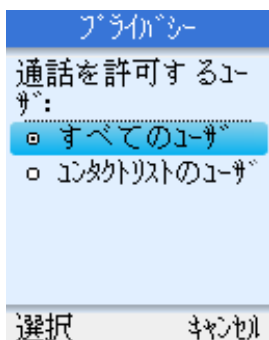

- すべてのユーザ、またはコンタクトリストのユーザのみから通話を許可するユーザを選択します。
- 左選択ボタンを押して確認します。

## SkypeIn 着信

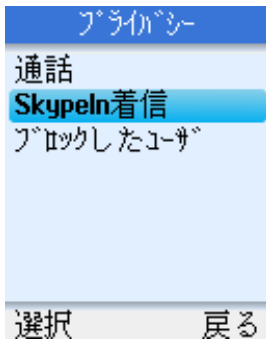

- 方向ボタンを使用して、**SkypeIn 着信**を選択します。
- 左の選択ボタンを押して続行し、SkypeIn 着信を許可するユーザを設定します。

## ブロックしたユーザ



- 方向ボタンを使用して、**ブロックしたユーザ**を選択します。
- 左選択ボタンを押して続行し、ブロックしたユーザの情報を参照します。



## サウンドの設定

[サウンドの設定]メニューで、着信通知、着信音、着信音量、通知音、キーボード音の設定ができます。

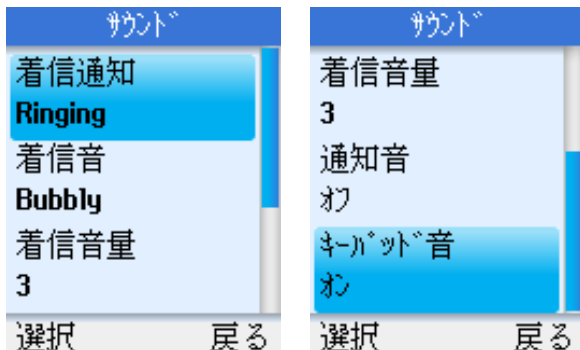

### 着信通知

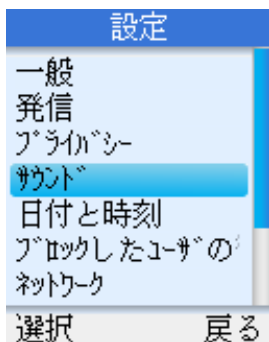

- [設定]で**サウンド**を選択します。
- 左選択ボタンを押して続行します。



- 方向ボタンを使って、着信通知を選択します。
- 左選択ボタンを押して続行します。



- 呼出中(連続して)、着信音を一回鳴らす、警告音を一回鳴らす、または着信音の停止を選択します。

## 着信音



- 方向ボタンを使用して、**着信音**を選択します。
- 左選択ボタンを押して続行します。



- 3つのプリセット着信音があります。方向ボタンを使用して、お好みの着信音を選択します。

## 着信音量



- 方向ボタンを使って、**着信音量**を選択します。
- 左選択ボタンを押して続行します。



- 方向ボタンを使って、音量を調整します。
- 左選択ボタンを押して確定します。

## 通知音

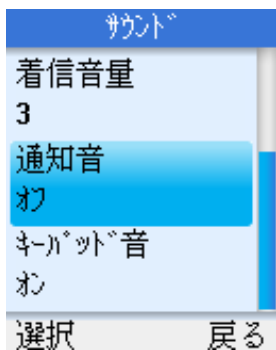

- 方向ボタンを使って、**通知音**を選択します。
- 左選択ボタンを押して続行します。

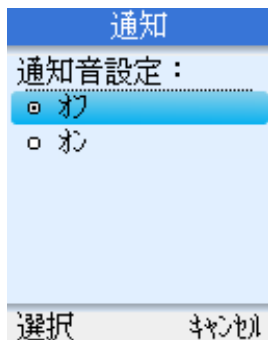

- 方向ボタンを使って、**オン**または**オフ**を選択します。

### キーボード音の設定

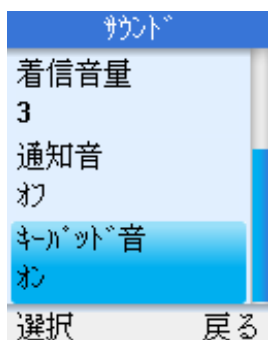

- 方向ボタンを使って、**キーボード音**を選択します。
- 左選択ボタンを押して続行します。



- 方向ボタンを使って、**オン**または**オフ**を選択します。

## 日付と時刻

[日付と時刻]メニューで、時刻、日付、およびタイムゾーンを設定することができます。



- [設定]メニューで日付と時刻を選択します。
- 方向ボタンを使って時刻、タイムゾーン、サマータイム、時間表示形式、時間区切り表示記号、日付、日付の表示形式、日付の区切り表示記号を選択します。
- 左選択ボタンを押して各設定を実行します。

## ブロックしたユーザの管理

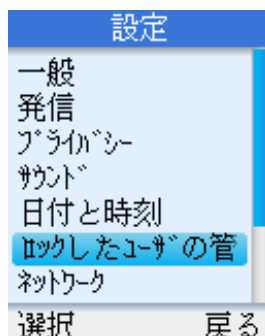

- [設定]メニューで**ブロックしたユーザの管理**を選択します。
- 左選択ボタンを押して続行します。ブロックしたユーザの Skype コンタクト情報を参照することができます。

## ネットワーク

[ネットワーク]メニューで、電話のネットワークの接続タイプ、IP アドレス、サブネットマスク、デフォルトゲートウェイ、DNS 情報を設定することができます。

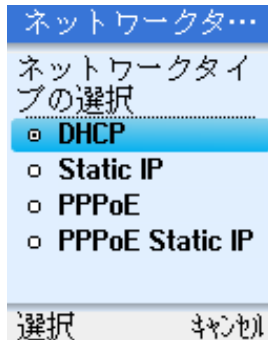

### ネットワークタイプの設定

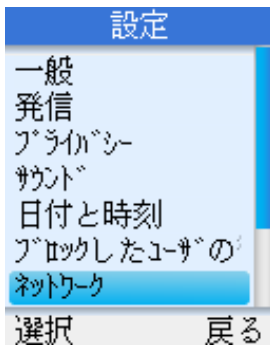

- [設定]で**ネットワーク**を選択します。
- 左選択ボタンを押して続行します。

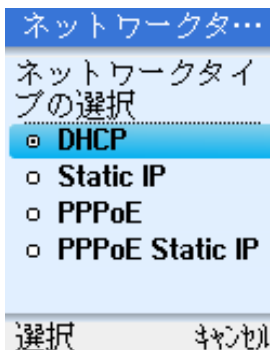

- 電話で使用するネットワーク接続方式を **DHCP**、**固定 IP**、**PPPoE**、**PPPoE 固定 IP** の中から選択できます。



- DHCP を使用していない限り、IP アドレス、サブネットマスク、ゲートウェイ、プライマリおよびセカンダリ DNS アドレスを入力する必要があります。

## 機器設定

[機器設定]メニューで、電話の表示画面の明るさ、画面のタイムアウト設定を実行することができます。

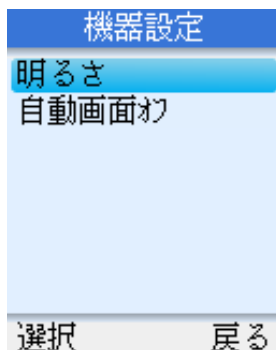

### 明るさ

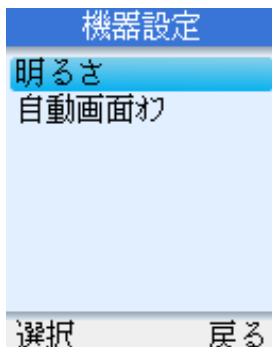

- 方向ボタンを使って、**明るさ**を選択します。
- 左選択ボタンを押して続行します。

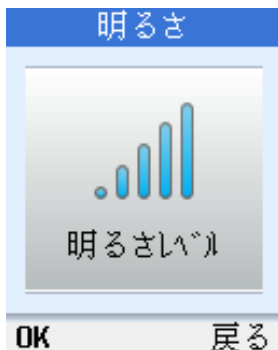

- 方向ボタンを使って、明るさレベルを調整します。

## タイムアウト

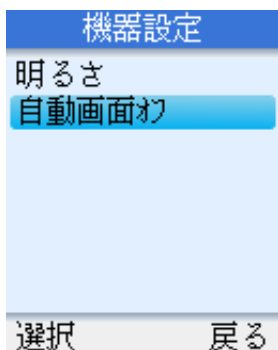

- 方向ボタンを使って、**自動画面OFF**を選択します。
- 左選択ボタンを押して続行します。

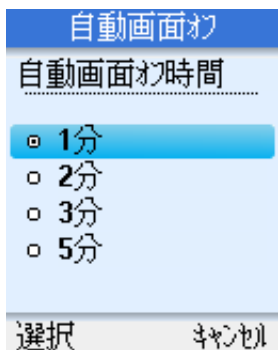

- 方向ボタンを使って、画面のタイムアウトを**1、2、3、5**分の中から選択します。



## 機器情報

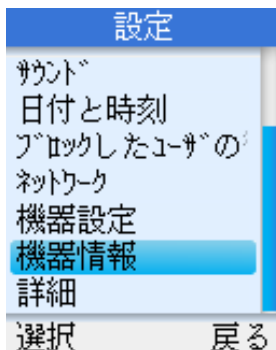

- [設定]で**機器情報**を選択します。
- 左選択ボタンを押して続行し、方向ボタンを上(▲)または下(▼)に押し、電話機のシリアル番号、製品 ID、ソフトウェアバージョン、ハードウェアバージョン、MAC アドレス、著作権などの情報が確認できます。

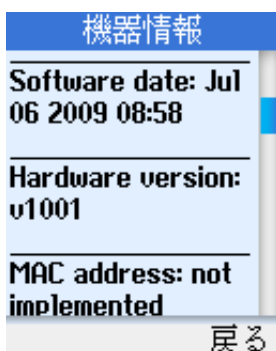
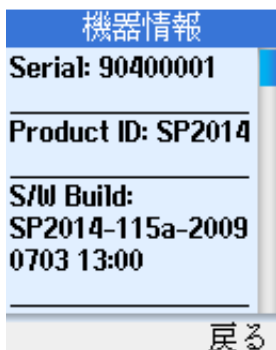



## 詳細

[詳細設定]メニューで、ソフトウェアを更新したり、プロキシ設定や Skype ポートを構成できます。

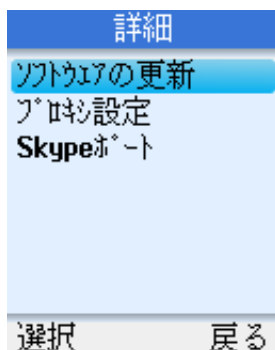

## ソフトウェアの更新

詳細

ソフトウェアの更新

プロキシ設定

Skypeポート

選択

戻る

- 方向ボタンを使用して、ソフトウェアの更新を選択します。
- 左選択ボタンを押して続行します。

ソフトウェアの更新

ソフトウェア更新を自動的にチェック

はい

いいえ

選択

キャンセル

- このオプションを使って、ソフトウェアの更新をチェックします。

## プロキシ設定

詳細

ソフトウェアの更新

プロキシ設定

Skypeポート

選択

戻る

- 方向ボタンを使って、プロキシ設定を選択します。
- 左選択ボタンを押して続行します。

## プロキシ設定

## プロキシの種類

ホスト  
ポート  
認証  
ユーザー名  
パスワード

選択 戻る

- 電話のプロキシのタイプを設定します。プロキシがありません、HTTPS または SOCKS5 を選択できます。HTTPS または SOCKS5 が選択されているときは、ホスト名とポート番号を入力したり、プロキシ認証の有効または無効を選択することができます。

## Skype ポート

## 詳細

ソフトウェアの更新  
プロキシ設定  
Skypeポート

選択 戻る

- 方向ボタンを使って、**Skype ポート**を選択します。
- 左選択ボタンを押して続行します。

## 接続ポート

ポート  
代替ポート

選択 戻る

- 着信接続ポート番号と代替ポート番号を設定できます。

## 付録 A:仕様

### I. ボイス性能

#### ハンドセットレシーバー

1. インピーダンス:150Ω +- 20%
2. 入力:0.01W / 0.02W (最小/ 最大)

#### ハンズフリースピーカー

1. ボイスコイルインピーダンス:25Ω +- 15%
2. 入力 0.25W

#### マイク

1. 感度:-42 +- 2 dB
2. 出カインピーダンス:2.2 KΩ

### II. ハンズフリーモードの推奨距離:0.5~1.5M

### III. ハードウェア仕様

10/100 Base-TLAN、自動 MDIX (全二重)  
1.8"・LCD 160x128

サンプルレート:8K

音響エコーキャンセラー対応

オーディオ周波数範囲:100Hz - 3400Hz

ネットワークプロトコル:

DHCP、固定 IP、PPPoE、PPPoE 固定 IP、DNS、TCP/UDP/IPV4

システム要件:

ブロードバンドインターネット(xDSL/ケーブル)、IP 共有ルータ/ゲートウェイ(インターネットアクセスデバイス)。

**注:**

本製品は、FCC 基準パート 15 に準拠しています。操作は次の 2 つの条件に規制されます:

(1) 電波障害を起こさないこと、(2) 誤動作の原因となる電波障害を含む、受信されたすべての電波障害に対して正常に動作すること。